

Festool GmbH
Wertstraße 20
D-73240 Wendlingen
Tel.: +49 (0)7024/804-0
Telefax: +49 (0)7024/804-20608
www.festool.com

FESTOOL

D	Originalbedienungsanleitung - Multifunktionsstisch	4
GB	Original operating manual - Multifunction table	6
F	Notice d'utilisation d'origine - Table multifonctions	8
E	Manual de instrucciones original - Mesa multifuncional	10
I	Istruzioni per l'uso originali - Piano multifunzione	12
NL	Originele gebruiksaanwijzing - Multifunctionele tafel	14
S	Originalbruksanvisning - Multifunktionsbord	16
FIN	Alkuperäiset käyttöohjeet - Monitoimipöytä	18
DK	Original brugsanvisning - Arbejdsbord	20
N	Originalbruksanvisning - Multifunksjonsbord	22
P	Manual de instruções original - Bancada multifuncional	24
RUS	Оригинал Руководства по эксплуатации - Многофункциональный стол	26
CZ	Originál návodu k obsluze - Multifunkční stůl	28
PL	Oryginalna instrukcja eksploatacji - Stół wielofunkcyjny	30

MFT/ KAPEX MFT/3CONTURO



707867_001



1A MFT/KAPEX

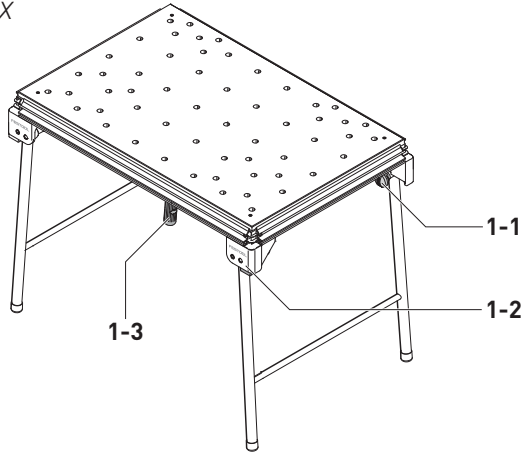

1B MFT/3 CONTURO

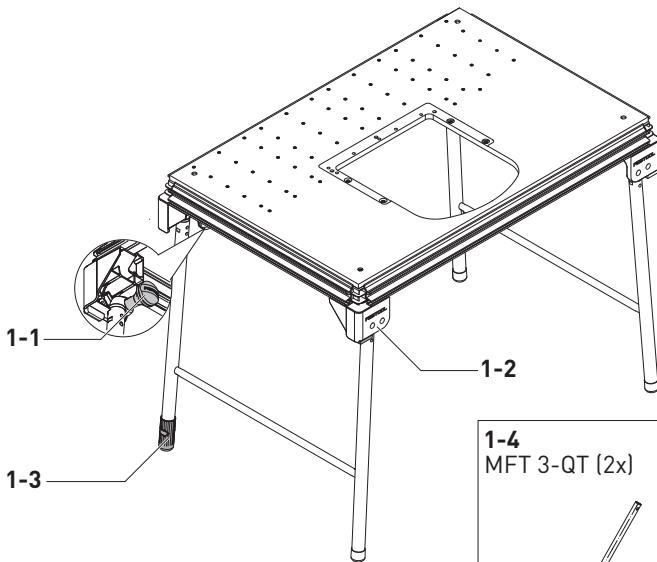

1-4
MFT 3-QT (2x)

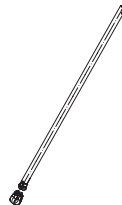

1-5
AP-KA 65

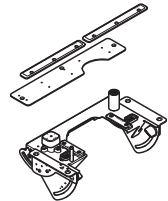

2 MFT / KAPEX



KAPEX KS 88/120

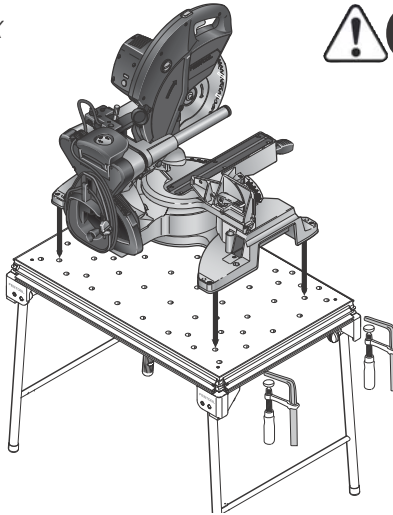

3 MFT/3 CONTURO



CONTURO KA 65

3A

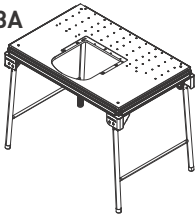

+ 2x



=

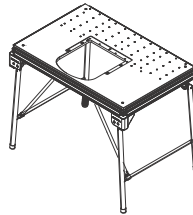

MFT 3 -QT

3B

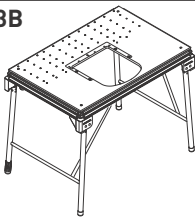

+

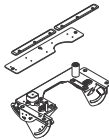

=

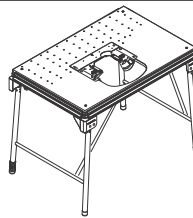

AP-KA 65

3C

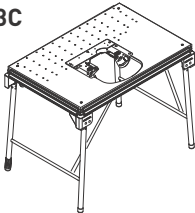

+



=

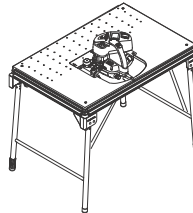

AP-KA 65

Originalbetriebsanleitung

1 Symbole

Symbol Bedeutung



Warnung vor allgemeiner Gefahr



Betriebsanleitung, Sicherheitshinweise lesen!



Nicht in den Hausmüll geben.



Tipp, Hinweis



Handlungsanweisung

2 Sicherheitshinweise



Warnung! Lesen Sie sämtliche Sicherheitshinweise und Anweisungen die mit dem Arbeitstisch und dem verwendeten Elektrowerkzeug mitgeliefert werden. Fehler bei der Einhaltung der Warnhinweise und Anweisungen können elektrischen Schlag, Brand und/oder schwere Verletzungen verursachen.

Bewahren Sie alle Sicherheitshinweise und Anweisungen für die Zukunft auf.

Der in den Sicherheitshinweisen verwendete Begriff „Elektrowerkzeug“ bezieht sich auf netzbetriebene Elektrowerkzeuge (mit Netzkabel) und auf akkubetriebene Elektrowerkzeuge (ohne Netzkabel).

- **Ziehen Sie den Stecker aus der Steckdose und/oder den Akkupack aus dem Elektrowerkzeug, bevor Sie Geräteeinstellungen vornehmen oder Zubehörteile wechseln.** Unbeabsichtigter Start von Elektrowerkzeugen ist die Ursache einiger Unfälle.
- **Bauen Sie vor der Montage des Elektrowerkzeugs den Arbeitstisch richtig auf, bevor Sie das Elektrowerkzeug einbauen.** Richtiger Zusammenbau ist wichtig, um das Risiko des Zusammenklappens zu verhindern.
- **Befestigen Sie das Elektrowerkzeug sicher am Arbeitstisch, bevor Sie es benutzen.** Ein Verrutschen des Elektrowerkzeuges auf dem Arbeitstisch kann zum Verlust der Kontrolle führen.
- **Stellen Sie den Arbeitstisch auf eine feste, ebene und waagrechte Fläche.** Wenn der Arbeitstisch verrutscht oder wackeln kann, kann

das Elektrowerkzeug nicht gleichmäßig und sicher geführt werden.

- **Überlasten Sie den Arbeitstisch nicht und verwenden Sie diesen nicht als Leiter oder Gerüst.** Überlastung oder Stehen auf dem Arbeitstisch kann dazu führen, dass sich der Schwerpunkt des Arbeitstisches nach oben verlagert und dieser umkippt.
- **Beachten Sie die Betriebsanleitung des einzubauenden Elektrowerkzeugs.** Nicht-Beachtung der Sicherheitshinweise und der maximalen Werkstückabmessungen machen das Gerät unsicher und können zu Unfällen führen.

3 Bestimmungsgemäße Verwendung

Der Multifunktionsstisch MFT / *K A P E X* ist zur Montage der KAPEX KS 120/KS 88 vorgesehen.

Der Multifunktionsstisch MFT/3 *CONTURO* ist zur Montage des Kantenanleimers KA 65 vorgesehen.



Bei nicht bestimmungsgemäßem Gebrauch haftet der Benutzer.

4 Technische Daten

Multifunktionsstisch	MFT/ <i>KAPEX</i>	MFT/3 <i>CONTURO</i>
Tischabmessung (Breite x Länge)	869x581 mm	1157x773 mm
Tischhöhe		
- mit Klappbeinen	790 mm	900 mm
- ohne Klappbeine	180 mm	180 mm
Gewicht	18 kg	24,6 kg

5 Geräteübersicht

[1A] MFT / *K A P E X*

- mit [1-1] Griffknöpfe
[1-2] Winkelfüße
[1-3] Verdrehbare Abschlusskappe

[1B] MFT/3 *CONTURO*

- mit [1-1] Griffknöpfe
[1-2] Winkelfüße
[1-3] Verdrehbare Abschlusskappe
[1-4] Querstreben MFT 3-QT
[1-5] Adapterplatte AP-KA 65

Die angegebenen Abbildungen befinden sich am Anfang der Betriebsanleitung.

6 Aufstellen



Sorgen Sie dafür, dass der Boden um den Arbeitstisch eben, in gutem Zustand und frei von lose herumliegenden Gegenständen (z.B. Spänen und Schnittresten) ist.

- ▶ Griffknöpfe **[1-1]** bis zum Anschlag aufschrauben.
- ▶ Klappbeine ausklappen und mit den Griffknöpfen an den Gelenken wieder festschrauben.
- ⓘ Unebenheiten in der Standfläche können durch Verdrehen der Abschlusskappe **[1-3]** ausgeglichen werden.
- ⓘ Die Winkelfüße **[1-2]** sind auf der Unterseite mit Gummikappen bestückt, damit der Tisch auch mit eingeklappten Klappbeinen einen sicheren Stand hat.

7 Montage

7.1 Montage der *KAPEX*

Die Lochplatte des MFT/*KAPEX* ist speziell für die Montage der KS 120/KS 88 vorgesehen.

- ▶ Elektrowerkzeug wie in Bild **[2]** beschrieben auf den MFT/*KAPEX* aufsetzen.
- ▶ Elektrowerkzeug mit Schraubzwingen am MFT befestigen.

7.2 Montage des *CONTURO*

Die Lochplatte des MFT/3 *CONTURO* ist speziell für die Montage des KA 65 vorgesehen.

- ▶ Bild **[3A]**: Querstreben MFT 3-QT **[1-4]**, wie in der Montageanleitung der Querstreben beschrieben, am MFT/3 *CONTURO* montieren.

- ▶ Bild **[3B]**: Adapterplatte AP-KA 65 **[1-5]**, wie in der Montageanleitung der Adapterplatte beschrieben, in die Aussparung am MFT/3 *CONTURO* einsetzen.
- ▶ Bild **[3C]**: Kantenanleimer KA 65, wie in der Montageanleitung der Adapterplatte beschrieben, in die Adapterplatte AP-KA 65 einbauen.
- ▶ Kanten anleimen. Beachten Sie dazu Betriebsanleitung des Kantenanleimers KA 65.
- ⓘ Alle Betriebsanleitungen für Festool Geräte finden Sie im Internet unter www.festool.com.

8 Wartung und Pflege



Kundendienst und Reparatur nur durch Hersteller oder durch Servicewerkstätten: Nächstgelegene Adresse unter: www.festool.com/service



Nur original Festool Ersatzteile verwenden! Bestell-Nr. unter: www.festool.com/service

9 Umwelt

Werfen Sie das Gerät nicht in den Hausmüll! Führen Sie die Geräte, Zubehör und Verpackungen einer umweltgerechten Wiederverwertung zu. Beachten Sie die geltenden nationalen Vorschriften.

Informationen zur REACh: www.festool.com/reach

Original operating manual

1 Symbols

Symbol Significance



Warning of general danger



Read operating instructions and safety notices!



Do not dispose of with domestic waste.



Tip or advice



Handling instruction

2 Safety instructions



WARNING Read all safety warnings and all instructions provided with the working stand and the power tool to be mounted. Failure to follow the warnings and instructions may result in electric shock, fire and/or serious injury.

Save all warnings and instructions for future reference.

The term “power tool” in the warnings refers to your mains-operated (corded) power tool or battery-operated (cordless) power tool.

- **Disconnect the plug from the power source and/or the battery pack from the power tool before making any adjustments or changing accessories.** Accidental starting of the power tool is a cause of some accidents.
- **Properly assemble the working stand before mounting the tool.** Proper assembly is important to prevent risk of collapse.
- **Securely fasten the power tool to the working stand before use.** Power tool shifting on the working stand can cause loss of control.
- **Place the working stand on a solid, flat and level surface.** When the working stand can shift or rock, the power tool or workpiece cannot be steadily and safely controlled.
- **Do not overload the working stand or use as ladder or scaffolding.** Overloading or standing on the working stand causes the stand to be “top-heavy” and likely to tip over.
- **Observe the operating instructions of the electric power tool being installed.** Non-compliance with the safety instructions and the maximum workpiece dimensions make the tool unsafe and may lead to accidents.

3 Intended use

The multifunction table MFT/*K A P E X* is intended for mounting the KAPEX KS 120/KS 88.

The multifunction table MFT/3 *CONTURO* is intended for mounting the edge bander KA 65.



The user is liable for improper or non-intended use.

4 Technical data

Multifunction table	MFT/ KAPEX	MFT/3 CONTURO
Table dimensions (Width x Length)	869x581 mm (34.2 x 22.9")	1157x773 mm (45.6 x 30.4")
Tabletop height		
- with foldaway legs	790 mm (31.1")	900 mm (35.4")
- without foldaway legs	180 mm (7.1")	180 mm (7.1")
Weight	18 kg (39.7 lbs)	24.6 kg (54.2 lbs)

5 Machine overview

[1A] MFT/*K A P E X*

- with
- [1-1] Knobs
 - [1-2] Corner feet
 - [1-3] Rotatable end cap

[1B] MFT/3 *CONTURO*

- with
- [1-1] Knobs
 - [1-2] Corner feet
 - [1-3] Rotatable end cap
 - [1-4] Cross brace MFT 3-QT
 - [1-5] Adapter plate AP-KA 65

The specified illustrations appear at the beginning of the Operating Instructions.

6 Setup



Ensure that the floor around the machine is level, in good condition and free of loose objects (e.g. chips and offcuts).

- ▶ Screw on knobs [1-1] as far as stop.
- ▶ Unfold the foldaway legs and tighten the knobs on the joints to secure.
- ⓘ Unevenness in the stand area can be offset by turning the end cap [1-3].

- ❗ The corner feet **[1-2]** are fitted with rubber caps so that the bench stands securely when the foldaway legs are folded in.

7 Assembly

7.1 Mounting of *KAPEX*

The perforated top on the MFT / *KAPEX* was specially designed for mounting the KS 120/KS 88.

- ▶ As described in image **[2]**, position the electric power tool on the MFT / *KAPEX*.
- ▶ Secure electric power tool at MFT using clamps.

7.2 Mounting of *CONTURO*

The perforated top on the MFT / 3 *CONTURO* was specially designed for mounting the KA 65.

- ▶ Image **[3A]**: Mount the cross brace MFT 3-QT **[1-4]**, as described in the assembly instructions for the cross brace, at the MFT/3 *CONTURO*.
- ▶ Image **[3B]**: Insert adapter plate AP-KA 65 **[1-5]**, as described in the assembly instructions for the adapter plate, in the recess at the MFT/3 *CONTURO*.
- ▶ Image **[3C]**: Install edge bander KA 65, as described in the assembly instructions for the adapter plate, in the adapter plate AP-KA 65.

- ▶ Glueing the edge band. Observe the operating instructions for the edge bander KA 65.
- ❗ All operating instructions for Festool devices can be found online at www.festool.com

8 Service and maintenance



Customer service and repair only through manufacturer or service workshops: Please find the nearest address at: www.festool.com/service



Only use original Festool spare parts! Order No. at: www.festool.com/service





9 Environment

Do not dispose of the device as domestic waste! Dispose of machines, accessories and packaging at an environmentally responsible recycling centre. Observe the respective national regulations.

Information on REACH: www.festool.com/reach

Notice d'utilisation d'origine

1 Symboles

Symbole	Signification
	Avertissement de danger
	Notice d'utilisation, lire les consignes de sécurité !
	Ne pas jeter l'appareil avec les ordures ménagères.
	Astuce, information
	Consignes opératoires

2 Consignes de sécurité

ATTENTION ! Lisez toutes les consignes de sécurité et instructions qui sont fournies avec le poste de travail et l'outil électrique utilisé.

Des erreurs résultant du non-respect des consignes d'avertissement et des instructions peuvent occasionner un choc électrique, des brûlures et/ou des blessures graves.

Conserver tous les avertissements et toutes les instructions pour pouvoir s'y reporter ultérieurement.

Le terme « outil » dans les avertissements fait référence à votre outil électrique alimenté par le secteur (avec cordon d'alimentation) ou votre outil fonctionnant sur batterie (sans cordon d'alimentation).

- **Débranchez le connecteur de la prise de courant et/ou l'accumulateur de l'outil électrique, avant d'effectuer des réglages sur l'appareil ou avant de remplacer des accessoires.** Un démarrage involontaire de l'outil électrique constitue une cause d'accidents.
- **Préparer une table de travail convenable pour monter l'outil électroportatif avant de l'assembler.** Un bon assemblage est important pour éviter le risque de voir le système se rabattre.
- **Fixer l'outil électroportatif de façon sûre sur la table de travail avant de l'utiliser.** Un glissement de l'outil électroportatif sur la table de travail peut conduire à une perte de contrôle de l'outil.
- **Poser la table de travail sur une surface stable, plane et horizontale.** Si la table glisse ou vacille,

l'outil électroportatif risque de ne pas être régulier, ni maîtrisable.

- **Ne pas surcharger la table ; ne pas l'utiliser comme échelle ou comme échafaudage.** Une surcharge ou le fait de monter sur la table de travail peut conduire à un déplacement de son centre de gravité vers le haut et à un basculement de la table de travail.
- **Bien suivre la notice d'utilisation lorsque vous assemblez l'outil électroportatif.** Le non respect des consignes de sécurité et des dimensions maximales de la pièce à usiner rendent l'utilisation de l'outil incertaine et peuvent entraîner des accidents.

3 Utilisation en conformité avec les instructions

La table multifonctions MFT / K A P E X est conçue pour le montage de la KAPEX KS 120/KS 88.

La table multifonctions MFT/3 *CONTURO* est conçue pour le montage de la KA 65.

 L'utilisateur est responsable des dommages provoqués par une utilisation non conforme.

4 Caractéristiques techniques

Table multifonctions	MFT / KAPEX	MFT/3 <i>CONTURO</i>
Dimensions de la table (largeur x longueur)	869x581 mm (34.2 x 22.9")	1157x773 mm (45.6 x 30.4")
Hauteur de la table		
- avec pieds rabattables	790 mm (31.1")	900 mm (35.4")
- sans pieds rabattables	180 mm (7.1")	180 mm (7.1")
poids	18 kg (39.7 lbs)	24,6 kg (54.2 lbs)

5 Vue d'ensemble des outils

- [1A] MFT / KAPEX**
- avec **[1-1]** Poignées
[1-2] Pieds angulaires
[1-3] Capot de fermeture déformable
- [1B] MFT/3 *CONTURO***
- avec **[1-1]** Poignées
[1-2] Pieds angulaires

- [1-3]** Capot de fermeture déformable
- [1-4]** Renfort transversal MFT 3-QT
- [1-5]** Plaque d'adaptation AP-KA 65

Les illustrations indiquées se trouvent en début de notice d'utilisation.

6 Installation



Veillez à ce que le sol autour de la machine soit plan, en bon état, et libre de tout objet, tel que copeau ou chute.

- ▶ Visser **[1-1]** les poignées jusqu'à la butée.
- ▶ Déplier les pieds rabattables et les visser à nouveau au niveau des articulations à l'aide des poignées.
- ⓘ Les irrégularités de la surface de pose peuvent être compensées en déformant le capot de fermeture **[1-3]**.
- ⓘ Les pieds angulaires **[1-2]** sont pourvus sur la partie inférieure de capuchons en caoutchouc, afin que la table repose également de façon stable lorsque les pieds rabattables sont repliés.

7 Montage

7.1 Montage de la *KAPEX*

La plaque perforée de la MFT / *KAPEX* est spécialement conçue pour le montage de la KS 120/KS 88.

- ▶ L'outil électroportatif doit être posé comme cela est décrit sur la Figure **[2]** sur la MFT / *KAPEX*.
- ▶ Fixer l'outil électroportatif avec des serre-joints sur la MFT.

7.2 Montage de la *CONTURO*

La plaque perforée de la MFT/3 *CONTURO* est spécialement conçue pour le montage de la KA 65.

- ▶ Figure **[3A]**: renfort transversal MFT 3-QT **[1-4]**, à monter sur la MFT/3 *CONTURO* comme cela est décrit dans la notice d'utilisation.
- ▶ Figure **[3B]**: plaque d'adaptation AP-KA 65 **[1-5]**, à monter dans le logement sur la MFT/3 *CONTURO* comme cela est décrit dans la notice d'utilisation.
- ▶ Figure **[3C]**: Assembler le couvre-chant KA 65 dans la plaque d'adaptation AP-KA 65 comme cela est décrit dans la notice d'utilisation.
- ▶ Poser le couvre-chant. Observer les consignes d'utilisation du couvre-chant KA 65.
- ⓘ Vous retrouvez toutes les notices d'utilisation des appareils Festool sur notre site internet à l'adresse : www.festool.com.

8 Entretien et maintenance



Seuls le fabricant et un atelier homologué sont habilités à effectuer **toute réparation ou service**. Voir conditions : www.festool.fr/services



Utilisez uniquement des pièces Festool d'origine. Référence sur : www.festool.fr/services

9 Environnement

Ne jetez pas l'appareil avec les ordures ménagères ! Éliminez l'appareil, les accessoires et les emballages de façon compatible avec l'environnement. Respectez les prescriptions nationales en vigueur.

Informations à propos de REACH :
www.festool.com/reach

Manual de instrucciones original

1 Símbolos

Símbolo	Significado
	Aviso de peligro general
	¡Leer el manual de instrucciones y las indicaciones de seguridad!
	No depositar en la basura doméstica.
	Consejo, indicación
	Guía de procedimiento

2 Indicaciones de seguridad

¡ATENCIÓN! Lea por completo las indicaciones de seguridad y las instrucciones suministradas con el puesto de trabajo y con la herramienta eléctrica empleada. Si no se cumplen debidamente las indicaciones de advertencia y las instrucciones puede producirse una descarga eléctrica, fuego y/o lesiones graves.

Guardar todas las advertencias de peligro e instrucciones para futuras consultas.

El término herramienta eléctrica empleado en las siguientes advertencias de peligro se refiere a herramientas eléctricas de conexión a la red (con cable de red) y a herramientas eléctricas accionadas por acumulador (o sea, sin cable de red).

- **Extraiga el conector de la caja de contacto y/o el acumulador antes de realizar ajustes en la herramienta eléctrica o de cambiar accesorios.** Un arranque involuntario de la herramienta eléctrica puede conllevar accidentes.
- **Antes de montar y colocar la herramienta eléctrica, ensamblar correctamente la mesa de trabajo.** Es importante que esté bien ensamblada para evitar que pueda cerrarse.
- **Fijar de forma segura la herramienta eléctrica a la mesa de trabajo antes de utilizarla.** El desplazamiento indeseado de la herramienta eléctrica sobre la mesa de trabajo puede dar lugar a una pérdida de control.
- **Instalar la mesa de trabajo sobre una superficie estable, lisa y horizontal.** Si la mesa de trabajo se desplaza o se tambalea, no se podrá controlar la herramienta eléctrica de forma constante y segura.
- **No sobrecargar la mesa de trabajo ni utilizarla**

a modo de escalera o andamio. Sobrecargar la mesa de trabajo o subirse a ella puede modificar el centro de gravedad de la mesa y, en consecuencia, hacer que vuelque.

- **Consultar el manual de instrucciones de la herramienta eléctrica que se vaya a montar.** Si no se tienen en cuenta las indicaciones de seguridad y las dimensiones máximas de la pieza de trabajo, la herramienta podría no resultar segura y provocar accidentes.

3 Uso conforme a lo previsto

La mesa multifuncional MFT/K A P E X está prevista para el montaje de la KAPEX KS 120/KS 88.

La mesa multifuncional MFT/3 C O N T U R O está prevista para el montaje del cubrecantos KA 65.

El usuario será responsable de cualquier utilización indebida.

4 Datos técnicos

Mesa multifuncional	MFT/ KAPEX	MFT/3 CONTURO
Dimensiones de la mesa (longitud x anchura)	869 x 581 mm	1157 x 773 mm
Altura de la mesa		
- con patas plegables	790 mm	900 mm
- sin patas plegables	180 mm	180 mm
Peso	18 kg	24,6 kg

5 Resumen de herramientas

[1A] MFT/K A P E X
con **[1-1]** ajustadores
[1-2] escuadras de apoyo
[1-3] caperuza de tope giratoria

[1B] MFT/3 C O N T U R O
con **[1-1]** ajustadores
[1-2] escuadras de apoyo
[1-3] caperuza de tope giratoria
[1-4] travesaños MFT 3-QT
[1-5] placa adaptadora AP-KA 65

Las figuras indicadas se encuentran al principio del manual de instrucciones.

6 Instalación



Asegúrese de que la base alrededor de la máquina sea llana, esté en buen estado y libre de objetos sueltos (p.ej. virutas y restos de corte).

- ▶ Apretar los ajustadores **[1-1]** hasta el tope.
- ▶ Desplegar las patas y apretarlas con los ajustadores de las articulaciones.
- ⓘ Los posibles desniveles de la superficie de apoyo pueden compensarse girando la caperuza de tope **[1-3]**.
- ⓘ Las escuadras de apoyo **[1-2]** están provistas de piezas de goma en su parte inferior, gracias a las cuales la mesa descansa con seguridad incluso con las patas en posición plegada.

7 Montaje

7.1 Montaje de la *KAPEX*

La placa perforada de la MFT/*KAPEX* está especialmente concebida para el montaje de la KS 120/ KS 88.

- ▶ Colocar la herramienta eléctrica sobre la MFT/*KAPEX* tal y como se describe en la imagen **[2]**.
- ▶ Fijar la herramienta eléctrica a la MFT con sargentos.

7.2 Montaje de la *CONTURO*

La placa perforada de la MFT/3 *CONTURO* está especialmente concebida para el montaje del KA 65.

- ▶ Imagen **[3A]**: montar los travesaños MFT 3-QT **[1-4]** sobre la MFT/3 *CONTURO*, tal y como se describe en las instrucciones de montaje de los travesaños.

- ▶ Imagen **[3B]**: colocar la placa adaptadora AP-KA 65 **[1-5]** en la entalladura de la MFT/3 *CONTURO*, tal y como se describe en las instrucciones de montaje de la placa adaptadora.
- ▶ Imagen **[3C]**: montar el cubrecantos KA 65 en la placa adaptadora AP-KA 65, tal y como se describe en las instrucciones de montaje de la placa adaptadora.
- ▶ Encolar los cantos. Respetar el manual de instrucciones incluido con el cubrecantos KA 65.
- ⓘ Todos los manuales de instrucciones de las herramientas Festool están en internet en www.festool.com.

8 Mantenimiento y cuidado



El **Servicio de atención al cliente y reparaciones** solo está disponible por parte del fabricante o de los talleres de reparación: encuentre la dirección más próxima a usted en: www.festool.es/Servicios



Utilice únicamente piezas de recambio Festool originales. Despiece en: www.festool.es/Servicios

9 Medio ambiente





No deseché la herramienta junto con los residuos domésticos. Recicle las herramientas, accesorios y embalajes de forma respetuosa con el medio ambiente. Respete la normativa vigente del país.

Información sobre REACH:

www.festool.com/reach

Istruzioni per l'uso originali

1 Simboli

Simbolo	Significato
	Avvertenza di pericolo generico
	Leggere le istruzioni d'uso e le avvertenze di sicurezza.
	Non smaltire tra i rifiuti domestici.
	Consiglio, avvertenza
	Indicazione operativa

2 Avvertenze per la sicurezza

 **ATTENZIONE! Leggete tutte le norme di sicurezza e i manuali forniti con il banco da lavoro e l'utensile elettrico utilizzato.** Eventuali errori nell'osservanza delle avvertenze e delle indicazioni possono provocare scosse elettriche, incendi e/o gravi lesioni.

Conservare tutte le avvertenze di pericolo e le istruzioni operative per ogni esigenza futura.

Il termine «elettroutensile» utilizzato nelle avvertenze di pericolo si riferisce ad utensili elettrici alimentati dalla rete (con linea di allacciamento) ed ad utensili elettrici alimentati a batteria (senza linea di allacciamento).

- **Sfilate la spina dalla presa e/o togliete le batterie dall'utensile elettrico prima di effettuare regolazioni sull'apparecchio o di sostituire gli accessori.** L'avvio inavvertito dell'utensile elettrico potrebbe causare incidenti.
- **Prima del montaggio e del posizionamento dell'elettroutensile, montare correttamente il banco da lavoro.** È importante che il montaggio sia corretto per evitare il rischio che si richiuda.
- **Prima di utilizzare l'elettroutensile fissarlo in modo sicuro al banco da lavoro.** Lo scivolamento dell'utensile sul banco da lavoro può provocare una perdita di controllo.
- **Installare il banco da lavoro su una superficie piana e orizzontale.** Se il banco può spostarsi od oscillare, l'elettroutensile non può essere controllato in modo costante e sicuro.
- **Non sovraccaricare il banco da lavoro, e non utilizzarlo come scala o impalcatura.** Sovraccari-

cando o salendo sul banco da lavoro sussiste il rischio di spostare il baricentro del banco verso l'alto, provocandone il ribaltamento.

- **Osservare le istruzioni per l'uso dell'elettroutensile da montare.** La mancata osservanza delle avvertenze di sicurezza e delle dimensioni massime del pezzo rendono l'apparecchio poco sicuro e possono provocare incidenti.

3 Utilizzo conforme

Il piano multifunzione MFT / K A P E X è concepito per il montaggio del KAPEX KS 120/KS 88.

Il piano multifunzione MFT/3 C O N T U R O è previsto per il montaggio della bordatrice KA 65.

-  Il proprietario risponde dei danni in caso di uso non appropriato dell'attrezzo.

4 Dati tecnici

Piano multifunzione	MFT / KAPEX	MFT/3 CONTURO
Dimensioni piano (larghezza x lunghezza)	869x581 mm	1157x773 mm
Altezza del piano		
- con gambe pieghevoli	790 mm	900 mm
- senza gambe pieghevoli	180 mm	180 mm
peso	18 kg	24,6 kg

5 Panoramica utensili

- [1A] MFT / KAPEX**
- con **[1-1]** Manopole
[1-2] Piedini angolari
[1-3] Coperchio di chiusura girevole
- [1B] MFT/3 C O N T U R O**
- con **[1-1]** Manopole
[1-2] Piedini angolari
[1-3] Coperchio di chiusura girevole
[1-4] Traversa MFT 3-QT
[1-5] Piastra adattatrice AP-KA 65

Le figure indicate nel testo si trovano all'inizio delle istruzioni per l'uso.

6 Posizionamento



Accertatevi che il pavimento nei pressi della macchina sia in piano, in buono stato e non ci siano oggetti sparsi nelle vicinanze (ad esempio trucioli e residui delle operazioni di taglio).

- ▶ Avvitare le manopole **[1-1]** fino a battuta.
- ▶ Aprire le gambe pieghevoli ed avvitarle nuovamente sugli snodi con le manopole.
- ⓘ È possibile livellare le irregolarità della superficie di appoggio ruotando il coperchio di chiusura **[1-3]**.
- ⓘ I piedini angolari **[1-2]** sono avvitati sulla parte inferiore e sono dotati di appositi gommini affinché il piano possa avere una posizione sicura anche con le gambe pieghevoli chiuse.

7 Montaggio

7.1 Montaggio del *KAPEX*

Il piano forato di MFT/*KAPEX* è concepito in special modo per il montaggio del KS 120/KS 88.

- ▶ Applicare l'elettrotrusente come descritto nella figura **[2]** su MFT/*KAPEX*.
- ▶ Fissare l'elettrotrusente con morsetti su MFT.

7.2 Montaggio del *CONTURO*

Il piano forato di MFT/3*CONTURO* è concepito in special modo per il montaggio di KA 65.

- ▶ Figura **[3A]**: montare la traversa MFT 3-QT **[1-4]**, come descritto nelle istruzioni di montaggio delle traverse, su MFT/3*CONTURO*.

- ▶ Figura **[3B]**: inserire la piastra adattatrice AP-KA 65 **[1-5]**, come descritto nelle relative istruzioni di montaggio, nell'incavo su MFT/3*CONTURO*.
- ▶ Figura **[3C]**: Montare la bordatrice KA 65, come descritto nelle relative istruzioni di montaggio, nella piastra adattatrice AP-KA 65.
- ▶ Incollare i bordi. A tal riguardo prestare attenzione alle istruzioni per l'uso della bordatrice KA 65.
- ⓘ Tutti i manuali d'uso degli sparecchi Festool sono reperibili in www.festool.com.

8 Manutenzione e cura



Servizio e riparazione solo da parte del costruttore o delle officine di servizio autorizzate. Le officine più vicine sono riportate di seguito:
www.festool.com/service



Utilizzare solo ricambi originali Festool! Cod. prodotto reperibile al sito:
www.festool.com/service

9 Ambiente





Non gettate gli utensili elettrici nei rifiuti domestici! Provvedere ad uno smaltimento ecologico degli utensili elettrici, degli accessori e degli imballaggi. Osservare le disposizioni nazionali in vigore.

Informazioni su REACH:

www.festool.com/reach

Originele gebruiksaanwijzing

1 Symbolen

Symbool	Betekenis
	Waarschuwing voor algemeen gevaar
	Lees de gebruiksaanwijzing en veiligheidsvoorschriften!
	Niet met het huisvuil meegeven.
	Tip, aanwijzing
	Handelingsinstructie

2 Veiligheidsvoorschriften

! LET OP! Lees alle veiligheidsvoorschriften en aanwijzingen die met de werksteun en het gebruikte elektrische gereedschap meegeleverd worden. Wanneer men zich niet aan de waarschuwingen en aanwijzingen houdt, kan dit leiden tot elektrische schokken, brand en/of ernstig letsel.

Bewaar alle waarschuwingen en voorschriften voor toekomstig gebruik.

Het in de waarschuwingen gebruikte begrip „elektrisch gereedschap” heeft betrekking op elektrische gereedschappen voor gebruik op het stroomnet (met netsnoer) en op elektrische gereedschappen voor gebruik met een accu (zonder netsnoer).

- **Haal de stekker uit het stopcontact en/of het accupack uit het elektrisch gereedschap voordat u instellingen aan het apparaat wijzigt of accessoires verwisselt.** Het per ongeluk starten van het elektrisch gereedschap kan tot ongelukken leiden.
- **Stel de werktafel goed op voordat u het elektrisch gereedschap monteert.** Een goede opstelling is belangrijk om het risico van inklappen te voorkomen.
- **Bevestig het elektrisch gereedschap stevig op de werktafel voordat u het gaat gebruiken.** Wanneer het elektrisch gereedschap op de werktafel verschuift, kunt u de controle erover verliezen.
- **Plaats de werktafel op een stevig, egaal en horizontaal vlak.** Wanneer de werktafel wegglijdt

of wiebelt, kan het elektrisch gereedschap niet gelijkmatig en goed worden geleid.

- **De werktafel mag niet worden overbelast en niet worden gebruikt als ladder of stellage.** Wanneer u de werktafel overbelast of erop gaat staan, kan het zwaartepunt hoger komen te liggen en de werktafel omkantelen.
- **Volg de gebruiksaanwijzing van het te monteren elektrisch gereedschap.** Wanneer de veiligheidsvoorschriften en de maximale werkstukafmetingen niet in acht worden genomen, wordt de machine onveilig en kunnen ongevallen ontstaan.

3 Gebruik volgens de voorschriften

De multifunctionele tafel MFT / K A P E X is bestemd voor de montage van de KAPEX KS 120/KS 88.

De multifunctionele tafel MFT/3 C O N T U R O is bestemd voor de montage van de kantenlijmer KA 65.

! De gebruiker is aansprakelijk bij gebruik dat niet volgens de voorschriften plaatsvindt.

4 Technische gegevens

Multifunctionele tafel	MFT/ K A P E X	MFT/3 C O N T U R O
Tafelmaat (breedte x lengte)	869x581 mm	1157x773 mm
Tafelhoogte		
- met opklappoten	790 mm	900 mm
- zonder opklappoten	180 mm	180 mm
gewicht	18 kg	24,6 kg

5 Machine-overzicht

[1A]	MFT / K A P E X
met	[1-1] Greepknoppen
	[1-2] Hoekstukken
	[1-3] Draaibare afsluitkap
[1B]	MFT/3 C O N T U R O
met	[1-1] Greepknoppen
	[1-2] Hoekstukken
	[1-3] Draaibare afsluitkap
	[1-4] Dwarsstukken MFT 3-QT
	[1-5] Adapterplaat AP-KA 65

De vermelde afbeeldingen staan in het begin van de gebruiksaanwijzing.

6 Opstellen



Zorg ervoor dat de vloer rond de machine egaal is, in goede staat verkeert en vrij is van losse, rondom liggende voorwerpen (bijv. spanen en zaagresten).

- ▶ Greepknoppen **[1-1]** tot aan de aanslag opschroeven.
- ▶ De opklappoten uitklappen en weer vastschroeven met de greepknoppen op de scharnieren.
- ⓘ Oneffenheden op het standvlak kunnen worden opgeheven door aan de afsluitkap **[1-3]** te draaien.
- ⓘ De hoekstukken **[1-2]** beschikken aan de onderkant over rubberen kappen, zodat de tafel ook met ingeklapte poten veilig staat.

7 Montage

7.1 Montage van de *KAPEX*

De vervangingsplaat met gaten voor de multifunctionele tafel MFT / *KAPEX* is speciaal bestemd voor de montage van de KS 120/KS 88.

- ▶ Elektrisch gereedschap zoals in afbeelding **[2]** beschreven op de MFT / *KAPEX* zetten.
- ▶ Elektrisch gereedschap met schroefklemmen aan de MFT bevestigen.

7.2 Montage van de *CONTURO*

De vervangingsplaat met gaten voor de multifunctionele tafel MFT/3 *CONTURO* is speciaal bestemd voor de montage van de KA 65.

- ▶ Afbeelding **[3A]**: Dwarsstukken MFT 3-QT **[1-4]**, zoals beschreven in het installatievoorschrift van de dwarsstukken, op de MFT/3 *CONTURO* monteren.

- ▶ Afbeelding **[3B]**: Adapterplaat AP-KA 65 **[1-5]**, zoals beschreven in het installatievoorschrift van de adapterplaat, in de uitsparing van de MFT/3 *CONTURO* plaatsen.
- ▶ Afbeelding **[3C]**: Kantenlijmer KA 65, zoals beschreven in het installatievoorschrift van de adapterplaat, op de adapterplaat AP-KA 65 monteren.
- ▶ Kanten verlijmen. Volg hiervoor de handleiding van de kantenlijmer KA 65.
- ⓘ Alle gebruiksaanwijzingen voor Festool machines vindt u op het internet onder www.festool.com.

8 Onderhoud en verzorging



Klantenservice en reparatie alleen door producent of servicewerkplaatsen: Dichtstbijzijnde adressen op:

www.festool.com/service



Alleen originele Festool-reserveonderdelen gebruiken! Bestelnr. op:

www.festool.com/service

9 Speciale gevaarschrijving voor het milieu

Geef het apparaat niet met het huisvuil mee! Voer de apparaten, accessoires en verpakkingen op milieuvriendelijke wijze af! Neem de geldende nationale voorschriften in acht.

Informatie voor REACH:

www.festool.com/reach

Originalbruksanvisning

1 Symboler

Symbol Betydelse



Varning för allmän risk!



Läs bruksanvisningen och säkerhetsanvisningarna!



Kasta inte i produkten i hushållsoporna.



Tips, information



Bruksanvisning

2 Säkerhetsanvisningar



OBS! Läs alla säkerhetsanvisningar och andra anvisningar som levereras med arbetsstativet och det elverktyg som används. Om man inte följer varningsmeddelanden och anvisningar kan det leda till elstötar, brand och/eller svåra personskador.

Förvara alla varningar och anvisningar för framtida bruk.

Nedan använt begrepp "Elverktyg" hänför sig till nätdrivna elverktyg (med nätsladd) och till batteridrivna elverktyg (sladdlösa).

- **Dra ut kontakten ur eluttaget och/eller batteripaketet ur elverktyget innan du gör några inställningar eller byter tillbehörsdelar.** Om elverktyget startar oavsiktligt kan det leda till olyckor.
- **Montera arbetsbordet korrekt innan du monterar elverktyget.** Det är viktigt att det är korrekt ihopmonterat för att undvika risken att det faller ihop.
- **Sätt fast elverktyget ordentligt på arbetsbordet innan du börjar använda det.** Om elverktyget halkar på arbetsbordet kan du förlora kontrollen över det.
- **Ställ arbetsbordet på en fast, plan och vågrät yta.** Om arbetsbordet glider eller vickar kan elverktyget inte styras stadigt och säkert.
- **Överbelasta inte arbetsbordet och använd det inte som steg eller ställning.** Om man överbelastar eller står på arbetsbordet, så kan dess tyngdpunkt förskjutas uppåt så att det välter.
- **Följ bruksanvisningen för elverktyget som ska monteras.** Om man inte beaktar säkerhetsanvisningarna och maxmåten för arbetsobjektet, blir verktyget osäkert och kan orsaka olyckor.

3 Avsedd användning

Multifunktionsbordet MFT/K A P E X är avsett för montering av KAPEX KS 120/KS 88.

Multifunktionsbordet MFT/3 C O N T U R O är avsett för montering av kantlimmaren KA 65.



Vid felaktig användning ligger ansvaret på användaren.

4 Tekniska data

Multifunktionsbord	MFT/ KAPEX	MFT/3 CONTURO
Bordets mått (bredd x längd)	869x581 mm	1157x773 mm
Bordets höjd		
- med fällbara ben	790 mm	900 mm
- utan fällbara ben	180 mm	180 mm
Vikt	18 kg	24,6 kg

5 Maskinöversikt

[1A] MFT/KAPEX

- med [1-1] handtagsknoppar
 [1-2] vinkelfötter
 [1-3] vridbar avslutningskåpa

[1B] MFT/3 C O N T U R O

- med [1-1] handtagsknoppar
 [1-2] vinkelfötter
 [1-3] vridbar avslutningskåpa
 [1-4] tvärstag MFT 3-QT
 [1-5] adapterplatta AP-KA 65

De angivna bilderna finns i början av bruksanvisningen.

6 Uppställning



Se till att golvet runt maskinen är jämnt, i bra skick och städat (fritt från t ex spån och skärrester).

- ▶ Skruva i handtagsknopparna [1-1] helt.
- ▶ Fäll ut benen och dra åt lederna med handtagsknopparna igen.
- ⓘ Ojämnheter i underlaget kan utjämnas med avslutningskåpan [1-3].
- ⓘ Vinkelfötterna [1-2] har gummihättor på undersidan för att bordet ska stå säkert även med ihopfällda ben.

7 Montering

7.1 Montera *KAPEX*

Hållplattan i MFT / *KAPEX* är speciellt utformad för montering av KS 120/KS 88.

- ▶ Montera elverktyget enligt bilden [2] på MFT / *KAPEX*.
- ▶ Fäst elverktyget på MFT med skruvtingar.

7.2 Montera *CONTURO*

Hållplattan i MFT/3 *CONTURO* är speciellt utformad för montering av KA 65.

- ▶ Bild [3A]: Tvärstag MFT 3-QT [1-4], monteras på MFT/3 *CONTURO* enligt beskrivningen för tvärstagen.
- ▶ Bild [3B]: Adapterplatta AP-KA 65 [1-5], monteras i ursparningen i MFT/3 *CONTURO* enligt beskrivningen för adapterplattan.
- ▶ Bild [3C]: Kantlimmare KA 65, monteras i adapterplattan AP-KA 65 enligt beskrivningen för adapterplattan.

- ▶ Limma kanter. Följ då bruksanvisningen för kantlimmaren KA 65.

ⓘ Alla bruksanvisningar Festool-verktyg finns på www.festool.com.

8 Underhåll och skötsel



Service och reparation ska endast utföras av tillverkaren eller serviceverkstäder. Se följande adress: www.festool.se/service



Använd bara Festools originalreservdelar! Art.nr nedan: www.festool.se/service

9 Miljö

Kasta inte apparaten i hushållssoporna! Lämna maskiner, tillbehör och förpackningar till återvinning. Följ gällande nationella föreskrifter.

Information om REACH: www.festool.com/reach

Alkuperäiset käyttöohjeet

1 Tunnukset

Tunnus Merkitys



Varoitus yleisestä vaarasta



Lue käyttöopas, turvallisuusohjeet!



Älä hävitä kotitalousjätteiden mukana.



Ohje, vihje



Käsittelyohje

2 Turvaohjeet



HUOMIO! Lue kaikki pöydän ja käytettävän sähkötyökalun mukana toimitetut turvaohjeet ja käyttöohjeet. Varoitusten ja ohjeiden noudattamisen laiminlyönti voi aiheuttaa sähköiskun, tulipalon ja/tai vakavia vammoja.

Säilytä kaikki turvallisuus- ja muut ohjeet tulevaisuutta varten.

Turvallisuusohjeissa käytetty käsite ”sähkötyökalu” käsittää verkkokäyttöisiä sähkötyökaluja (verkkojohdolla) ja akkukäyttöisiä sähkötyökaluja (ilman verkkojohtoa).

- **Irrota pistoke pistorasiasta ja/tai irrota sähkötyökalun akku ennen kuin teet koneen säätöjä tai asetuksia tai vaihdat tarvikkeita.** Sähkötyökalun käynnistyminen vahingossa voi muutoin aiheuttaa onnettomuuksia.
- **Pystytä työpöytä oikein, ennen kuin asennat sähkötyökalun.** Oikein tehty kokoonpano on tärkeää, jotta pöydän kokoonlaitumisvaara saadaan estettyä.
- **Kiinnitä sähkötyökalu kunnolla paikalleen työpöytänsä, ennen kuin alat käyttämään sitä.** Sähkötyökalun luiskahtaminen pois paikaltaan työpöydällä voi aiheuttaa hallinnan menettämisen.
- **Aseta työpöytä tukevalle, tasaiselle ja vaaka-suoralla pinnalle.** Jos työpöytä voi luiskahtaa paikaltaan tai horjua, sähkötyökalua ei voida ohjata tasaisesti ja turvallisesti.
- **Älä ylikuormita pöytää äläkä käytä sitä tikapuinna tai telineenä.** Ylikuormitus tai työpöydän päällä seisominen voi aiheuttaa sen, että työpöydän painopiste siirtyy ylöspäin ja työpöytä kaatuu.
- **Noudata asennettavan sähkötyökalun käyttöohjeita.** Turvallisuusohjeiden ja työkappaleen

maksimimittoja koskevien määräysten noudattamatta jättäminen tekee laitteesta epäturvallisen ja voi aiheuttaa onnettomuuksia.

3 Määräystenmukainen käyttö

Monitoimipöytä MFT / K A P E X on tarkoitettu mallien KAPEX KS 120/KS 88 asentamiseen.

Monitoimipöytä MFT/3 C O N T U R O on tarkoitettu reunalistakoneen KA 65 asentamiseen.



Koneen käyttäjä vastaa määräystenvastaisesta käytöstä aiheutuneista vahingoista.

4 Tekniset tiedot

Monitoimipöytä	MFT/ KAPEX	MFT/3 CONTURO
Pöydän mitat (leveys x pituus)	869x581 mm	1157x773 mm
Pöydän korkeus		
- taittuvilla tukijaloilla	790 mm	900 mm
- ilman taittuvia tukijalkoja	180 mm	180 mm
Paino	18 kg	24,6 kg

5 Laitteiden yleiskatsaus

[1A] MFT / K A P E X

- jossa
- [1-1] kahvanupit
 - [1-2] kulmajalat
 - [1-3] kierrettävä päätehattu

[1B] MFT/3 C O N T U R O

- jossa
- [1-1] kahvanupit
 - [1-2] kulmajalat
 - [1-3] kierrettävä päätehattu
 - [1-4] poikkituet MFT 3-QT
 - [1-5] adapterilevy AP-KA 65

Mainitut kuvat ovat käyttöoppaan alussa.

6 Asentaminen



Huolehdi, että alusta koneen ympärillä on tasainen, hyvässä kunnossa ja vapaa irrallisista esineistä (esim. lastut ja leikkuujätteet).

- ▶ Ruuvaa kahvanupit [1-1] paikalleen vasteeseen asti.
- ▶ Käännä taittavat tukijalat auki ja kierrä ne kahvanupeilla taas kiinni niveliin.

- ① Alustan epätasaisuudet voidaan kompensoida päätehattua [1-3] kiertämällä.
- ① Kulmajalkojen [1-2] alapäässä on kumityyny, jotta pöytä seisoo tukevasti paikallaan myös silloin, kun taittavat tukijalat on käännetty sisään.

7 Asennus

7.1 KAPEX -sahan asennus

MFT / KAPEX -pöydän reikälevy on tarkoitettu erityisesti KS 120/KS 88 -sahojen asennukseen.

- ▶ Aseta sähkötyökalu kuvan [2] mukaisesti MFT / KAPEX -pöydälle.
- ▶ Kiinnitä sähkötyökalu ruuvipuristimilla MFT-pöytään.

7.2 CONTURO -reunalistakoneen asennus

MFT / 3 CONTURO -pöydän reikälevy on tarkoitettu erityisesti KA 65 -reunalistakoneen asennukseen.

- ▶ Kuva [3A]: Asenna poikkituet MFT 3-QT [1-4] poikkitukien asennusohjeiden mukaan MFT/3 CONTURO -pöytään.
- ▶ Kuva [3B]: Asenna adapterilevy AP-KA 65 [1-5] adapterilevyn asennusohjeiden mukaan MFT/3 CONTURO -pöydän aukkoon.

- ▶ Kuva [3C]: Asenna reunalistakone KA 65 adapterilevyn asennusohjeiden mukaan adapterilevyn AP-KA 65.
- ▶ Liimaa reunanauhat. Noudata siinä reunalistakoneen KA 65 käyttöohjeita.
- ① Festool-koneiden kaikki käyttöohjeet voit katsoa Internetistä nettiosoitteesta www.festool.com.

8 Huolto ja hoito



Huolto ja korjaus vain valmistajan tehtaalla tai huoltokorjaamoissa: katso sinua lähinnä oleva osoite kohdasta: www.festool.com/service



Käytä vain alkuperäisiä Festool-va-
raosia! Tilausnumero kohdassa:
www.festool.com/service





9 Ympäristö

Älä hävitä laitetta talousjätteiden mukana! Toiminta käytöstä poistetut laitteet, lisätarvikkeet ja pakkaukset ympäristöä säästävään kierrätykseen. Noudata maakohtaisia määräyksiä.

REACH:iin liittyvät tiedot: www.festool.com/reach

Original brugsanvisning

1 Symboler

Symbol	Betydning
	Advarsel om generel fare
	Brugsanvisning, læs sikkerhedsanvisningerne!
	Må ikke bortskaffes sammen med almindeligt husholdningsaffald.
	Tip, Bemærk
	Handlingsanvisning

2 Sikkerhedsanvisninger

 **OBS! Læs alle sikkerhedsanvisninger og vejledninger, som leveres sammen med arbejdsbænken og det benyttede el-værktøj.** Overholdes anvisningerne ikke, er der risiko for elektrisk stød, brand og/eller alvorlige kvæstelser.

Opbevar alle advarselshenvisninger og instrukser til senere brug.

Det i advarselshenvisningerne benyttede begreb „el-værktøj“ refererer til netdrevet el-værktøj (med netkabel) og akkudrevet el-værktøj (uden netkabel).

- **Træk stikket ud af stikdåsen og/eller batteriet ud af el-værktøjet, inden maskinen indstilles eller tilbehørsdele udskiftes.** Utilsigtet start af el-værktøjet kan medføre ulykker.
- **Opbyg arbejdsbordet rigtigt, før el-værktøjet monteres.** Rigtig opbygning er vigtig for at forhindre, at bordet klapper sammen.
- **Fastgør el-værktøjet sikkert til arbejdsbordet, inden det benyttes.** Hvis el-værktøjet rutscher på arbejdsbordet, kan man miste kontrollen over el-værktøjet.
- **Stil arbejdsbordet på en fast, jævn og vandret flade.** Hvis arbejdsbordet rutscher eller vakler, kan el-værktøjet ikke styres jævnt og sikkert.
- **Undgå at overbelaste arbejdsbordet, og brug det ikke som stige eller stillads.** Hvis arbejdsbordet overbelastes eller står på, kommer den i ubalance og kan vælte.
- **Følg el-værktøjets brugsanvisning.** Misligholdelse af sikkerhedsanvisningerne og de maksimale emnemål gør maskinen usikker og kan føre til ulykker.

3 Bestemmelsesmæssig brug

Arbejdsbordet MFT/K A P E X er beregnet til montering af KAPEX KS 120/KS 88.

Arbejdsbordet MFT/3 C O N T U R O er beregnet til montering af kantlimeren KA 65.

 Ved ikke-bestemmelsesmæssig anvendelse hæfter brugeren.

4 Tekniske data

Arbejdsbord	MFT/ K A P E X	MFT/3 C O N T U R O
Mål (bredde x længde)	869x581 mm	1157x773 mm
Bordhøjde		
- med klapben	790 mm	900 mm
- uden klapben	180 mm	180 mm
Vægt	18 kg	24,6 kg

5 Maskinoversigt

[1A] MFT / K A P E X

- med [1-1] holdeknapper
 [1-2] vinkelfødder
 [1-3] drejelig endekappe

[1B] MFT/3 C O N T U R O

- med [1-1] holdeknapper
 [1-2] vinkelfødder
 [1-3] drejelig endekappe
 [1-4] Tværprofiler MFT 3-QT
 [1-5] Adapterplade AP-KA 65

De angivne illustrationer findes i tillægget til brugsanvisningen.

6 Opstilling

 Sørg for, at gulvet under maskinen er plant, i god tilstand, og at der ikke ligger løse genstande rundt omkring (f.eks. spåner og skærerester).

- ▶ Skru holdeknapperne [1-1] på til anslag.
- ▶ Klap klapbenene ud, og fastspænd dem igen med holdeknapperne.
- ⓘ Ujævn stand kan udlignes ved at dreje på endekappen [1-3].
- ⓘ Vinkelfødderne [1-2] har gummi på undersiden, så bordet også står sikkert, når klapbenene er klappet sammen.

7 Montering

7.1 Montering af *KAPEX*

Hulpladen til MFT / *KAPEX* er specielt beregnet til montering af KS 120/KS 88.

- ▶ Sæt el-værktøjet på MFT / *KAPEX* som beskrevet på figur [2].
- ▶ Fastgør el-værktøjet til MFT med skruetvinger.

7.2 Montering af *CONTURO*

Hulpladen til MFT/3 *CONTURO* er specielt beregnet til montering af KA 65.

- ▶ Figur [3A]: Monter tværprofilerne MFT 3-QT [1-4] på MFT/3 *CONTURO* som beskrevet i monteringsvejledningen til tværprofilerne.
- ▶ Figur [3B]: Sæt adapterpladen AP-KA 65 [1-5] ind i udsparingen på MFT/3 *CONTURO* som beskrevet i monteringsvejledningen til adapterpladen.
- ▶ Figur [3C]: Monter kantlimeren KA 65 i adapterpladen AP-KA 65 som beskrevet i monteringsvejledningen til adapterpladen.

- ▶ Lim kanter. Overhold brugsanvisningen til kantlimeren KA 65.
- ① På www.festool.com finder du alle brugsanvisninger til Festool maskinerne.

8 Vedligeholdelse og pleje



Kundeservice og reparationer må kun udføres af producenten eller serviceværksteder. Nærmeste adresse finder De på: www.festool.dk/service



Brug kun originale Festool-reservedele! Best.-nr. finder De på: www.festool.dk/service

9 Miljø

Maskinen må ikke bortskaffes med almindeligt husholdningsaffald! Maskiner, tilbehør og emballage skal afleveres på en genbrugsstation! Overhold de gældende nationale regler.

Informationer om REACH: www.festool.com/reach

Originalbruksanvisning

1 Symboler

Symbol Betydning



Advarsel om generell fare



Brukerhåndbok, les sikkerhetsinformasjonen!



Må ikke kastes i husholdningsavfallet.



Tips, merknad



Veiledning

2 Sikkerhetsregler



OBS! Les alle sikkerhetsmerknadene og anvisningene som følger med arbeidsstativet og det elektroverktøyet du skal bruke. Hvis advarslene og anvisningene ikke overholdes, kan det føre til elektrisk støt, brann og/eller alvorlige personskader.

Ta godt vare på alle advarslene og informasjonene.

Det nedenstående anvendte uttrykket «elektroverktøy» gjelder for strømdrevne elektroverktøy (med ledning) og batteridrevne elektroverktøy (uten ledning).

- **Trekk støpselet ut av stikkontakten og/eller ta batteriet ut av elektroverktøyet før du gjør innstillinger på maskinen eller bytter ut tilbehørsdeler.** Hvis elektroverktøyet blir startet av vanvare, kan det oppstå ulykker.
- **Før du monterer elektroverktøyet, må du sette opp arbeidsbordet på riktig måte.** Det er viktig å sette det opp riktig for å unngå at det klapper sammen.
- **Fest elektroverktøyet godt til arbeidsbordet før du bruker det.** Hvis elektroverktøyet sklir på arbeidsbordet, kan dette føre til at du mister kontrollen.
- **Sett arbeidsbordet på en solid, jevn og vannrett overflate.** Er det fare for at arbeidsbordet sklir eller vakler, kan ikke elektroverktøyet føres jevnt og sikkert.
- **Ikke overbelast arbeidsbordet og ikke bruk det som stige eller stillas.** Hvis arbeidsbordet overbelastes, eller hvis noen står på det, kan det føre til at tyngdepunktet på arbeidsbordet flyttes oppover og at arbeidsbordet velter.

- **Les bruksanvisningen for elektroverktøyet som skal monteres.** Dersom sikkerhetsinformasjonen ikke tas til følge og de maksimale målene for arbeidsstykket ikke overholdes, blir maskinen utrygg og kan forårsake ulykker.

3 Riktig bruk

Multifunksjonsbordet MFT / K A P E X er beregnet på montering av KAPEX KS 120/KS 88.

Multifunksjonsbordet MFT/3 C O N T U R O er beregnet på montering av kantbåndlimeren KA 65.



Ved ikke-forskriftsmessig bruk bærer brukeren ansvaret.

4 Tekniske data

Multifunksjonsbord	MFT/ KAPEX	MFT/3 CONTURO
Bordmål (bredde x lengde)	869x581 mm	1157x773 mm
Bordhøyde		
- med nedfellbare bein	790 mm	900 mm
- uten nedfellbare bein	180 mm	180 mm
Vekt	18 kg	24,6 kg

5 Maskinoversikt

[1A] MFT/K A P E X

- med [1-1] gripeknapper
[1-2] vinkelføtter
[1-3] dreibar dekkhette

[1B] MFT/3 C O N T U R O

- med [1-1] gripeknapper
[1-2] vinkelføtter
[1-3] dreibar dekkhette
[1-4] tverrstøtter MFT 3-QT
[1-5] adapterplate AP-KA 65

De oppgitte illustrasjonene finnes fremst i bruksanvisningen.

6 Montering



Sørg for at gulvet rundt maskinen er jevnt og i god stand, og at det ikke ligger løse gjenstander der (f.eks. spon og avskjær).

- Skru på gripeknappene [1-1] til de sitter helt fast.

- ▶ Fell ut beina og skru dem fast igjen i leddene med håndtaksknappene.
- ❗ Det kan kompenseres for ujevnheter i underlaget ved at du vrir på dekkheten **[1-3]**.
- ❗ Vinkelføttene **[1-2]** har gummikapper på undersiden slik at bordet kan stå støtt når beina er felt inn.

7 Montasje

7.1 Montering av *KAPEX*

Hullplaten for MFT/*KAPEX* er spesielt beregnet for montering av KS 120/KS 88.

- ▶ Plasser elektroverktøyet på MFT/*KAPEX* som vist på bildet **[2]**.
- ▶ Fest elektroverktøyet på MFT med skrutvinger.

7.2 Montering av *CONTURO*

Hullplaten til MFT/*CONTURO* er spesielt beregnet for montering av KA 65.

- ▶ Bilde **[3A]**: Monter tverrstøttene MFT 3-QT **[1-4]** på MFT/*CONTURO* som beskrevet i monteringsveiledningen for tverrstøttene.
- ▶ Bilde **[3B]**: Sett adapterplaten AP-KA 65 **[1-5]** inn i utsparingen på MFT/*CONTURO* som beskrevet i monteringsveiledningen for adapterplaten.

- ▶ Bilde **[3C]**: Monter kantbåndlimeren KA 65 på adapterplaten AP-KA 65 som beskrevet i monteringsveiledningen for adapterplaten.
- ▶ Lim på kantbåndet. Følg bruksanvisningen til kantbåndlimeren KA 65.
- ❗ Bruksanvisning for alle maskiner fra Festool finner du på Internett på www.festool.com.

8 Vedlikehold og pleie



Kundeservice og reparasjoner skal kun utføres av produsenten eller serviceverksteder: Du finner nærmeste adresse under:

www.festool.com/service



Bruk kun originale Festool-reservedeler! Best.nr. finner du under: www.festool.com/service

9 Miljø

Kast aldri apparatet i husholdningsavfallet! Returner apparat, tilbehør og emballasje til et miljøvennlig gjenvinningsanlegg. Følg bestemmelsene som gjelder i ditt land.

Informasjon om REACH: www.festool.com/reach

Manual de instruções original

1 Símbolos

Sím-bolo	Significado
	Advertência de perigo geral
	Ler Manual de instruções, indicações de segurança!
	Não deite no lixo doméstico.
	Conselho, indicação
	Instruções de manuseamento

2 Indicações de segurança

⚠ ATENÇÃO! Leia todas as indicações de segurança e instruções fornecidas juntamente com o posto de trabalho e a ferramenta eléctrica utilizada. A não observação das indicações de segurança e instruções pode dar origem a um choque eléctrico, um incêndio e/ou a ferimentos graves.

Guarde bem todas as advertências e instruções para future referência.

O termo "Ferramenta eléctrica" utilizado a seguir nas indicações de advertência, refere-se a ferramentas eléctricas operadas com corrente de rede (com cabo de rede) e a ferramentas eléctricas operadas com acumulador (sem cabo de rede).

- **Retire a ficha da tomada de corrente e/ou o acumulador da ferramenta eléctrica antes de efectuar ajustes na ferramenta ou substituir acessórios.** O arranque involuntário da ferramenta eléctrica pode causar acidentes.
- **Antes da montagem da ferramenta eléctrica, monte correctamente a bancada de trabalho, antes de instalar a ferramenta eléctrica.** A montagem correcta é importante para evitar o risco de dobragem.
- **Fixe a ferramenta eléctrica de modo seguro à bancada de trabalho, antes de a utilizar.** Se a ferramenta eléctrica escorregar na bancada de trabalho, pode causar a perda do controlo sobre a mesma.
- **Coloque a bancada de trabalho sobre uma superfície sólida, plana e horizontal.** Se a bancada de trabalho escorregar ou abanar, não será pos-

sível conduzir a ferramenta eléctrica de forma uniforme e segura.

- **Não sobrecarregue a bancada de trabalho nem a utilize como escada ou andaime.** Se sobrecarregar a bancada de trabalho ou se colocar sobre esta, isso pode levar a que o centro de gravidade da bancada de trabalho seja deslocado para cima, fazendo com que tombe.
- **Tenha em atenção o Manual de instruções da ferramenta eléctrica a instalar.** A não observação das indicações de segurança e das dimensões máximas da peça a trabalhar, torna a ferramenta insegura e pode causar acidentes.

3 Utilização conforme as disposições

A bancada multifuncional MFT/K A P E X está prevista para a montagem da KAPEX KS 120/KS 88. A bancada multifuncional MFT/3 C O N T U R O está prevista para a montagem da coladeira de cantos KA 65.

- ⚠** Em caso de utilização incorrecta, a responsabilidade é do utilizador.

4 Dados técnicos

Bancada multifuncional	MFT/KAPEX	MFT/3CONTURO
Dimensão da bancada (Largura x Comprimento)	869x581 mm	1157x773 mm
Altura da bancada		
- com pernas articuladas	790 mm	900 mm
- sem pernas articuladas	180 mm	180 mm
peso	18 kg	24,6 kg

5 Visão geral das ferramentas

- [1A]** MFT/KAPEX
- com **[1-1]** Botões de punho
[1-2] Suportes angulares
[1-3] Capa terminal rotativa
- [1B]** MFT/3CONTURO
- com **[1-1]** Botões de punho
[1-2] Suportes angulares
[1-3] Capa terminal rotativa
[1-4] Reforços transversais MFT 3-QT

[1-5] placa adaptadora AP-KA 65

As figuras indicadas encontram-se no início do manual de instruções.

6 Instalação



Providencie para que o chão em torno da máquina seja plano, esteja em bom estado e não tenha objectos espalhados (p. ex. aparas e restos do corte).

- ▶ Aparafusar os botões de punho **[1-1]** até ao batedor.
- ▶ Desdobrar as pernas articuladas e voltar a apertá-las com os botões de punho nas articulações.
- ⓘ As irregularidades na superfície de apoio podem ser compensadas rodando a capa terminal **[1-3]**.
- ⓘ Os suportes angulares **[1-2]**, estão equipados, na parte inferior, com capas de borracha, para que a bancada esteja bem fixa, mesmo com as pernas articuladas recolhidas.

7 Montagem

7.1 Montagem da *KAPEX*

A placa perfurada da MFT / *KAPEX* está prevista especificamente para a montagem da KS 120/KS 88.

- ▶ Colocar a ferramenta eléctrica, como descrito na imagem **[2]** na MFT / *KAPEX*.
- ▶ Fixar a ferramenta eléctrica à MFT, com sargentos.

7.2 Montagem da *CONTURO*

A placa perfurada da MFT/3 *CONTURO* está especialmente prevista para a montagem da KA 65.

- ▶ Imagem **[3A]**: montar os reforços transversais MFT 3-QT **[1-4]**, como descrito nas instruções de montagem dos reforços transversais, na MFT/3 *CONTURO*.
- ▶ Imagem **[3B]**: aplicar a placa adaptadora AP-KA 65 **[1-5]**, como descrito nas instruções de montagem da placa adaptadora, no entalhe na MFT/3 *CONTURO*.
- ▶ Imagem **[3C]**: montar a coladeira de cantos KA 65, como descrito nas instruções de montagem da placa adaptadora, na placa adaptadora AP-KA 65.
- ▶ Colar arestas. Para isso, observe o Manual de instruções da coladeira de cantos KA 65.
- ⓘ Pode encontrar todos os Manuais de instruções para ferramentas Festool na Internet, em www.festool.com.

8 Manutenção e conservação



Serviço Após-venda e Reparação apenas através do fabricante ou das oficinas de serviço: endereço mais próximo em: www.festool.com/service



Utilizar apenas peças sobresselentes originais da Festool! Referência em: www.festool.com/service

9 Meio ambiente









Não deite a ferramenta no lixo doméstico! Encaminhe as ferramentas, acessórios e embalagens para um reaproveitamento ecológico. Observe as regulamentações nacionais em vigor.

Informações sobre REACH:

www.festool.com/reach

Оригинальное руководство по эксплуатации

1 Символы

Символ	Значение
	Предупреждение об общей опасности
	Прочтите руководство по эксплуатации и указания по технике безопасности!
	
	
	
	Не выбрасывать вместе с бытовыми отходами!
	Инструкция, рекомендация
	Инструкция по использованию

2 Указания по технике безопасности

ВНИМАНИЕ! Прочтите все указания по технике безопасности и инструкции, которые поставляются вместе с рабочим столом и используемым электроинструментом. Неточное соблюдение инструкций и предупреждений может стать причиной удара электрическим током, пожара и/или тяжёлых травм.

Сохраняйте эти инструкции и указания для будущего использования.

Использованное в настоящих инструкциях и указаниях понятие «электроинструмент» распространяется на электроинструмент с питанием от сети (со шнуром питания от электросети) и на аккумуляторный электроинструмент (без шнуром питания от электросети).

- Перед регулировкой электроинструмента или заменой деталей оснастки выньте вилку сетевого кабеля из розетки и/или аккумулятор из инструмента. Случайный пуск электроинструмента может стать причиной травмирования.
- Перед монтажом электроинструмента правильно установите рабочий стол. Правильная сборка является важным условием предотвращения



самопроизвольного складывания.

- Перед использованием надёжно закрепите электроинструмент на рабочем столе. Скольжение электроинструмента на рабочем столе может привести к потере контроля над ним.
- Установите рабочий стол на прочное и ровное горизонтальное основание. Качающийся или шатающийся стол не позволит надёжно и безопасно контролировать электроинструмент.
- Не перегружайте рабочий стол и не используйте его в качестве лестницы или опоры. Перегрузка или использование рабочего стола в качестве опоры может привести к смещению его центра тяжести по направлению вверх и, как следствие, к его опрокидыванию.
- Соблюдайте указания руководства по эксплуатации устанавливаемого электроинструмента. Несоблюдение указаний по технике безопасности и указаний относительно максимальных размеров заготовок приводит к нарушению безопасности инструмента и, как следствие, к получению травм.

3 Применение по назначению

Многофункциональный стол MFT/К A P E X специально предназначен для установки КАРЕХ KS 120/KS 88.

Многофункциональный стол MFT/3 CONTURO специально предназначен для установки кромкооблицовочного станка КА 65.

-  Ответственность за использование не по назначению несёт пользователь.
-  Инструмент сконструирован для профессионального применения.

4 Технические данные

Многофункциональный стол	MFT/КАРЕХ	MFT/3 CONTURO
Размеры стола (ширина x длина)	869x581 мм	1157x773 мм
Высота стола		
- с откидными ножками	790 мм	900 мм
- без откидных ножек	180 мм	180 мм
Масса	18 кг	24,6 кг

5 Обзор инструментов

[1A] MFT / КАРЕХ

- [1-1] Винтовые ручки
- [1-2] Уголки
- [1-3] Поворотный колпачок

[1B] MFT/3 CONTURO

- [1-1] Винтовые ручки
- [1-2] Уголки
- [1-3] Поворотный колпачок
- [1-4] Траверсы MFT 3-QT
- [1-5] Переходная плита AP-КА 65

Иллюстрации находятся в начале руководства по эксплуатации.

6 Установка



Пол вокруг инструмента должен быть ровным и находиться в хорошем состоянии. На нем не должны находиться незакрепленные или посторонние предметы (напр., опилки или обрезки).

- ▶ Навинтите винтовые ручки [1-1] до упора.
- ▶ Откиньте откидные ножки и снова приверните их винтовыми ручками к шарнирам.
- ⓘ Неровности на основании можно компенсировать посредством регулировки колпачка [1-3].
- ⓘ На нижней стороне уголков [1-2] имеются резиновые накладки, чтобы стол мог прочно стоять и со сложенными ножками.

7 Монтаж

7.1 Установка КАРЕХ

Перфорированная плита MFT / КАРЕХ специально предназначена для установки KS 120/KS 88.

- ▶ Установите электроинструмент, как показано на рисунке [2], на MFT / КАРЕХ.

- ▶ Закрепите его винтовыми трубуцинами на MFT.

7.2 Установка CONTURO

Перфорированная плита MFT/3 CONTURO специально предназначена для установки КА 65.

- ▶ Рис. [3A]: смонтируйте траверсы MFT 3-QT [1-4], как описано в руководстве по монтажу траверс, на MFT/3 CONTURO.
- ▶ Рис. [3B]: установите переходную плиту AP-КА 65 [1-5], как описано в руководстве по монтажу переходной плиты, в выемку на MFT/3 CONTURO.
- ▶ Рис. [3C]: установите кромкооблицовочный станок КА 65, как описано в руководстве по монтажу переходной плиты, в переходную плиту AP-КА 65.
- ▶ Выполните кромкование кромок. Соблюдайте руководство по эксплуатации кромкооблицовочного станка КА 65.
- ⓘ Все руководства по эксплуатации инструментов Festool см. на www.festool.ru.

8 Обслуживание и уход



Сервисное обслуживание и ремонт только через фирму-изготовителя или в наших сервисных мастерских: адрес ближайшей мастерской см. на www.festool.com/service



Используйте только оригинальные запасные части Festool! № для заказа на: www.festool.com/service

9 Опасность для окружающей среды





Не выбрасывайте изделие вместе с бытовыми отходами! Обеспечьте безопасную для окружающей среды утилизацию изделий, оснастки и упаковок. Соблюдайте действующие национальные предписания.

Информация по директиве REACH:

www.festool.com/reach

Originální návod k použití

1 Symboly

Symbol	Význam
	Varování před všeobecným nebezpečím
	Přečtěte si návod k použití, bezpečnostní pokyny!
	Nevyhazujte do domovního odpadu.
	Rada, upozornění
	Instrukční návod

2 Bezpečnostní pokyny

POZOR! Přečtěte si veškeré bezpečnostní pokyny a instrukce, dodané s pracovní základnou a používaným elektrickým nářadím. Chyba při dodržování varovných upozornění a instrukcí může způsobit zásah elektrickým proudem, požár a/nebo vážné zranění.

Všechna varovná upozornění a pokyny do budoucna uschovejte.

Ve varovných upozorněních použitý pojem „elektronářadí“ se vztahuje na elektronářadí provozované na el. síti (se síťovým kabelem) a na elektronářadí provozované na akumulátoru (bez síťového kabelu).

- **Před nastavováním nářadí nebo výměnou příslušenství vytáhněte síťovou zástrčku ze zásuvky a/nebo z elektrického nářadí vyjměte akumulátor.** Neúmyslné spuštění elektrického nářadí může způsobit úraz.
- **Před montáží elektrického nářadí správně postavte pracovní stůl.** Správná montáž je důležitá, aby nehrozilo nebezpečí zhroucení.
- **Než budete elektrické nářadí používat, bezpečně ho upevněte na pracovní stůl.** Sklouznutí elektrického nářadí z pracovního stolu může způsobit ztrátu kontroly.
- **Pracovní stůl postavte na pevnou, rovnou a vodorovnou plochu.** Pokud se pracovní stůl může posunout nebo se viklá, nelze elektrické nářadí rovnoměrně a bezpečně vést.
- **Pracovní stůl nepřetěžujte a nevyužívejte k jiným účelům, např. jako žebřík nebo podstavec.** Pokud je pracovní stůl přetížený nebo na něm stojíte, může se těžiště pracovního stolu přesunout nahoru a podstavec se převrhne.
- **Dodržujte návod k obsluze namontovaného elektrického nářadí.** Při nedodržování bezpeč-

nostních pokynů a maximálních rozměrů obrobku je nářadí nejisté a může dojít k úrazům.

3 Účel použití

Multifunkční stůl MFT / K A P E X je určen k montáži kapovací pily KAPEX KS 120/KS 88.

Multifunkční stůl MFT/3 C O N T U R O je určen k montáži olepovačky hran KA 65.

 Při použití v rozporu s určeným účelem přebírá odpovědnost uživatel.

4 Technické údaje

Multifunkční stůl	MFT/ KAPEX	MFT/3 CONTURO
Rozměry stolu (šířka x délka)	869 x 581 mm	1 157 x 773 mm
Výška stolu		
? se sklopnými nohami	790 mm	900 mm
? bez sklápěcích nohou	180 mm	180 mm
hmotnost	18 kg	24,6 kg

5 Přehled strojů

[1A] MFT/K A P E X

- s **[1-1]** knoflíky
- [1-2]** úhelníkové patky
- [1-3]** otočný uzávěr

[1B] MFT/3 C O N T U R O

- s **[1-1]** knoflíky
- [1-2]** úhelníkové patky
- [1-3]** otočný uzávěr
- [1-4]** příčná vzpěra MFT 3-QT
- [1-5]** adaptérová deska AP-KA 65

Uvedené obrázky se nacházejí na začátku návodu k použití.

6 Instalace

 Postarejte se o to, aby byla podlaha kolem pily rovná, v dobrém stavu a bez volně ležících předmětů (např. třísek a odřezků).

- ▶ Našroubujte knoflíky **[1-1]** až nadoraz.
- ▶ Vyklopte sklopné nohy a pomocí knoflíků je v kloubech opět utáhněte.
- ① Nerovnosti podlahy lze vyrovnat otáčením uzávěru **[1-3]**.

- ❗ Úhelníkové patky [1-2] jsou zesponu opatřené gumovými krytkami, aby stůl mohl stabilně stát i s nevyklopenými nohami.

7 Montáž

7.1 Montáž stolu *KAPEX*

Děrovaná deska multifunkčního stolu MFT/KAPEX je určena speciálně pro montáž kapovací pily KAPEX KS 120/KS 88.

- ▶ Elektrické nářadí nasadte na stůl MFT/KAPEX, jak je popsáno na obrázku [2].
- ▶ Elektrické nářadí upevněte ke stolu MFT šroubovými svěrkami.

7.2 Montáž multifunkčního stolu *CONTURO*

Děrovaná deska multifunkčního stolu MFT/3CONTURO je určena speciálně k montáži olepovačky hran KA 65.

- ▶ Obrázek [3A]: Příčné vzpěry MFT 3-QT [1-4] namontujte na stůl MFT/3CONTURO, jak je popsáno v návodu k montáži příčných vzpěr.
- ▶ Obrázek [3B]: Adaptérovou desku AP-KA 65 [1-5] nasadte do výřezu stolu MFT/3CONTURO, jak je popsáno v návodu k montáži adaptérové desky.

- ▶ Obrázek [3C]: Olepovačku hran KA 65 namontujte do adaptérové desky AP-KA 65, jak je popsáno v návodu k montáži adaptérové desky.
- ▶ Olepování hran. Dodržujte ustanovení v návodu k obsluze olepovačky hran KA 65.
- ❗ Všechny návody k obsluze pro nářadí Festool najdete na internetu na adrese www.festool.com.

8 Údržba a ošetřování



Servis a opravy smí provádět pouze výrobce nebo servisní dílny: nejbližší adresu najdete na:

www.festool.com/service



Používejte jen originální náhradní díly Festool! Obj. č. na:

www.festool.com/service





9 Životní prostředí

Ne vyhazujte zařízení do domovního odpadu! Nechte ekologicky zlikvidovat zařízení, příslušenství a obaly! Dodržujte platné národní předpisy.

Informace k REACH: www.festool.com/reach

Oryginalna instrukcja eksploatacji

1 Symbole

Symbol	Znaczenie
	Ostrzeżenie przed ogólnym zagrożeniem
	Przeczytać instrukcję obsługi i wskazówki dot. bezpieczeństwa!
	Nie wyrzucać z odpadami z gospodarstwa domowego.
	Zalecenie, wskazówka
	Instrukcja postępowania

2 Wskazówki dotyczące bezpieczeństwa

 **UWAGA! Przeczytać wszystkie zalecenia odnośnie bezpieczeństwa pracy i instrukcje dostarczone ze stanowiskiem roboczym i używanym narzędziem elektrycznym.** Nieprzestrzeganie ostrzeżeń i instrukcji może spowodować porażenie elektryczne, pożar oraz/lub ciężkie obrażenia. .

Należy starannie przechowywać wszystkie przepisy i wskazówki bezpieczeństwa dla dalszego zastosowania.

Użyte w poniższym tekście pojęcie „elektronarzędzie” odnosi się do elektronarzędzi zasilanych energią elektryczną z sieci (z przewodem zasilającym) i do elektronarzędzi zasilanych akumulatorami (bez przewodu zasilającego).

- **Przed przystąpieniem do wprowadzania ustawień narzędzia lub wymiany elementów wyposażania należy wyciągnąć wtyczkę z gniazda wtykowego oraz/lub akumulator z narzędzia elektrycznego.** Niezamierzone uruchomienie narzędzia elektrycznego jest przyczyną wypadków.
- **Przed zamontowaniem elektronarzędzia należy poprawnie ustawić stół roboczy.** Poprawne zmontowanie jest ważne w celu zapobieżenia ryzyku złożenia się.
- **Przed przystąpieniem do użycia narzędzia elektrycznego należy przymocować je na stanowisku roboczym.** Przesunięcie się elektronarzędzia na stole roboczym może prowadzić do utraty kontroli.
- **Ustawić stół roboczy na stałym, równym i poziomym podłożu.** Jeśli stół roboczy przesuwa się

lub chwieje się, narzędzie elektryczne nie może być prowadzone niezawodnie i bezpiecznie.

- **Nie wolno przeciążać stołu roboczego, ani używać do jako drabiny lub rusztowania.** Przeciążanie lub stawianie na stole roboczym może prowadzić przesunięcia się środka ciężkości stołu roboczego do góry i przewrócenia.
- **Przestrzegać instrukcji obsługi montowanego elektronarzędzia.** Nieprzestrzeganie zasad bezpieczeństwa i maksymalnych wymiarów obrabianych elementów powoduje, iż urządzenia staje się niebezpieczne i może dojść do wypadków.

3 Użycie zgodne z przeznaczeniem

Stół wielofunkcyjny MFT / K A P E X jest przewidziany do montażu KAPEX KS 120/KS 88.

Stół wielofunkcyjny MFT/3 C O N T U R O jest przewidziany do montażu oklejarki do krawędzi KA 65.

 W przypadku eksploatacji niezgodnej z przeznaczeniem odpowiedzialność ponosi użytkownik.

4 Dane techniczne

Stół wielofunkcyjny	MFT/KAPEX	MFT/3CONTURO
Wymiary stołu (długość x szerokość)	869x581 mm	1157x773 mm
Wysokość stołu		
- z nóżkami składanymi	790 mm	900 mm
- bez nóżek składowanych	180 mm	180 mm
Ciężar	18 kg	24,6 kg

5 Przegląd urządzeń

- [1A] MFT / K A P E X**
- z **[1-1]** pokrętkami uchwytyowymi
[1-2] stopami kątowymi
[1-3] przekręcaną pokrywką
- [1B] MFT/3 C O N T U R O**
- z **[1-1]** pokrętkami uchwytyowymi
[1-2] stopami kątowymi
[1-3] przekręcaną pokrywką
[1-4] poprzeczka MFT 3-QT
[1-5] płyta adaptera AP-KA 65

Podane rysunki znajdują się w załączniku instrukcji obsługi.

6 Rostawianie

 Należy zadbać o to, aby podłoże wokół urządzenia było płaskie, w dobrym stanie i bez leżących dookoła przedmiotów (np. wióry i pozostałości po cięciu).

- ▶ Nakręcić pokrętła uchwytywne **[1-1]** do oporu.
- ▶ Rozłożyć nóżki składane i ponownie przykręcić pokrętłami uchwytywymi w przegubach.
- ⓘ Nierówności podłoża mogą zostać skompensowane przy pomocy przekręcanej pokrywyki **[1-3]**
- ⓘ Stopy kątowe **[1-2]** wyposażone są na spodzie w gumowe końcówki, aby również ze złożonymi nóżkami zapewnione było bezpieczne ustawienie.

7 Montaż

7.1 Montaż *KAPEX*

Płyta perforowana stołu *KAPEX* przewidziana jest szczególnie do montażu urządzenia KS 120/KS 88.

- ▶ Nałożyć elektronarzędzie zgodnie z opisem na rysunku **[2]** na MFT / *KAPEX*.
- ▶ Zamocować elektronarzędzie przy pomocy zaciśków śrubowych do MFT.

7.2 Montaż *CONTURO*

Płyta perforowana stołu MFT/3 *CONTURO* przewidziana jest szczególnie do montażu urządzenia KA 65.

- ▶ Rysunek **[3A]**: Poprzeczki MFT 3-QT **[1-4]**, zamontować zgodnie z instrukcją montażu poprzeczek do MFT/3 *CONTURO*.

- ▶ Bild **[3B]**: Płyta adaptera AP-KA 65 **[1-5]**, włożyć do wykroju w MFT/3 *CONTURO* zgodnie z instrukcją montażu płyty adaptera.
- ▶ Rysunek **[3C]**: oklejarka do krawędzi KA 65, zamontować do płyty adaptera AP-KA 65 zgodnie z instrukcją montażu płyty adaptera.
- ▶ Klejenie krawędzi W tym celu przestrzegać instrukcji eksploatacji oklejarki do krawędzi KA 65.
- ⓘ Wszystkie instrukcje eksploatacji urządzeń Festool znajdują się w Internecie pod adresem www.festool.com.

8 Konserwacja i utrzymanie w czystości



Obsługa serwisowa i naprawy wyłącznie u producenta lub w warsztatach autoryzowanych: prosimy wybrać najbliższe miejsce spośród adresów zamieszczonych na stronie: www.festool.com/service



Należy stosować wyłącznie oryginalne części zamienne firmy Festool. Nr zamówienia pod: www.festool.com/service

9 Środowisko

Nie wolno wyrzucać urządzenia wraz z odpadami domowymi! Urządzenia, wyposażenie i opakowania należy przekazać zgodnie z przepisami o ochronie środowiska do odzysku surowców wtórnych. Należy przestrzegać obowiązujących przepisów państwowych.

Informacje dotyczące rozporządzenia REACH:

www.festool.com/reach