

# P15

## Werkstattwagen

mit 536 Werkzeugen für 8 Schubladen

**815.8536**

# DER STARKE KOMPAKTE



**Werkstattwagen P15**  
mit 8 Schubladen  
873.1008

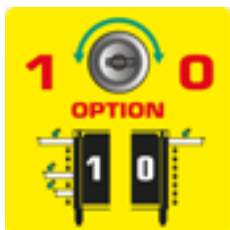

**DUO Lock** geniale Verschlusstechnik



**8 Schubladen** jeweils bis zu 50 kg belastbar



Stabiles **Kugellager**



**Kunststoff-**oberfläche



**Schloss** abschließbar

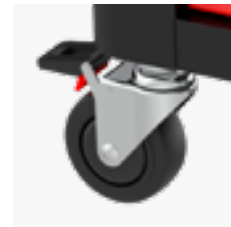

**Antistatische Rollen** mit Bremse



Integrierter **Kantenschutz**



Inklusive **Papierrollenhalter**



Inklusive **Dosenhalter**

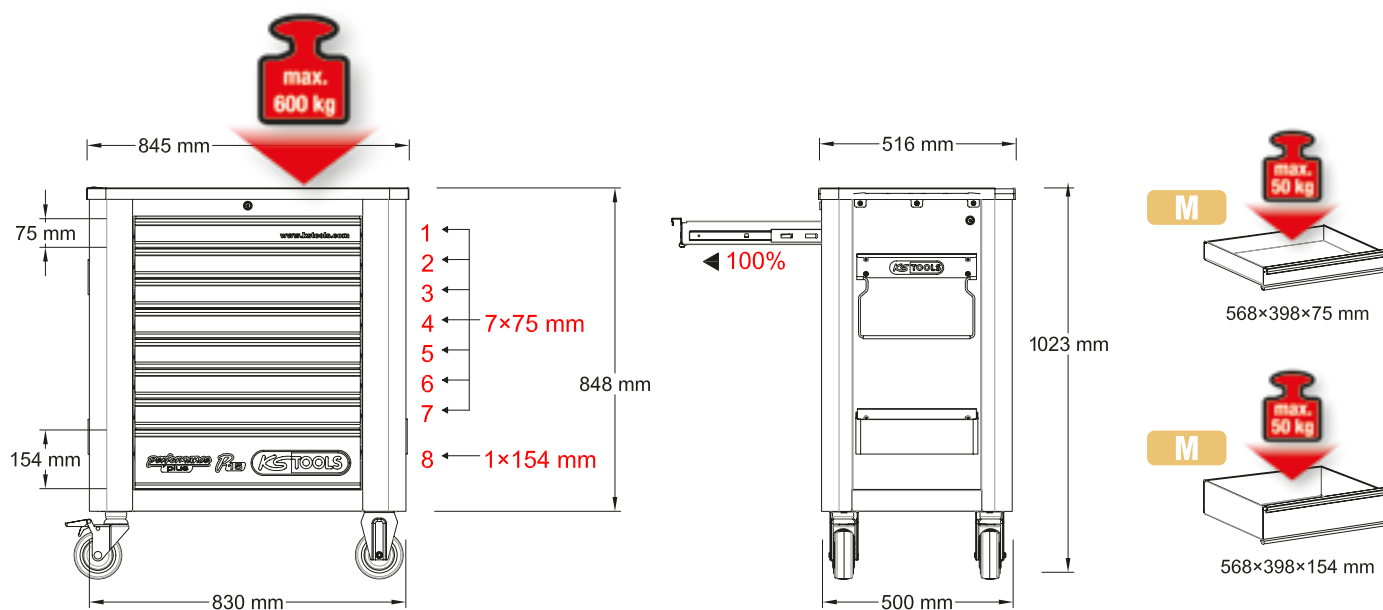

# P15 Werkstattwagen

mit 536 Werkzeugen für 8 Schubladen

815.8536

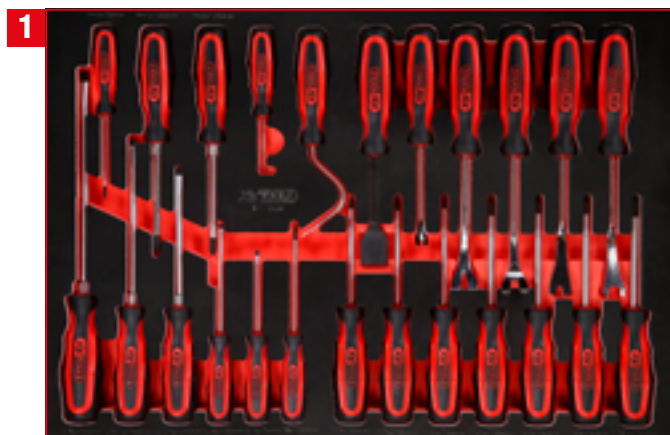

Schraubendreher-Satz

811.3024

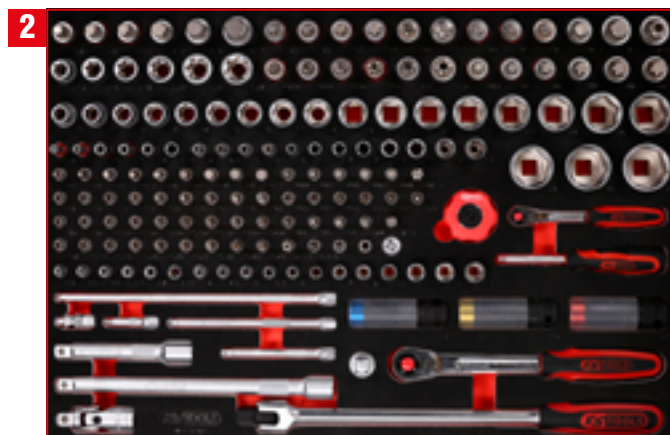

1/4" + 1/2" Steckschlüssel-Satz

811.0167



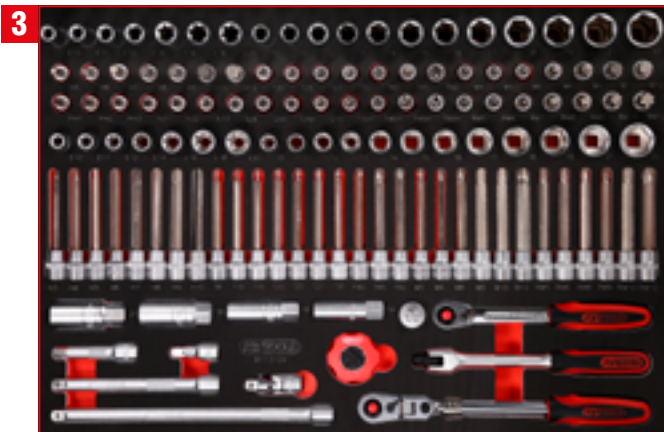

3/8" Steckschlüssel-Satz

811.0124



1/2" Steckschlüssel- / und Bit-Stecknuss-Satz

811.0063

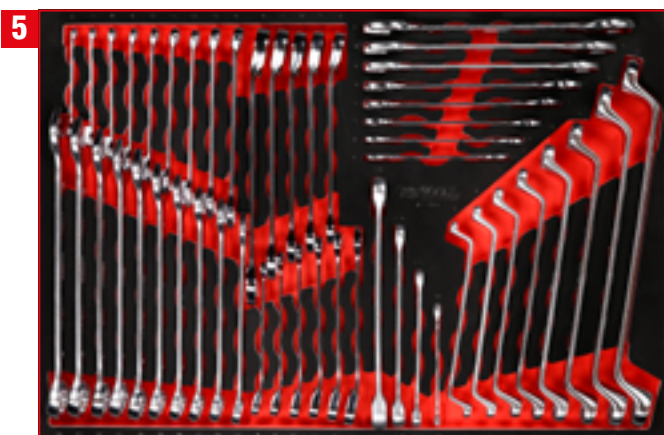

Schraubenschlüssel-Satz

811.0050



Schraubenschlüssel- / und Kraft-Stecknuss-Satz

811.1055



Schraubendreher- / und Zangen-Satz

811.1032



Hammer- / Meißel- / und Feilen-Satz

811.0021



# M Schraubendreher-Satz



568 x 398



P10



P10TC



P15



P20



P30



P35



P45

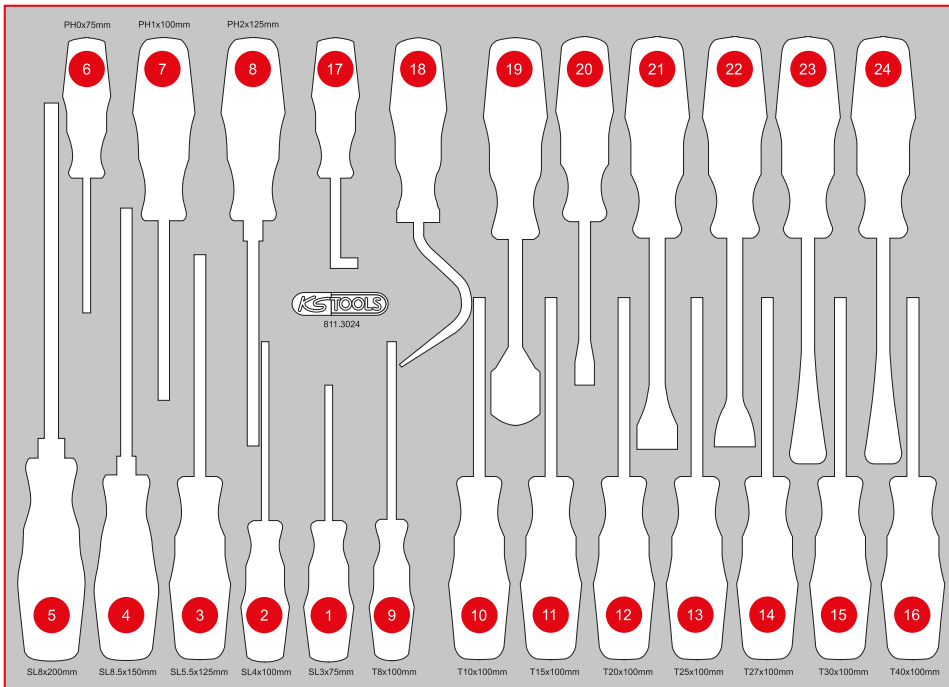
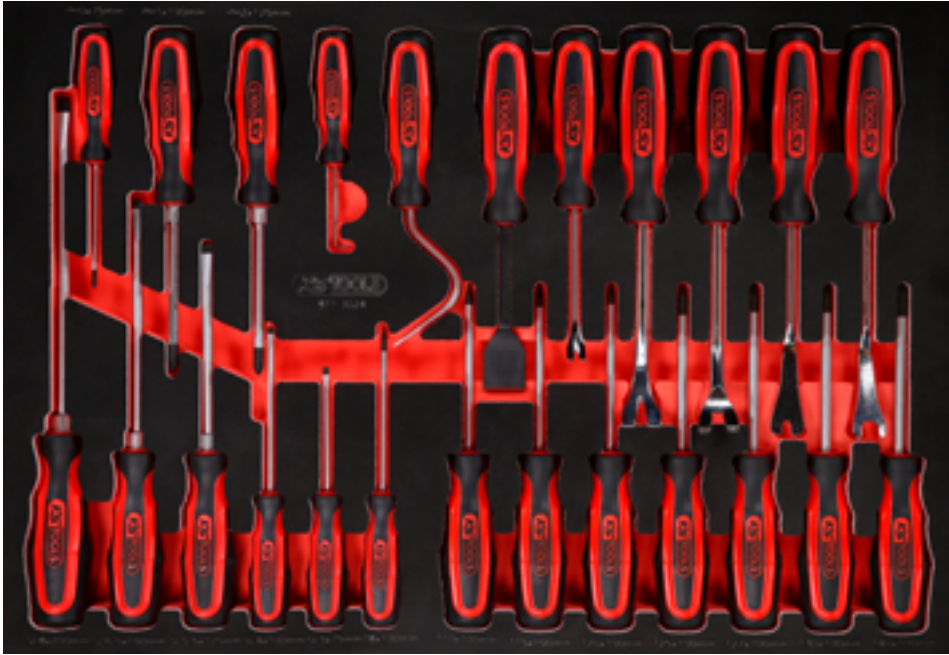

Pos.	Code	Bezeichnung	Teiligkeit
1	159.1002	ERGOTORQUEplus Schlitz-Schraubendreher, 3 mm, 155 mm lang	1
2	159.1004	ERGOTORQUEplus Schlitz-Schraubendreher, 4 mm, 180 mm lang	1
3	159.1006	ERGOTORQUEplus Schlitz-Schraubendreher, 5,5 mm, 230 mm lang	1
4	159.1011	ERGOTORQUEplus Schlitz-Schraubendreher, 8 mm, 315 mm lang	1
5	159.1009	ERGOTORQUEplus Schlitz-Schraubendreher, 6,5 mm, 255 mm lang	1
6	159.1027	ERGOTORQUEplus Schraubendreher, PH0, 155 mm	1
7	159.1029	ERGOTORQUEplus Schraubendreher, PH1, 205 mm	1
8	159.1022	ERGOTORQUEplus Schraubendreher, PH2, 230 mm	1
9	159.1030	ERGOTORQUEplus Schraubendreher, T8	1
10	159.1032	ERGOTORQUEplus Schraubendreher, T10	1
11	159.1033	ERGOTORQUEplus Schraubendreher, T15	1
12	159.1034	ERGOTORQUEplus Schraubendreher, T20	1
13	159.1035	ERGOTORQUEplus Schraubendreher, T25	1
14	159.1036	ERGOTORQUEplus Schraubendreher, T27	1
15	159.1037	ERGOTORQUEplus Schraubendreher, T30	1
16	159.1038	ERGOTORQUEplus Schraubendreher, T40	1
17	550.1048	Hakenwerkzeug, 90° abgeknickt	1
18	550.1073	Hakenwerkzeug groß, Sichelform	1
19	907.2222	Dichtungsschaber, 25 x 200 mm	1
20	140.2371	Clip-Löser kurz, Länge 245 mm, Öffnung 4 mm	1
21	140.2616	Clip-Löser, kurz 7,5 mm	1
22	140.2615	Clip-Löser, kurz 9 mm	1
23	140.2617	Clip-Löser, kurz 5 mm	1
24	140.2373	Clip-Löser kurz, Länge 245 mm, Öffnung 10 mm	1

**M** 1/4" + 1/2" Steckschlüssel-Satz

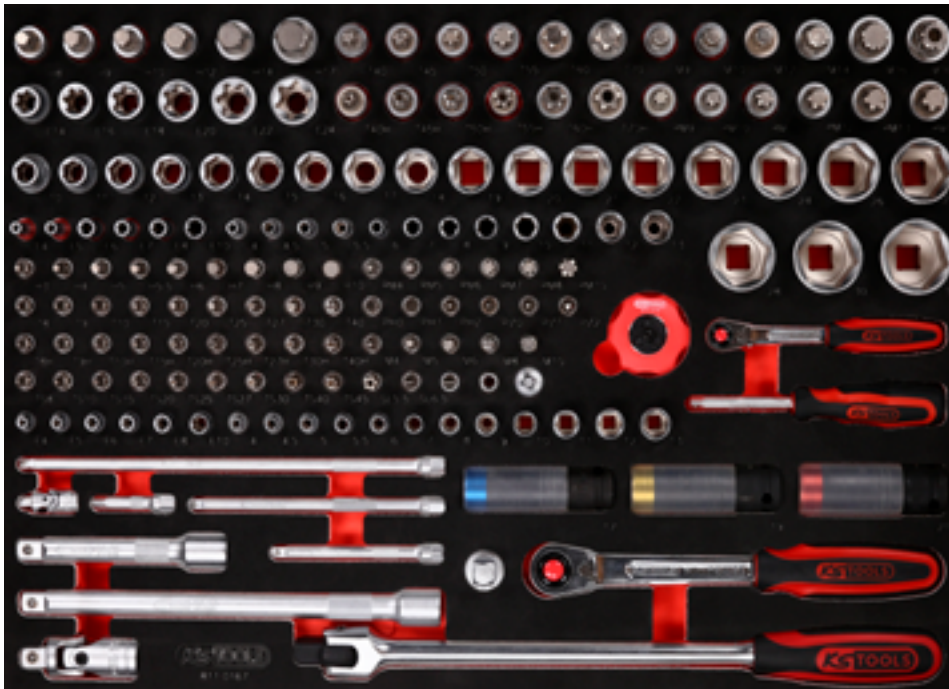

TLG  
167

568 x 398



Pos.	Code	Bezeichnung	Teilligkeit
1	911.1308	1/2" Bit-Stecknuss Innensechskant, kurz, 8 mm	1
2	911.1309	1/2" Bit-Stecknuss Innensechskant, kurz, 9 mm	1
3	911.1310	1/2" Bit-Stecknuss Innensechskant, kurz, 10 mm	1
4	911.1312	1/2" Bit-Stecknuss Innensechskant, kurz, 12 mm	1
5	911.1314	1/2" Bit-Stecknuss Innensechskant, kurz, 14 mm	1
6	911.1317	1/2" Bit-Stecknuss Innensechskant, kurz, 17 mm	1
7	911.1365	1/2" Bit-Stecknuss Torx, T40	1
8	911.1366	1/2" Bit-Stecknuss Torx, T45	1
9	911.1367	1/2" Bit-Stecknuss Torx, T50	1
10	911.1368	1/2" Bit-Stecknuss Torx, T55	1
11	911.1369	1/2" Bit-Stecknuss Torx, T60	1
12	911.1370	1/2" Bit-Stecknuss Torx, T70	1
13	911.1313	1/2" Bit-Stecknuss XZN, M9, 55 mm	1
14	911.1343	1/2" Bit-Stecknuss XZN, M10, 55 mm	1
15	911.1344	1/2" Bit-Stecknuss XZN, M12, 55 mm	1
16	911.1345	1/2" Bit-Stecknuss XZN, M14, 55 mm	1
17	911.1346	1/2" Bit-Stecknuss XZN, M16, 55 mm	1
18	911.1348	1/2" Bit-Stecknuss XZN mit Stirnlochbohrung, M16, 55 mm	1
19	911.4336	1/2" Torx-E-Stecknuss, E14	1
20	911.4322	1/2" Torx-E-Stecknuss, E16	1
21	911.4323	1/2" Torx-E-Stecknuss, E18	1
22	911.4324	1/2" Torx-E-Stecknuss, E20	1
23	911.4325	1/2" Torx-E-Stecknuss, E22	1
24	911.4326	1/2" Torx-E-Stecknuss, E24	1
25	911.1375	1/2" Bit-Stecknuss Torx mit Stirnlochbohrung, TB40	1
26	911.1376	1/2" Bit-Stecknuss Torx mit Stirnlochbohrung, TB45	1
27	911.1377	1/2" Bit-Stecknuss Torx mit Stirnlochbohrung, TB50	1
28	911.1378	1/2" Bit-Stecknuss Torx mit Stirnlochbohrung, TB55	1
29	911.1379	1/2" Bit-Stecknuss Torx mit Stirnlochbohrung, TB60	1

Pos.	Code	Bezeichnung	Teilligkeit
30	911.1380	1/2" Bit-Stecknuss Torx mit Stirnlochbohrung, TB70	1
31	911.4515	Bit-Stecknuss für RIBE®-Schrauben, M9, Länge 55 mm	1
32	911.4516	Bit-Stecknuss für RIBE®-Schrauben, M10, Länge 55 mm	1
33	911.4551	Bit-Stecknuss für RIBE®-Schrauben, M10.1, Länge 55 mm	1
34	911.4517	Bit-Stecknuss für RIBE®-Schrauben, M12, Länge 55 mm	1
35	911.4518	Bit-Stecknuss für RIBE®-Schrauben, M13, Länge 55 mm	1
36	911.4519	Bit-Stecknuss für RIBE®-Schrauben, M14, Länge 55 mm	1
37	917.1210	1/2" Sechskant-Stecknuss, 10 mm	1
38	917.1211	1/2" Sechskant-Stecknuss, 11 mm	1
39	917.1212	1/2" Sechskant-Stecknuss, 12 mm	1
40	917.1213	1/2" Sechskant-Stecknuss, 13 mm	1
41	917.1214	1/2" Sechskant-Stecknuss, 14 mm	1
42	917.1215	1/2" Sechskant-Stecknuss, 15 mm	1
43	917.1216	1/2" Sechskant-Stecknuss, 16 mm	1
44	917.1217	1/2" Sechskant-Stecknuss, 17 mm	1
45	917.1218	1/2" Sechskant-Stecknuss, 18 mm	1
46	917.1219	1/2" Sechskant-Stecknuss, 19 mm	1
47	917.1220	1/2" Sechskant-Stecknuss, 20 mm	1
48	917.1221	1/2" Sechskant-Stecknuss, 21 mm	1
49	917.1222	1/2" Sechskant-Stecknuss, 22 mm	1
50	917.1223	1/2" Sechskant-Stecknuss, 23 mm	1
51	917.1224	1/2" Sechskant-Stecknuss, 24 mm	1
52	917.1343	1/2" Sechskant-Stecknuss, 26 mm	1
53	917.1227	1/2" Sechskant-Stecknuss, 27 mm	1
54	917.1344	1/2" Sechskant-Stecknuss, 28 mm	1
55	917.1230	1/2" Sechskant-Stecknuss, 30 mm	1
56	917.1232	1/2" Sechskant-Stecknuss, 32 mm	1
57	917.2401	1/4" Torx-E-Stecknuss, lang, E4	1

Pos.	Code	Bezeichnung	Teilligkeit
58	917.2402	1/4" Torx-E-Stecknuss, lang, E5	1
59	917.2403	1/4" Torx-E-Stecknuss, lang, E6	1
60	917.2404	1/4" Torx-E-Stecknuss, lang, E7	1
61	917.2405	1/4" Torx-E-Stecknuss, lang, E8	1
62	917.2406	1/4" Torx-E-Stecknuss, lang, E10	1
63	917.1525	1/4" Sechskant-Stecknuss, lang, 4 mm	1
64	917.1526	1/4" Sechskant-Stecknuss, lang, 4,5 mm	1
65	917.1527	1/4" Sechskant-Stecknuss, lang, 5 mm	1
66	917.1528	1/4" Sechskant-Stecknuss, lang, 5,5 mm	1
67	917.1426	1/4" Sechskant-Stecknuss, lang, 6 mm	1
68	917.1427	1/4" Sechskant-Stecknuss, lang, 7 mm	1
69	917.1428	1/4" Sechskant-Stecknuss, lang, 8 mm	1
70	917.1429	1/4" Sechskant-Stecknuss, lang, 9 mm	1
71	917.1430	1/4" Sechskant-Stecknuss, lang, 10 mm	1
72	917.1431	1/4" Sechskant-Stecknuss, lang, 11 mm	1
73	917.1432	1/4" Sechskant-Stecknuss, lang, 12 mm	1
74	917.1433	1/4" Sechskant-Stecknuss, lang, 13 mm	1
75	911.1436	1/4" Bit-Stecknuss Innensechskant, 3 mm	1
76	911.1437	1/4" Bit-Stecknuss Innensechskant, 4 mm	1
77	911.1438	1/4" Bit-Stecknuss Innensechskant, 5 mm	1
78	911.14385	1/4" Bit-Stecknuss Innensechskant, 5,5 mm	1
79	911.1439	1/4" Bit-Stecknuss Innensechskant, 6 mm	1
80	911.1440	1/4" Bit-Stecknuss Innensechskant, 7 mm	1
81	911.1441	1/4" Bit-Stecknuss Innensechskant, 8 mm	1
82	917.1454	1/4" Bit-Stecknuss Innensechskant, 9 mm	1
83	917.1452	1/4" Bit-Stecknuss Innensechskant, 10 mm	1
84	917.1584	1/4" RIBE Stecknuss M4S	1
85	917.1585	1/4" RIBE Stecknuss M5S	1
86	917.1586	1/4" RIBE Stecknuss M6S	1
87	917.1587	1/4" RIBE Stecknuss M7S	1
88	917.1588	1/4" RIBE Stecknuss M8S	1
89	917.1590	1/4" RIBE Stecknuss M10S	1
90	911.1448	1/4" Bit-Stecknuss Torx, T8	1

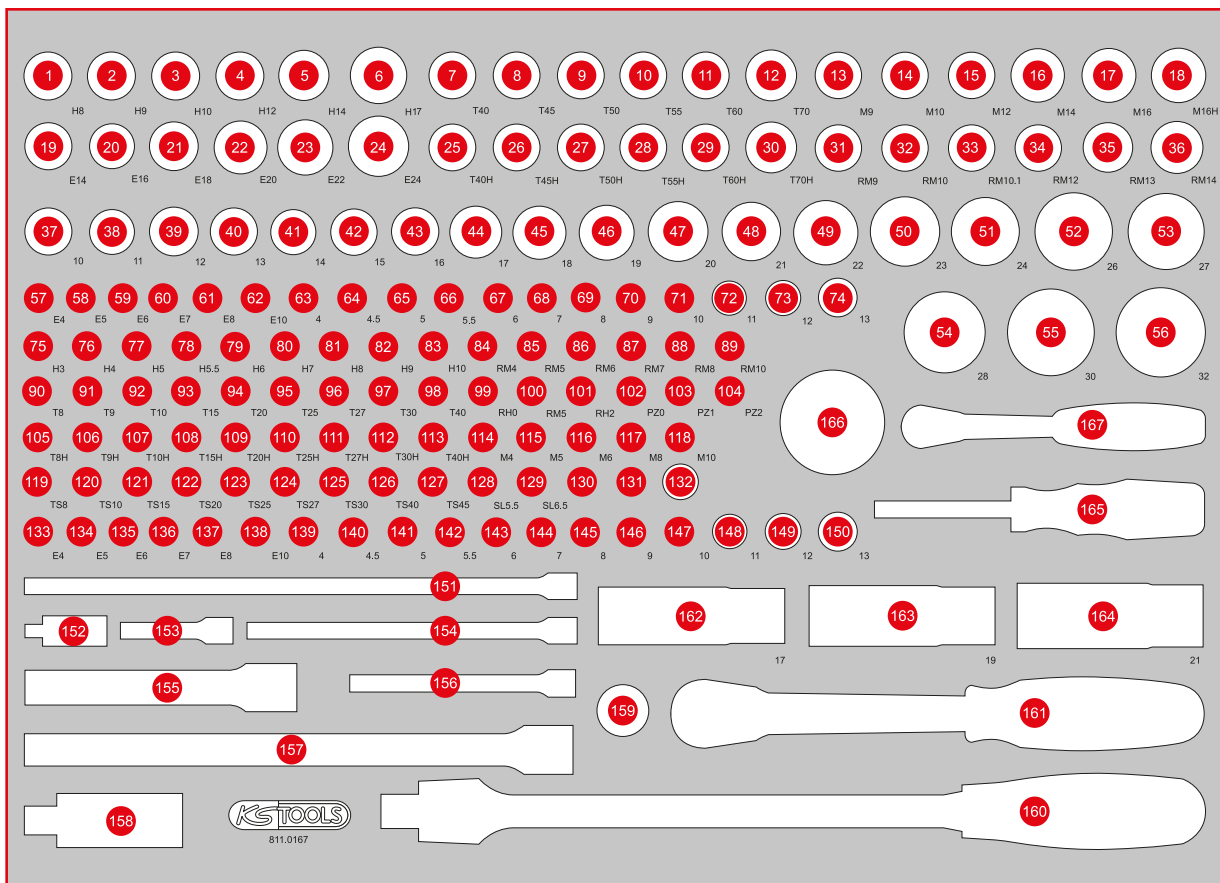

Pos.	Code	Bezeichnung	Teiligkeit	Pos.	Code	Bezeichnung	Teiligkeit	Pos.	Code	Bezeichnung	Teiligkeit
91	911.1478	1/4" Bit-Stecknuss Torx, T9	1	117	917.1545	1/4" Bit-Stecknuss XZN, M8	1	143	917.1406	1/4" Sechskant-Stecknuss, 6 mm	1
92	911.1442	1/4" Bit-Stecknuss Torx, T10	1	118	917.1546	1/4" Bit-Stecknuss XZN, M10	1	144	917.1407	1/4" Sechskant-Stecknuss, 7 mm	1
93	911.1443	1/4" Bit-Stecknuss Torx, T15	1	119	917.1578	1/4" Bit-Stecknuss, Fünfstern mit Stirnlochbohrung, TS8	1	145	917.1408	1/4" Sechskant-Stecknuss, 8 mm	1
94	911.1444	1/4" Bit-Stecknuss Torx, T20	1	120	911.1701	1/4" Bit-Stecknuss, Fünfstern mit Stirnlochbohrung, TS10	1	146	917.1409	1/4" Sechskant-Stecknuss, 9 mm	1
95	911.1445	1/4" Bit-Stecknuss Torx, T25	1	121	911.1702	1/4" Bit-Stecknuss, Fünfstern mit Stirnlochbohrung, TS15	1	147	917.1410	1/4" Sechskant-Stecknuss, 10 mm	1
96	911.1449	1/4" Bit-Stecknuss Torx, T27	1	122	911.1703	1/4" Bit-Stecknuss, Fünfstern mit Stirnlochbohrung, TS20	1	148	917.1411	1/4" Sechskant-Stecknuss, 11 mm	1
97	911.1446	1/4" Bit-Stecknuss Torx, T30	1	123	911.1704	1/4" Bit-Stecknuss, Fünfstern mit Stirnlochbohrung, TS25	1	149	917.1412	1/4" Sechskant-Stecknuss, 12 mm	1
98	911.1447	1/4" Bit-Stecknuss Torx, T40	1	124	911.1705	1/4" Bit-Stecknuss, Fünfstern mit Stirnlochbohrung, TS27	1	150	917.1413	1/4" Sechskant-Stecknuss, 13 mm	1
99	911.1482	1/4" Bit-Stecknuss, PH0	1	125	911.1706	1/4" Bit-Stecknuss, Fünfstern mit Stirnlochbohrung, TS30	1	151	911.1543	1/4" Kipp-Verlängerung mit Antriebsechskant, 250 mm	1
100	911.1415	1/4" Bit-Stecknuss, PH1	1	126	911.1707	1/4" Bit-Stecknuss, Fünfstern mit Stirnlochbohrung, TS40	1	152	911.1450	1/4" Kardangelenke	1
101	911.1416	1/4" Bit-Stecknuss, PH2	1	127	911.1708	1/4" Bit-Stecknuss, Fünfstern mit Stirnlochbohrung, TS45	1	153	911.1423	1/4" Verlängerung mit Antriebssechskant, 50 mm	1
102	911.1483	1/4" Bit-Stecknuss, PZ0	1	128	911.1419	1/4" Bit-Stecknuss Schlitz, 5,5 mm	1	154	911.1451	1/4" Verlängerung mit Antriebssechskant, 150 mm	1
103	911.1401	1/4" Bit-Stecknuss, PZ1	1	129	917.1421	1/4" Bit-Stecknuss Schlitz, 6,5 mm	1	155	911.1202	1/2" Verlängerung, 125 mm	1
104	911.1402	1/4" Bit-Stecknuss, PZ2	1	130	911.0101	1/4" Stecknuss mit Magnet	1	156	911.1424	1/4" Verlängerung mit Antriebssechskant, 100 mm	1
105	911.1461	1/4" Bit-Stecknuss Torx mit Stirnlochbohrung, TB8	1	131	911.1494	1/4" Vergrößerungsadapter, 1/4" F x 3/8" M	1	157	911.1203	1/2" Verlängerung, 250 mm	1
106	911.1485	1/4" Bit-Stecknuss Torx mit Stirnlochbohrung, TB9	1	132	911.3897	3/8" Reduzieradapter, 3/8" F x 1/4" M	1	158	911.1250	1/2" Kardangelenke	1
107	911.1462	1/4" Bit-Stecknuss Torx mit Stirnlochbohrung, TB10	1	133	911.4313	1/4" Torx-E-Stecknuss, E4	1	159	911.1207	3/8" Gleitstück/Vergrößerungsadapter, 3/8" F x 1/2" M	1
108	911.1463	1/4" Bit-Stecknuss Torx mit Stirnlochbohrung, TB15	1	134	911.4314	1/4" Torx-E-Stecknuss, E5	1	160	917.1455	1/2" Gelenk-Steckgriff	1
109	911.1464	1/4" Bit-Stecknuss Torx mit Stirnlochbohrung, TB20	1	135	911.4315	1/4" Torx-E-Stecknuss, E6	1	161	920.1290	1/2" SlimPOWER Umschaltknarre, 72 Zahn	1
110	911.1465	1/4" Bit-Stecknuss Torx mit Stirnlochbohrung, TB25	1	136	911.4316	1/4" Torx-E-Stecknuss, E7	1	162	515.0992	SlimPOWER 1/2" Impact-Stecknuss, 17 mm	1
111	911.1466	1/4" Bit-Stecknuss Torx mit Stirnlochbohrung, TB27	1	137	911.4317	1/4" Torx-E-Stecknuss, E8	1	163	515.0993	SlimPOWER 1/2" Impact-Stecknuss, 19 mm	1
112	911.1467	1/4" Bit-Stecknuss Torx mit Stirnlochbohrung, TB30	1	138	911.4332	1/4" Torx-E-Stecknuss, E10	1	164	515.0994	SlimPOWER 1/2" Impact-Stecknuss, 21 mm	1
113	911.1468	1/4" Bit-Stecknuss Torx mit Stirnlochbohrung, TB40	1	139	917.1404	1/4" Sechskant-Stecknuss, 4 mm	1	165	911.1434	1/4" Vierkant-Schraubendreher, 150 mm	1
114	917.1541	1/4" Bit-Stecknuss XZN, M4	1	140	917.14045	1/4" Sechskant-Stecknuss, 4,5 mm	1	166	914.1410	1/4" Mini-Hand-Umschaltknarre, 72 Zahn	1
115	917.1542	1/4" Bit-Stecknuss XZN, M5	1	141	917.1405	1/4" Sechskant-Stecknuss, 5 mm	1	167	920.1490	1/4" SlimPOWER Umschaltknarre, 72 Zahn	1
116	917.1543	1/4" Bit-Stecknuss XZN, M6	1	142	917.14055	1/4" Sechskant-Stecknuss, 5,5 mm	1				



**M** 3/8" Steckschlüssel-Satz

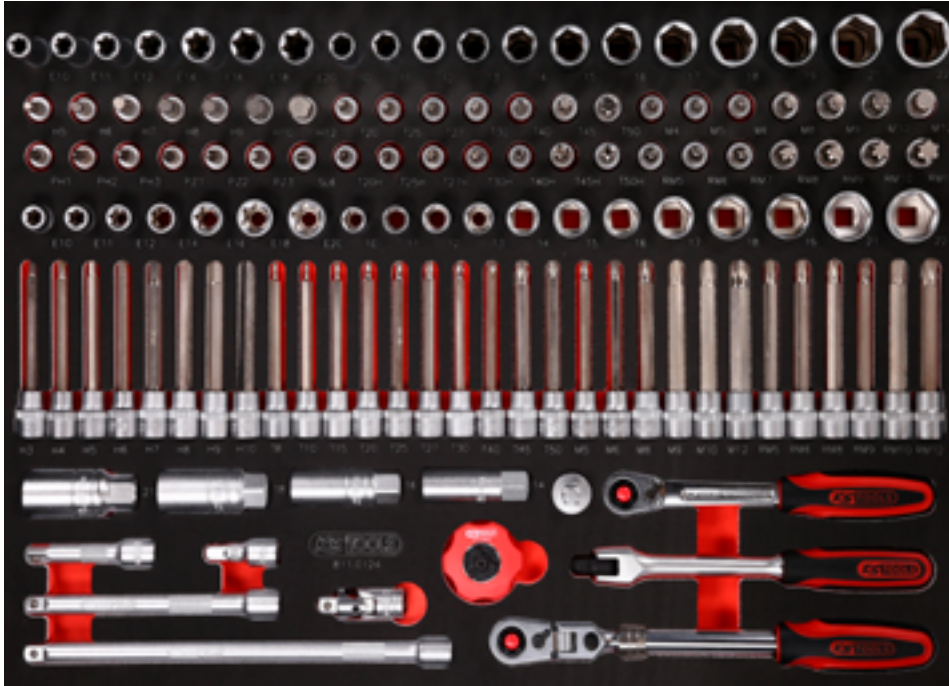

TLG  
124

568 x 398

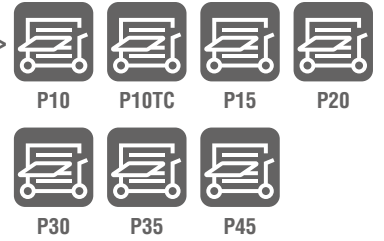

Pos.	Code	Bezeichnung	Teilligkeit
1	914.3820	3/8" SlimPOWER Teleskop-Gelenk-Umschaltknarre, 72 Zahn	1
2	917.3939	3/8" Gelenk-Steckgriff	1
3	920.3890	3/8" SlimPOWER Umschaltknarre, 72 Zahn	1
4	914.3810	3/8" Mini-Hand-Umschaltknarre, 72 Zahn	1
5	911.3826	3/8" Gleitstück/Reduzieradapter, 1/2" F x 3/8" M	1
6	911.3990	3/8" Spezial-Zündkerzen-Stecknuss, dünnwandig, 14 mm	1
7	911.3804	3/8" Zündkerzen-Stecknuss, 16 mm	1
8	911.3823	3/8" Zündkerzen-Stecknuss, 18 mm	1
9	911.3805	3/8" Zündkerzen-Stecknuss, 21 mm	1
10	911.3850	3/8" Kardangelen	1
11	911.3852	3/8" Verlängerung mit Rändelung, 45 mm	1
12	911.3801	3/8" Verlängerung mit Rändelung, 75 mm	1
13	911.3802	3/8" Verlängerung mit Rändelung, 150 mm	1
14	911.3803	3/8" Verlängerung mit Rändelung, 250 mm	1
15	917.1593	3/8" Bit-Stecknuss Innensechskant, lang, 3 mm	1
16	911.1561	3/8" Bit-Stecknuss Innensechskant, lang, 4 mm	1
17	911.1562	3/8" Bit-Stecknuss Innensechskant, lang, 5 mm	1
18	911.1563	3/8" Bit-Stecknuss Innensechskant, lang, 6 mm	1
19	911.1564	3/8" Bit-Stecknuss Innensechskant, lang, 7 mm	1
20	911.1565	3/8" Bit-Stecknuss Innensechskant, lang, 8 mm	1

Pos.	Code	Bezeichnung	Teilligkeit
21	917.1594	3/8" Bit-Stecknuss Innensechskant, lang, 9 mm	1
22	911.1566	3/8" Bit-Stecknuss Innensechskant, lang, 10 mm	1
23	917.1576	3/8" Bit-Stecknuss Torx, lang, T8	1
24	917.1577	3/8" Bit-Stecknuss Torx, lang, T10	1
25	917.1579	3/8" Bit-Stecknuss Torx, lang, T15	1
26	911.1551	3/8" Bit-Stecknuss Torx, lang, T20	1
27	911.1552	3/8" Bit-Stecknuss Torx, lang, T25	1
28	911.1553	3/8" Bit-Stecknuss Torx, lang, T27	1
29	911.1554	3/8" Bit-Stecknuss Torx, lang, T30	1
30	911.1555	3/8" Bit-Stecknuss Torx, lang, T40	1
31	911.1556	3/8" Bit-Stecknuss Torx, lang, T45	1
32	911.1557	3/8" Bit-Stecknuss Torx, lang, T50	1
33	917.3904	3/8" Bit-Stecknuss f. XZN-Schrauben, M5	1
34	917.3905	3/8" Bit-Stecknuss f. XZN-Schrauben, M6	1
35	917.3906	3/8" Bit-Stecknuss f. XZN-Schrauben, M8	1
36	917.3907	3/8" Bit-Stecknuss f. XZN-Schrauben, M9	1
37	917.3908	3/8" Bit-Stecknuss f. XZN-Schrauben, M10	1
38	917.3909	3/8" Bit-Stecknuss f. XZN-Schrauben, M12	1
39	917.3930	3/8" RIBE® Bit-Stecknuss, lang, M5	1
40	917.3931	3/8" RIBE® Bit-Stecknuss, lang, M6	1
41	917.3933	3/8" RIBE® Bit-Stecknuss, lang, M8	1
42	917.3934	3/8" RIBE® Bit-Stecknuss, lang, M9	1

Pos.	Code	Bezeichnung	Teilligkeit
43	917.3935	3/8" RIBE® Bit-Stecknuss, lang, M10	1
44	917.3936	3/8" RIBE® Bit-Stecknuss, lang, M12	1
45	911.4318	3/8" Torx-E-Stecknuss, E10	1
46	911.4319	3/8" Torx-E-Stecknuss, E11	1
47	911.4320	3/8" Torx-E-Stecknuss, E12	1
48	911.4321	3/8" Torx-E-Stecknuss, E14	1
49	911.4343	3/8" Torx-E-Stecknuss, E16	1
50	911.4344	3/8" Torx-E-Stecknuss, E18	1
51	911.4345	3/8" Torx-E-Stecknuss, E20	1
52	917.3810	3/8" Sechskant-Stecknuss, 10 mm	1
53	917.3811	3/8" Sechskant-Stecknuss, 11 mm	1
54	917.3812	3/8" Sechskant-Stecknuss, 12 mm	1
55	917.3813	3/8" Sechskant-Stecknuss, 13 mm	1
56	917.3814	3/8" Sechskant-Stecknuss, 14 mm	1
57	917.3815	3/8" Sechskant-Stecknuss, 15 mm	1
58	917.3816	3/8" Sechskant-Stecknuss, 16 mm	1
59	917.3817	3/8" Sechskant-Stecknuss, 17 mm	1
60	917.3818	3/8" Sechskant-Stecknuss, 18 mm	1
61	917.3819	3/8" Sechskant-Stecknuss, 19 mm	1
62	917.3821	3/8" Sechskant-Stecknuss, 21 mm	1
63	917.3822	3/8" Sechskant-Stecknuss, 22 mm	1
64	911.3875	3/8" Bit-Stecknuss, PH1	1

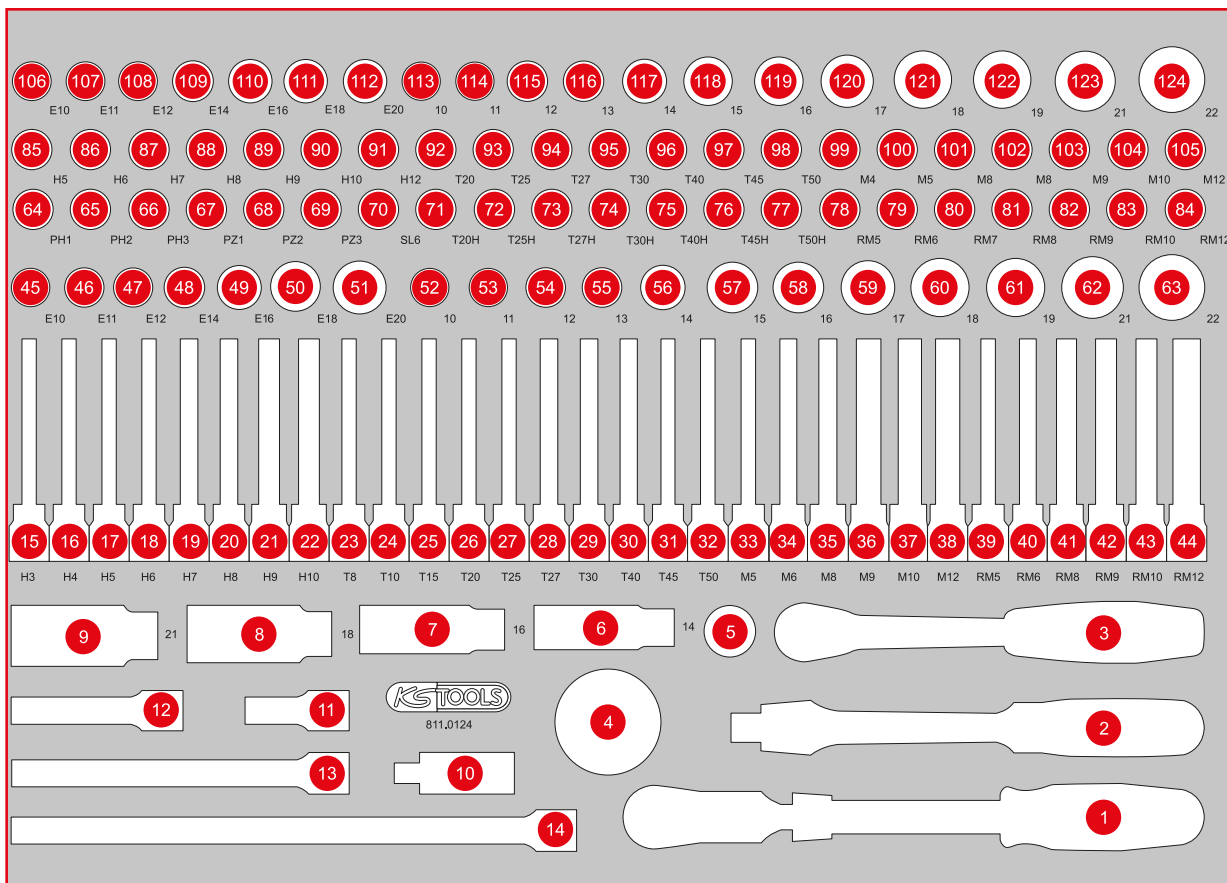

Pos.	Code	Bezeichnung	Teilligkeit	Pos.	Code	Bezeichnung	Teilligkeit	Pos.	Code	Bezeichnung	Teilligkeit
65	911.3876	3/8" Bit-Stecknuss, PH2	1	82	917.3926	3/8" RIBE® Bit-Stecknuss, M9	1	104	911.3920	3/8" Bit-Stecknuss XZN, M10	1
66	911.3877	3/8" Bit-Stecknuss, PH3	1	83	917.3927	3/8" RIBE® Bit-Stecknuss, M10	1	105	917.3903	3/8" Bit-Stecknuss XZN, M12	1
67	911.3881	3/8" Bit-Stecknuss, PZ1	1	84	917.3928	3/8" RIBE® Bit-Stecknuss, M12	1	106	911.4390	3/8" Tx - E-Stecknuss, E10, lang	1
68	911.3882	3/8" Bit-Stecknuss, PZ2	1	85	911.3865	3/8" Bit-Stecknuss Innensechskant, 5 mm	1	107	911.4391	3/8" Tx - E-Stecknuss, E11, lang	1
69	911.3883	3/8" Bit-Stecknuss, PZ3	1	86	911.3866	3/8" Bit-Stecknuss Innensechskant, 6 mm	1	108	911.4392	3/8" Tx - E-Stecknuss, E12, lang	1
70	911.3943	3/8" Bit-Schlitz-Stecknuss 6 mm	1	87	911.3867	3/8" Bit-Stecknuss Innensechskant, 7 mm	1	109	911.4394	3/8" Tx - E-Stecknuss, E14, lang	1
71	911.3962	3/8" Bit-Stecknuss Torx mit Stirnlochbohrung, TB20	1	88	911.3868	3/8" Bit-Stecknuss Innensechskant, 8 mm	1	110	911.4396	3/8" Tx - E-Stecknuss, E16, lang	1
72	911.3963	3/8" Bit-Stecknuss Torx mit Stirnlochbohrung, TB25	1	89	917.3969	3/8" Bit-Stecknuss Innensechskant, 9 mm	1	111	911.4398	3/8" Tx - E-Stecknuss, E18, lang	1
73	911.3964	3/8" Bit-Stecknuss Torx mit Stirnlochbohrung, TB27	1	90	917.3857	3/8" Bit-Stecknuss Innensechskant, 10 mm	1	112	911.4399	3/8" Tx - E-Stecknuss, E20, lang	1
74	911.3965	3/8" Bit-Stecknuss Torx mit Stirnlochbohrung, TB30	1	91	911.3862	3/8" Bit-Stecknuss Innensechskant, 12 mm	1	113	917.3830	3/8" Sechskant-Stecknuss, lang, 10 mm	1
75	911.3966	3/8" Bit-Stecknuss Torx mit Stirnlochbohrung, TB40	1	92	911.3870	3/8" Bit-Stecknuss Torx, T20	1	114	917.3831	3/8" Sechskant-Stecknuss, lang, 11 mm	1
76	911.3967	3/8" Bit-Stecknuss Torx mit Stirnlochbohrung, TB45	1	93	911.3871	3/8" Bit-Stecknuss Torx, T25	1	115	917.3832	3/8" Sechskant-Stecknuss, lang, 12 mm	1
77	911.3968	3/8" Bit-Stecknuss Torx mit Stirnlochbohrung, TB50	1	94	911.3872	3/8" Bit-Stecknuss Torx, T27	1	116	917.3833	3/8" Sechskant-Stecknuss, lang, 13 mm	1
78	917.3922	3/8" RIBE® Bit-Stecknuss, M5	1	95	911.3873	3/8" Bit-Stecknuss Torx, T30	1	117	917.3834	3/8" Sechskant-Stecknuss, lang, 14 mm	1
79	917.3923	3/8" RIBE® Bit-Stecknuss, M6	1	96	911.3874	3/8" Bit-Stecknuss Torx, T40	1	118	917.3835	3/8" Sechskant-Stecknuss, lang, 15 mm	1
80	917.3924	3/8" RIBE® Bit-Stecknuss, M7	1	97	911.3885	3/8" Bit-Stecknuss Torx, T45	1	119	917.3836	3/8" Sechskant-Stecknuss, lang, 16 mm	1
81	917.3925	3/8" RIBE® Bit-Stecknuss, M8	1	98	911.3884	3/8" Bit-Stecknuss Torx, T50	1	120	917.3837	3/8" Sechskant-Stecknuss, lang, 17 mm	1
				99	911.3918	3/8" Bit-Stecknuss XZN, M4	1	121	917.3838	3/8" Sechskant-Stecknuss, lang, 18 mm	1
				100	911.3915	3/8" Bit-Stecknuss XZN, M5	1	122	917.3839	3/8" Sechskant-Stecknuss, lang, 19 mm	1
				101	911.3916	3/8" Bit-Stecknuss XZN, M6	1	123	917.3841	3/8" Sechskant-Stecknuss, lang, 21 mm	1
				102	911.3917	3/8" Bit-Stecknuss XZN, M8	1	124	917.3842	3/8" Sechskant-Stecknuss, lang, 22 mm	1
				103	917.3901	3/8" Bit-Stecknuss XZN, M9	1				

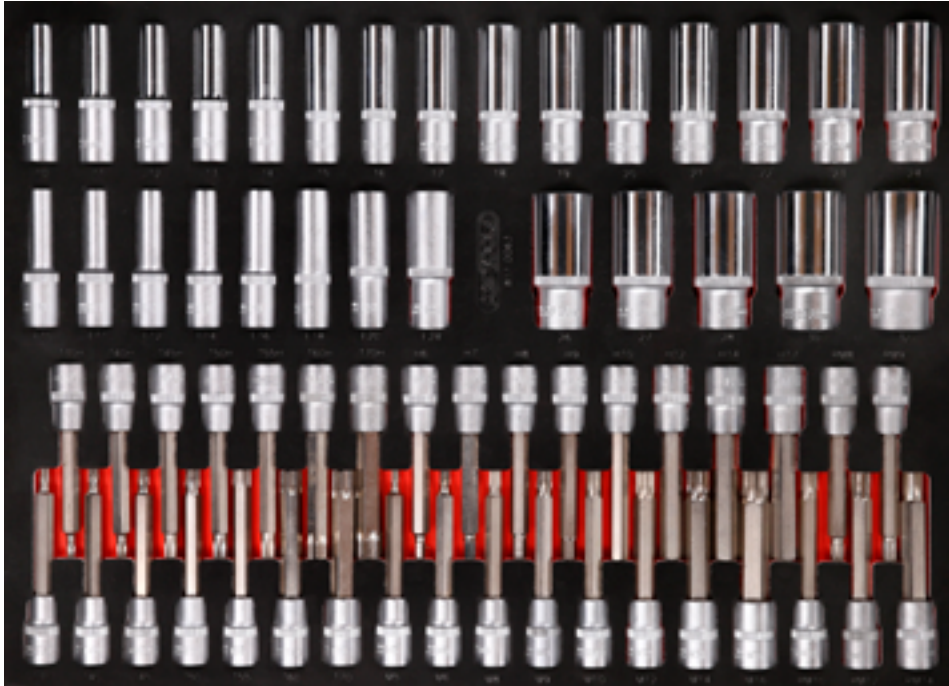
**M** 1/2" Steckschlüssel- / und Bit-Stecknuss-Satz

63



568 x 398



P10



P10TC



P15



P20



P30



P35



P45

Pos.	Code	Bezeichnung	Teilligkeit	Pos.	Code	Bezeichnung	Teilligkeit	Pos.	Code	Bezeichnung	Teilligkeit
1	917.1240	1/2" Sechskant-Stecknuss, lang, 10 mm	1	13	917.1252	1/2" Sechskant-Stecknuss, lang, 22 mm	1	25	917.1254	1/2" Sechskant-Stecknuss, lang, 27 mm	1
2	917.1241	1/2" Sechskant-Stecknuss, lang, 11 mm	1	14	917.1315	1/2" Sechskant-Stecknuss, lang, 23 mm	1	26	917.1338	1/2" Sechskant-Stecknuss, lang, 28 mm	1
3	917.1242	1/2" Sechskant-Stecknuss, lang, 12 mm	1	15	917.1257	1/2" Sechskant-Stecknuss, lang, 24 mm	1	27	917.1255	1/2" Sechskant-Stecknuss, lang, 30 mm	1
4	917.1243	1/2" Sechskant-Stecknuss, lang, 13 mm	1	16	911.4423	1/2" Torx-E-Stecknuss, 78 mm lang, E10	1	28	917.1256	1/2" Sechskant-Stecknuss, lang, 32 mm	1
5	917.1244	1/2" Sechskant-Stecknuss, lang, 14 mm	1	17	911.4424	1/2" Torx-E-Stecknuss, lang, E11	1	29	917.1296	1/2" Bit-Stecknuss Torx mit Stirnlochbohrung, lang, TB30	1
6	917.1245	1/2" Sechskant-Stecknuss, lang, 15 mm	1	18	911.4425	1/2" Torx-E-Stecknuss, 78 mm, E12	1	30	917.1297	1/2" Bit-Stecknuss Torx mit Stirnlochbohrung, lang, TB40	1
7	917.1246	1/2" Sechskant-Stecknuss, lang, 16 mm	1	19	911.4426	1/2" Torx-E-Stecknuss, 78 mm, E14	1	31	917.1298	1/2" Bit-Stecknuss Torx mit Stirnlochbohrung, lang, TB45	1
8	917.1247	1/2" Sechskant-Stecknuss, lang, 17 mm	1	20	911.4427	1/2" Torx-E-Stecknuss, 78 mm, E16	1	32	917.1299	1/2" Bit-Stecknuss Torx mit Stirnlochbohrung, lang, TB50	1
9	917.1248	1/2" Sechskant-Stecknuss, lang, 18 mm	1	21	911.4428	1/2" Torx-E-Stecknuss, 78 mm, E18	1	33	917.1251	1/2" Bit-Stecknuss Torx mit Stirnlochbohrung, lang, TB55	1
10	917.1249	1/2" Sechskant-Stecknuss, lang, 19 mm	1	22	911.4429	1/2" Torx-E-Stecknuss, 78 mm, E20	1				
11	917.1258	1/2" Sechskant-Stecknuss, lang, 20 mm	1	23	911.4431	1/2" Torx-E-Stecknuss, lang, E24	1				
12	917.1259	1/2" Sechskant-Stecknuss, lang, 21 mm	1	24	917.1337	1/2" Sechskant-Stecknuss, lang, 26 mm	1				

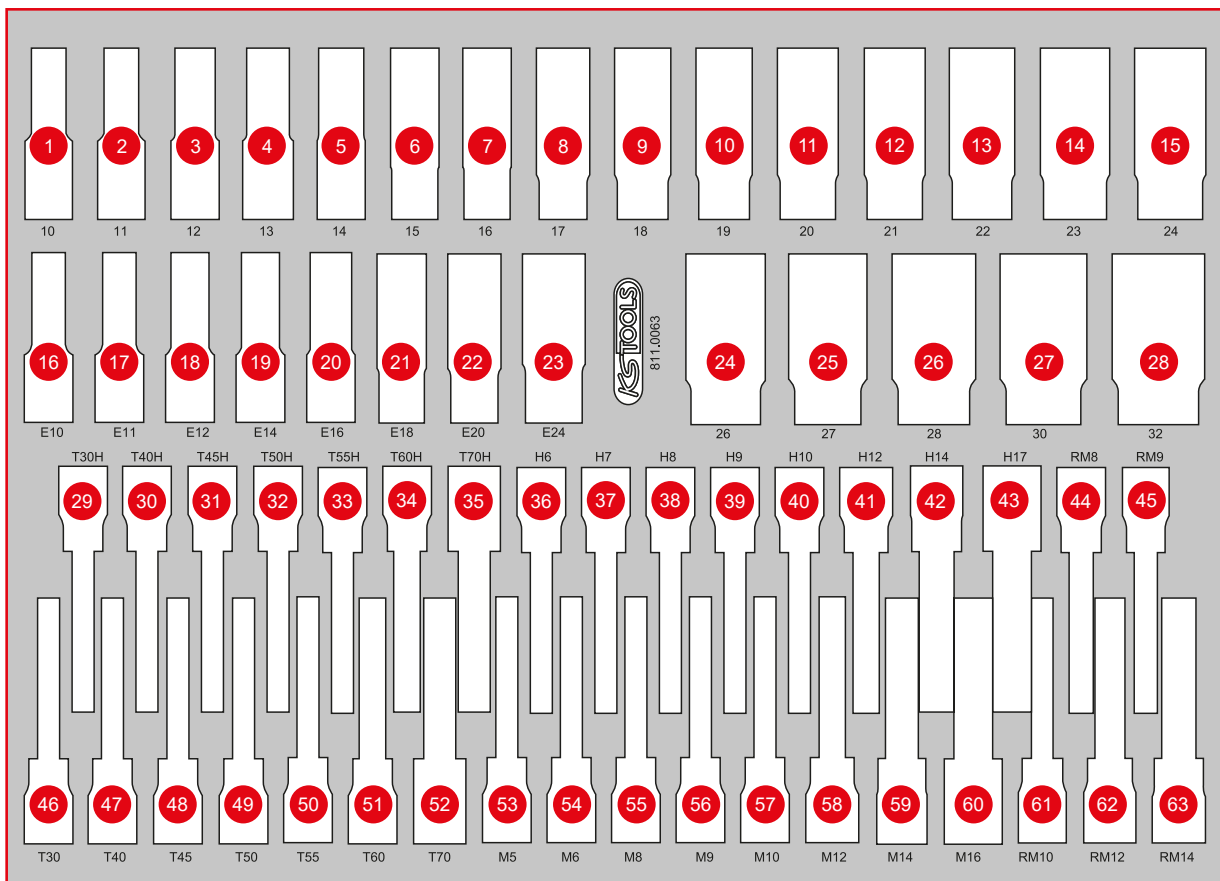

Pos.	Code	Bezeichnung	Teilligkeit	Pos.	Code	Bezeichnung	Teilligkeit	Pos.	Code	Bezeichnung	Teilligkeit
34	917.1253	1/2" Bit-Stecknuss Torx mit Stirnlochbohrung, lang, TB60	1	45	911.1925	1/2" Bit-Stecknuss für RIBE-Schrauben, M9, 110 mm	1	57	911.1353	1/2" Bit-Stecknuss XZN, M10, 110 mm	1
35	917.1304	1/2" Bit-Stecknuss Torx mit Stirnlochbohrung, lang, TB70	1	46	911.1524	1/2" Bit-Stecknuss Torx, lang, T30	1	58	911.1354	1/2" Bit-Stecknuss XZN, M12, 110 mm	1
36	911.1326	1/2" Bit-Stecknuss Innensechskant, lang, 6 mm	1	47	911.1525	1/2" Bit-Stecknuss Torx, lang, T40	1	59	911.1355	1/2" Bit-Stecknuss XZN, M14, 110 mm	1
37	911.1327	1/2" Bit-Stecknuss Innensechskant, lang, 7 mm	1	48	911.1526	1/2" Bit-Stecknuss Torx, lang, T45	1	60	911.1356	1/2" Bit-Stecknuss XZN, M16, 110 mm	1
38	911.1328	1/2" Bit-Stecknuss Innensechskant, lang, 8 mm	1	49	911.1527	1/2" Bit-Stecknuss Torx, lang, T50	1	61	911.1926	1/2" Bit-Stecknuss für RIBE-Schrauben, M10, 110 mm	1
39	911.1329	1/2" Bit-Stecknuss Innensechskant, lang, 9 mm	1	50	911.1528	1/2" Bit-Stecknuss Torx, lang, T55	1	62	911.1995	1/2" Bit-Stecknuss für RIBE-Schrauben, M12, 110 mm	1
40	911.1330	1/2" Bit-Stecknuss Innensechskant, lang, 10 mm	1	51	911.1529	1/2" Bit-Stecknuss Torx, lang, T60	1	63	911.1997	1/2" Bit-Stecknuss für RIBE-Schrauben, M14, 110 mm	1
41	911.1332	1/2" Bit-Stecknuss Innensechskant, lang, 12 mm	1	52	911.1517	1/2" Bit-Stecknuss Torx, lang, T70	1				
42	917.1332	1/2" Bit-Stecknuss Innensechskant, lang, 14 mm	1	53	911.1350	1/2" Bit-Stecknuss XZN, M5, 110 mm	1				
43	911.1337	1/2" Bit-Stecknuss Innensechskant, lang, 17 mm	1	54	911.1351	1/2" Bit-Stecknuss XZN, M6, 110 mm	1				
44	911.1924	1/2" Bit-Stecknuss für RIBE-Schrauben, M8, 110 mm	1	55	911.1352	1/2" Bit-Stecknuss XZN, M8, 110 mm	1				
				56	911.1359	1/2" Bit-Stecknuss XZN, M9, 110 mm	1				

**M** Schraubenschlüssel-Satz

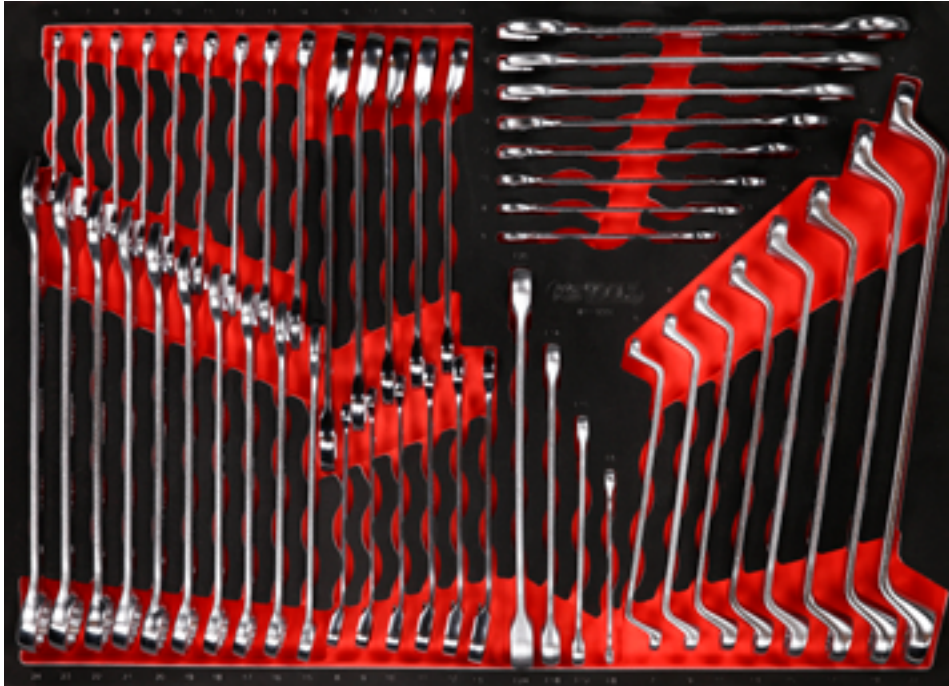

TLG  
50

568 x 398

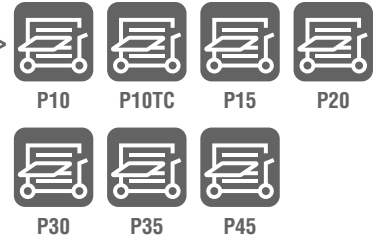

Pos.	Code	Bezeichnung	Teilligkeit
1	517.0606	Ringmaulschlüssel, abgewinkelt, 6 mm	1
2	517.0607	Ringmaulschlüssel, abgewinkelt, 7 mm	1
3	517.0608	Ringmaulschlüssel, abgewinkelt, 8 mm	1
4	517.0609	Ringmaulschlüssel, abgewinkelt, 9 mm	1
5	517.0610	Ringmaulschlüssel, abgewinkelt, 10 mm	1
6	517.0611	Ringmaulschlüssel, abgewinkelt, 11 mm	1
7	517.0612	Ringmaulschlüssel, abgewinkelt, 12 mm	1
8	517.0613	Ringmaulschlüssel, abgewinkelt, 13 mm	1
9	517.0614	Ringmaulschlüssel, abgewinkelt, 14 mm	1
10	517.0624	Ringmaulschlüssel, abgewinkelt, 24 mm	1

Pos.	Code	Bezeichnung	Teilligkeit
11	517.0623	Ringmaulschlüssel, abgewinkelt, 23 mm	1
12	517.0622	Ringmaulschlüssel, abgewinkelt, 22 mm	1
13	517.0621	Ringmaulschlüssel, abgewinkelt, 21 mm	1
14	517.0620	Ringmaulschlüssel, abgewinkelt, 20 mm	1
15	517.0619	Ringmaulschlüssel, abgewinkelt, 19 mm	1
16	517.0618	Ringmaulschlüssel, abgewinkelt, 18 mm	1
17	517.0617	Ringmaulschlüssel, abgewinkelt, 17 mm	1
18	517.0616	Ringmaulschlüssel, abgewinkelt, 16 mm	1
19	517.0615	Ringmaulschlüssel, abgewinkelt, 15 mm	1
20	503.4619	GEARplus Ratschenringmaulschlüssel, umschaltbar, 19 mm	1

Pos.	Code	Bezeichnung	Teilligkeit
21	503.4617	GEARplus Ratschenringmaulschlüssel, umschaltbar, 17 mm	1
22	503.4616	GEARplus Ratschenringmaulschlüssel, umschaltbar, 16 mm	1
23	503.4615	GEARplus Ratschenringmaulschlüssel, umschaltbar, 15 mm	1
24	503.4614	GEARplus Ratschenringmaulschlüssel, umschaltbar, 14 mm	1
25	503.4608	GEARplus Ratschenringmaulschlüssel, umschaltbar, 8 mm	1
26	503.4609	GEARplus Ratschenringmaulschlüssel, umschaltbar, 9 mm	1

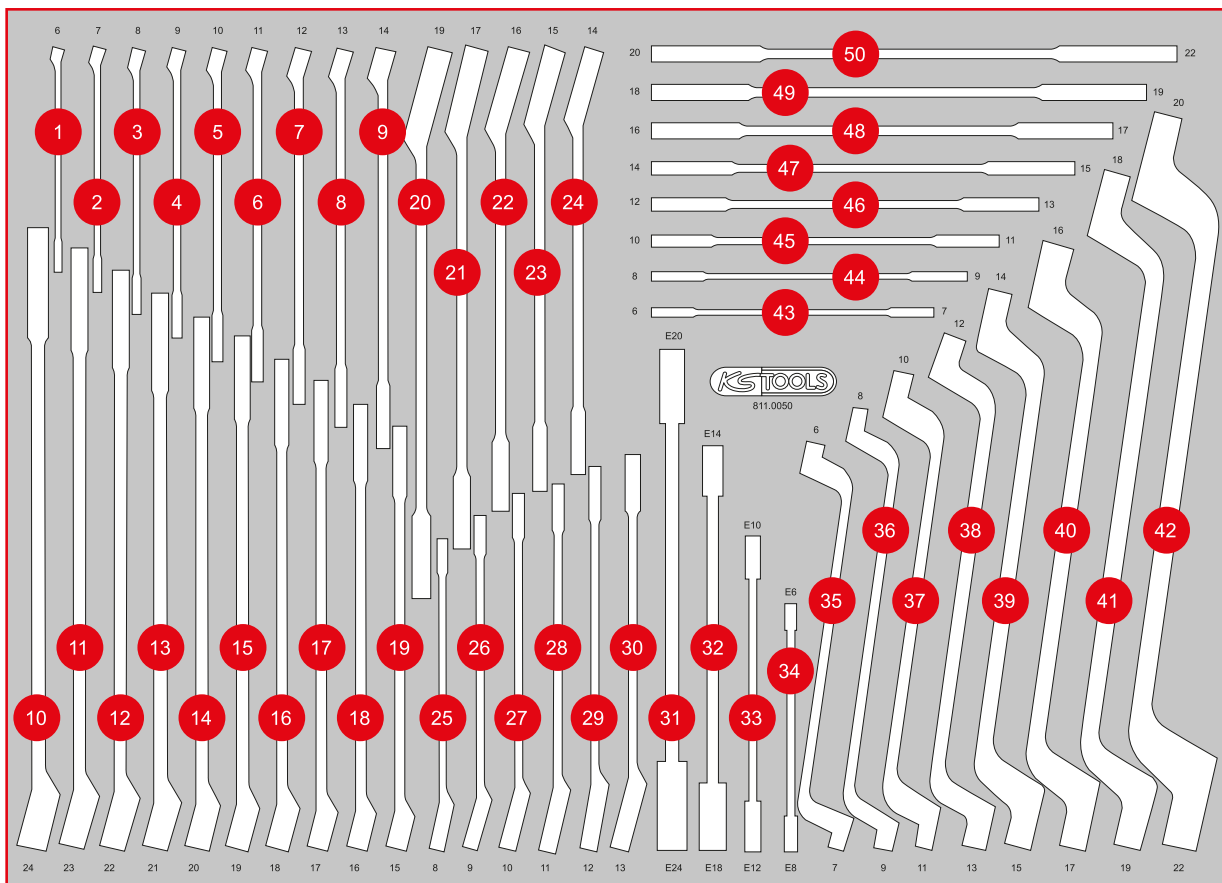

Pos.	Code	Bezeichnung	Teilligkeit	Pos.	Code	Bezeichnung	Teilligkeit	Pos.	Code	Bezeichnung	Teilligkeit
27	503.4610	GEARplus Ratschenringmaulschlüssel, umschaltbar, 10 mm	1	34	911.0371	Torx-E-Doppel-Ringschlüssel, E6 x E8	1	44	517.0702	Doppel-Maulschlüssel, 8 x 9 mm	1
28	503.4611	GEARplus Ratschenringmaulschlüssel, umschaltbar, 11 mm	1	35	517.0801	Doppel-Ringschlüssel, gekröpft, 6 x 7 mm	1	45	517.0704	Doppel-Maulschlüssel, 10 x 11 mm	1
29	503.4612	GEARplus Ratschenringmaulschlüssel, umschaltbar, 12 mm	1	36	517.0802	Doppel-Ringschlüssel, gekröpft, 8 x 9 mm	1	46	517.0707	Doppel-Maulschlüssel, 12 x 13 mm	1
30	503.4613	GEARplus Ratschenringmaulschlüssel, umschaltbar, 13 mm	1	37	517.0804	Doppel-Ringschlüssel, gekröpft, 10 x 11 mm	1	47	517.0709	Doppel-Maulschlüssel, 14 x 15 mm	1
31	911.0376	Torx-E-Doppel-Ringschlüssel, E20 x E24	1	38	517.0807	Doppel-Ringschlüssel, gekröpft, 12 x 13 mm	1	48	517.0710	Doppel-Maulschlüssel, 16 x 17 mm	1
32	911.0374	Torx-E-Doppel-Ringschlüssel, E14 x E18	1	39	517.0809	Doppel-Ringschlüssel, gekröpft, 14 x 15 mm	1	49	517.0712	Doppel-Maulschlüssel, 18 x 19 mm	1
33	911.0373	Torx-E-Doppel-Ringschlüssel, E10 x E12	1	40	517.0810	Doppel-Ringschlüssel, gekröpft, 16 x 17 mm	1	50	517.0714	Doppel-Maulschlüssel, 20 x 22 mm	1
				41	517.0812	Doppel-Ringschlüssel, gekröpft, 18 x 19 mm	1				
				42	517.0813	Doppel-Ringschlüssel, gekröpft, 20 x 22 mm	1				
				43	517.0701	Doppel-Maulschlüssel, 6 x 7 mm	1				

**M** Schraubenschlüssel- / und Kraft-Stecknuss-Satz



TLG  
55

568 x 398



Pos.	Code	Bezeichnung	Teiligkeit
1	515.1113	1/2" Sechskant-Kraft-Stecknuss, lang, 13 mm	1
2	515.1114	1/2" Sechskant-Kraft-Stecknuss, lang, 14 mm	1
3	515.1115	1/2" Sechskant-Kraft-Stecknuss, lang, 15 mm	1
4	515.1116	1/2" Sechskant-Kraft-Stecknuss, lang, 16 mm	1
5	515.1117	1/2" Sechskant-Kraft-Stecknuss, lang, 17 mm	1
6	515.1118	1/2" Sechskant-Kraft-Stecknuss, lang, 18 mm	1
7	515.1119	1/2" Sechskant-Kraft-Stecknuss, lang, 19 mm	1
8	515.1121	1/2" Sechskant-Kraft-Stecknuss, lang, 21 mm	1

Pos.	Code	Bezeichnung	Teiligkeit
9	515.1122	1/2" Sechskant-Kraft-Stecknuss, lang, 22 mm	1
10	515.1124	1/2" Sechskant-Kraft-Stecknuss, lang, 24 mm	1
11	515.1127	1/2" Sechskant-Kraft-Stecknuss, lang, 27 mm	1
12	515.1130	1/2" Sechskant-Kraft-Stecknuss, lang, 30 mm	1
13	515.1132	1/2" Sechskant-Kraft-Stecknuss, lang, 32 mm	1
14	518.0529	Offener Doppel-Ringschlüssel 12 x 13	1
15	518.0528	Offener Doppel-Ringschlüssel 10 x 11	1
16	518.0527	Offener Doppel-Ringschlüssel 8 x 9	1

Pos.	Code	Bezeichnung	Teiligkeit
17	518.0012	CHROMEplus Ringmaulschlüssel, kurz, 12 mm	1
18	518.0011	CHROMEplus Ringmaulschlüssel, kurz, 11 mm	1
19	518.0010	CHROMEplus Ringmaulschlüssel, kurz, 10 mm	1
20	518.0008	CHROMEplus Ringmaulschlüssel, kurz, 9 mm	1
21	518.0007	CHROMEplus Ringmaulschlüssel, kurz, 8 mm	1
22	518.0013	CHROMEplus Ringmaulschlüssel, kurz, 13 mm	1
23	518.0014	CHROMEplus Ringmaulschlüssel, kurz, 14 mm	1
24	518.0015	CHROMEplus Ringmaulschlüssel, kurz, 15 mm	1

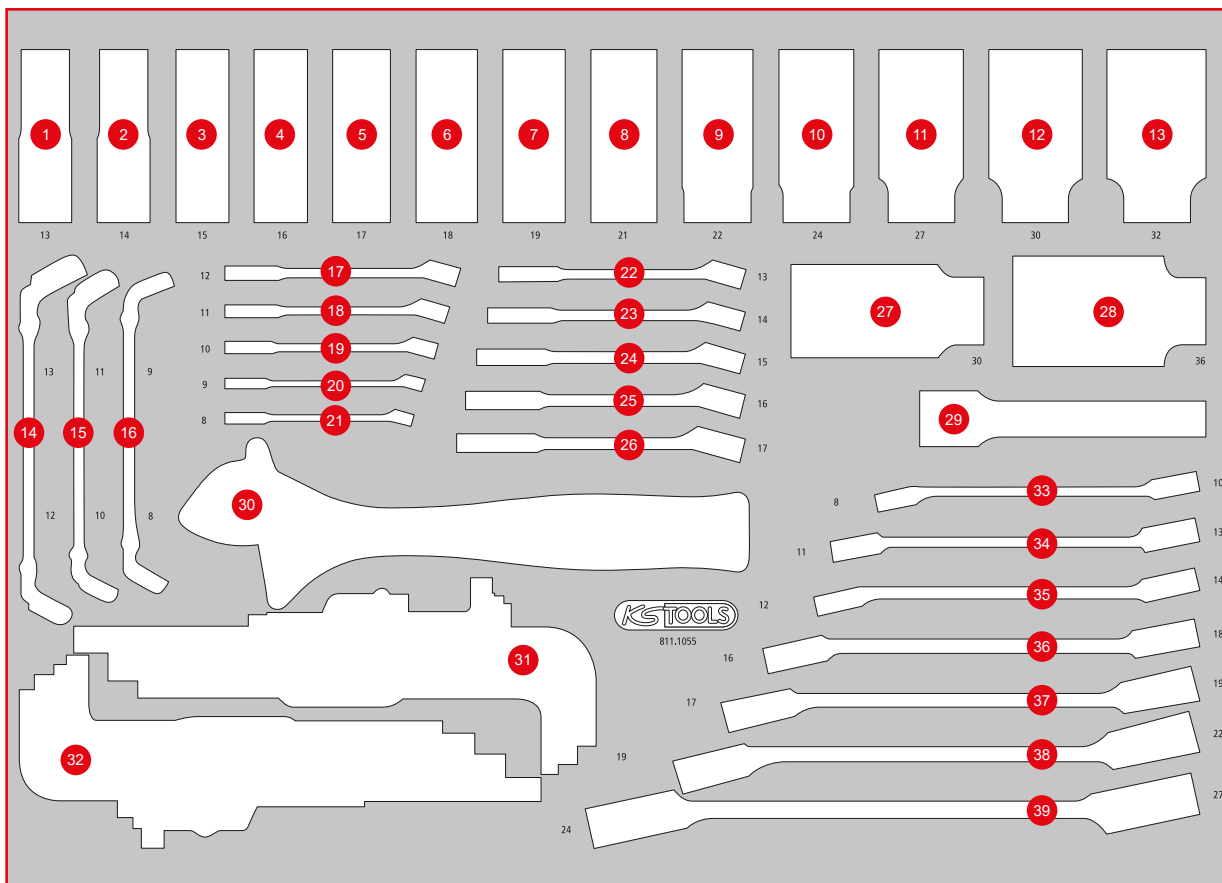

Pos.	Code	Bezeichnung	Teilligkeit	Pos.	Code	Bezeichnung	Teilligkeit	Pos.	Code	Bezeichnung	Teilligkeit
25	518.0016	CHROMEplus Ringmaulschlüssel, kurz, 16 mm	1	31	151.4420	Kugelpf-Innensechskant-Winkelstiftschlüssel-Satz, extra lang, 9-tlg	9	36	517.0263	Offener Doppel-Ringschlüssel, abgewinkelt, 16 x 18 mm	1
26	518.0017	CHROMEplus Ringmaulschlüssel, kurz, 17 mm	1	32	151.5210	Kugelpf-Torx-Winkelstiftschlüssel-Satz, extra lang, 9-tlg	9	37	517.0264	Offener Doppel-Ringschlüssel, abgewinkelt, 17 x 19 mm	1
27	150.1705	1/2" Spezial-Gelenkwellen-Kraft-Stecknuss, 30 mm	1	33	517.0252	Offener Doppel-Ringschlüssel, abgewinkelt, 8 x 10 mm	1	38	517.0266	Offener Doppel-Ringschlüssel, abgewinkelt, 19 x 22 mm	1
28	150.1707	1/2" Spezial-Gelenkwellen-Kraft-Stecknuss, 36 mm	1	34	517.9244	Offener Doppel-Ringschlüssel, abgewinkelt, 11 x 13 mm	1	39	517.0268	Offener Doppel-Ringschlüssel, abgewinkelt, 24 x 27 mm	1
29	515.1135	1/2" Kraft-Verlängerung, 125 mm	1	35	517.0258	Offener Doppel-Ringschlüssel, abgewinkelt, 12 x 14 mm	1				
30	577.0251	Rollgabelschlüssel mit 2-Komponentengriff, 28 mm	1								



# M Schraubendreher- / und Zangen-Satz

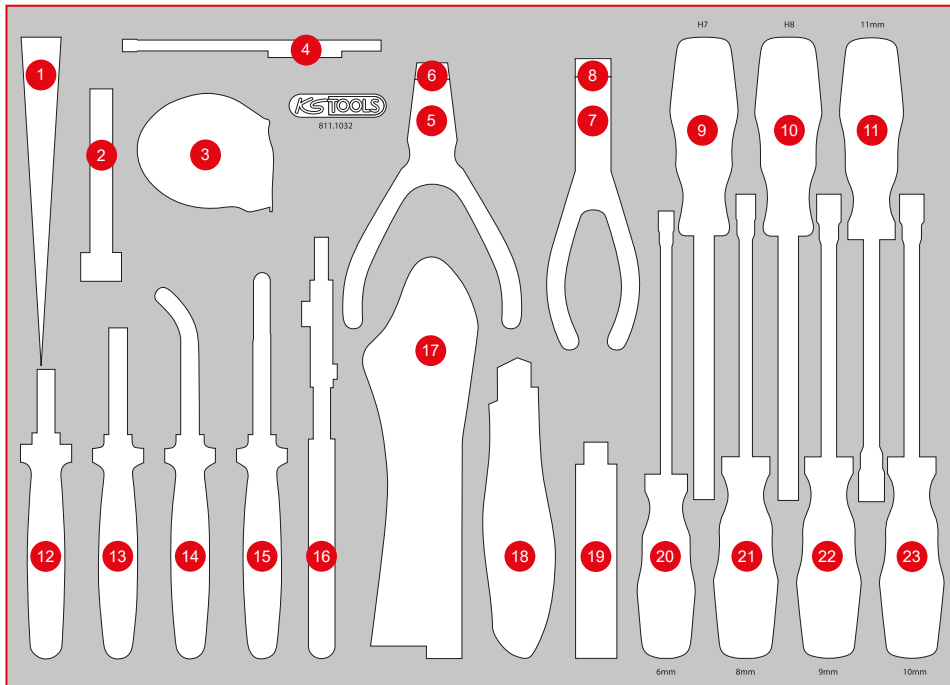

Pos.	Code	Bezeichnung	Teiligkeit
1	911.8138	Zierleisten-Kunststoffkeil, 195 mm x B = 30 mm	1
2	300.0600	Fühlerlehre, 20 Blatt, 0,05 - 1 mm	1
3	300.0114	Bandmaß mit Feststeller, schwarz-rot, 5 m, 19 mm	1
4	550.1001	2 in 1 Teleskop-Magnethalter mit Waschdüsen-Reinigungs- und Einstellwerkzeug, 150 - 675 mm	1
5	500.1029	Sicherungszange für Außensicherungsringe, 160 mm	1
6	500.1026	Außen-Sicherungszange, abgewinkelt, 160 mm	1
7	500.1035	Sicherungszange für Innensicherungsringe, 160 mm	1
8	500.1032	Innen-Sicherungszange, abgewinkelt, 160 mm	1
9	159.1127	ERGOTORQUEplus Stecknuss-Schraubendreher, 7 mm	1
10	911.1128	ERGOTORQUE Stecknuss-Schraubendreher, 8 mm	1
11	159.1209	ERGOTORQUEplus Stecknuss-Schraubendreher, 11 mm	1
12	115.1012	ERGOTORQUE Diagonal-Seitenschneider, 160 mm	1
13	115.1021	ERGOTORQUE Kombinationszange, 180 mm	1
14	115.1019	ERGOTORQUE Flachrundzange, gebogen, 210 mm	1
15	115.1024	ERGOTORQUE Telefonzange, 200 mm	1
16	115.2010	Wasserpumpenzange mit Druckknopfverstellung, 240 mm	1
17	115.1033	Gripzange, 60 mm, 220 mm	1
18	907.2135	Universal-Abbrechklingen-Messer 18 mm	1
19	907.2166	Abbrechklingen 0,5 x 18 x 100 mm, Spender à 10 Stück	10
20	159.1204	ERGOTORQUEplus Stecknuss-Schraubendreher, 6 mm	1
21	159.1206	ERGOTORQUEplus Stecknuss-Schraubendreher, 8 mm	1
22	159.1207	ERGOTORQUEplus Stecknuss-Schraubendreher, 9 mm	1
23	159.1208	ERGOTORQUEplus Stecknuss-Schraubendreher, 10 mm	1

811.0021

**M** Hammer- / Meißel- / und Feilen-Satz



Pos.	Code	Bezeichnung	Teiligkeit
1	140.5252	Rückschlagfreier SchonHammer, 400 g	1
2	142.1402	Schlosser Hammer mit Fiberglasstiel, 400 g	1
3	142.5101	Fäustel mit Fiberglasstiel, 1000 g	1
4	156.0242	Kreuzmeißel, 7 mm, 8-kant	1
5	156.0234	Durchtreiber, Ø 6 mm, zylindrisch	1
6	156.0233	Durchtreiber, Ø 5 mm, zylindrisch	1
7	156.0232	Splintentreiber, Ø 4 mm, zylindrisch	1
8	156.0231	Durchtreiber, Ø 3 mm, zylindrisch	1
9	300.0510	Taschen-Messschieber 0-150 mm, 235 mm	1
10	157.0405	Dreikant-Feile, Form C, 200 mm, Hieb 2	1
11	157.0960	Bremssattel-Feile extra schmal, 270 mm	1
12	157.0205	Rund-Feile, Form F, 200 mm, Hieb 2	1
13	156.0243	Körner, 10 mm, 8-kant	1
14	156.0238	Durchtreiber mit Handschutzgriff, 8-kant, konisch, 4 mm	1
15	156.0237	Durchtreiber mit Handschutzgriff, 8-kant, konisch, 3 mm	1
16	156.0252	Flachmeißel mit Handschutzgriff, 8-kant, 12 mm	1
17	156.0253	Flachmeißel mit Handschutzgriff, 8-kant, 16 mm	1
18	156.0254	Flachmeißel mit Handschutzgriff, 8-kant, 18 mm	1
19	156.0241	Flachmeißel mit Handschutzgriff, 8-kant, 20 mm	1
20	201.2335	Bremssattel-Drahtbürste 2-reihig, gerade, 225 mm	1
21	300.0104	Flexibler Stahlmaßstab, 300 mm	1

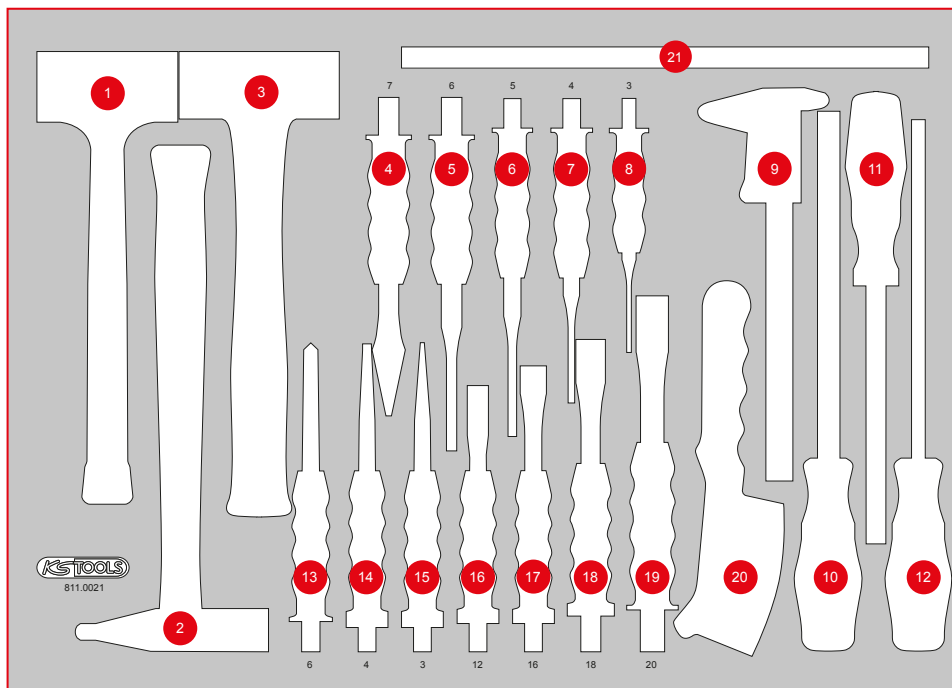

# P15

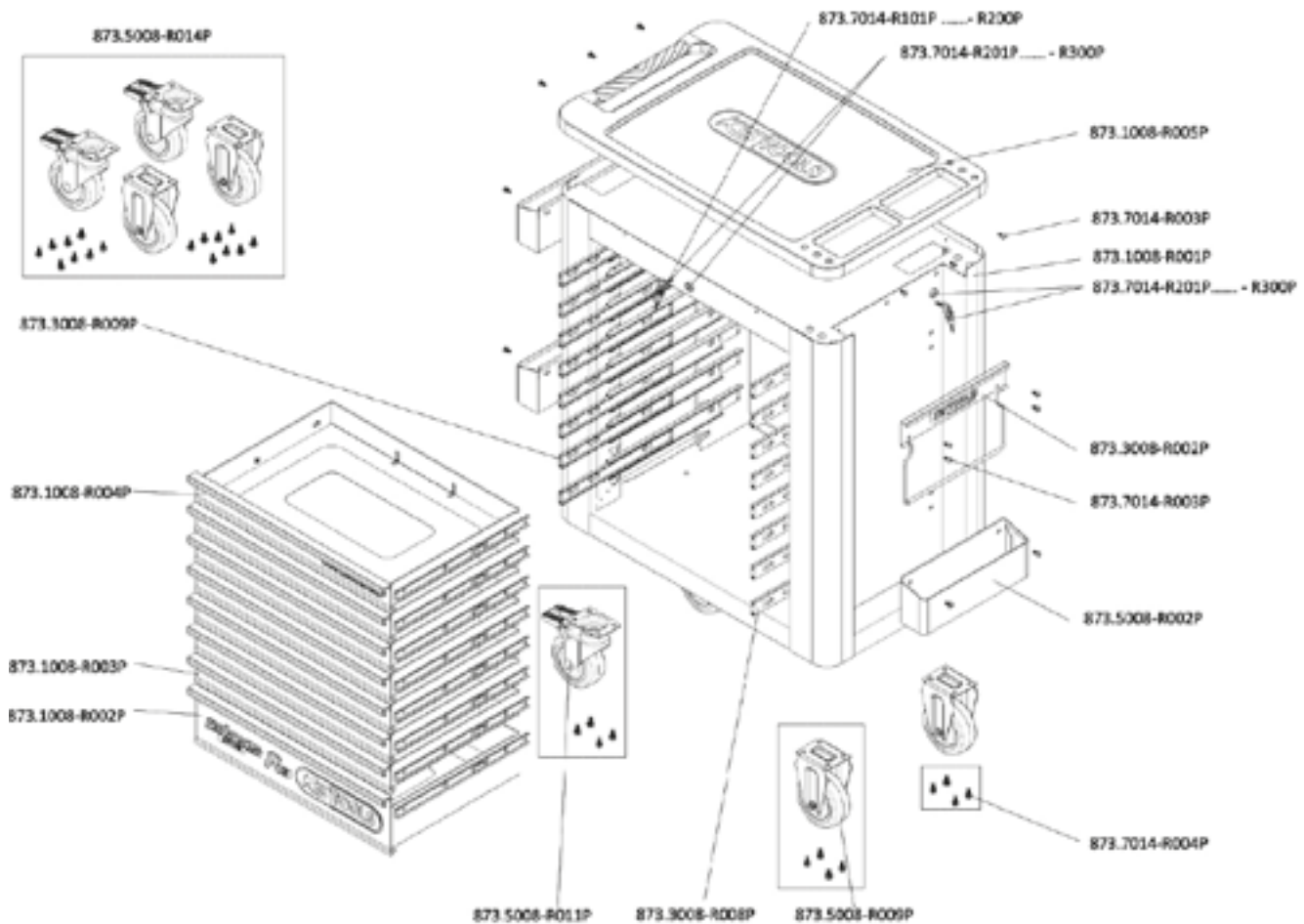

## EINZELTEIL-LISTE

Art.-Nr.	Beschreibung	Menge
873.7014-R101P...	Ersatzschlüssel für Schloß Nummer xyz zu PERFORMANCEplus Werkstattwagen	2
873.7014-R201P...	Schloß mit 2 Schlüsseln zu PERFORMANCEplus Werkstattwagen Schloß-Nr. xyz	2
873.1008-R001P	Korpus zu Werkstattwagen P15	1
873.1008-R002P	Schublade mit Logo und Kugelführung zu Werkstattwagen P15, 568x398x145 mm	1
873.1008-R003P	Schublade mit Kugelführung zu Werkstattwagen P10/P10TC/P15, 568x398x65 mm	6
873.1008-R004P	Schublade mit Website und Kugelführung zu Werkstattwagen P10/P15, 568x398x65 mm	1
873.1008-R005P	Kunststoff Arbeitsplatte mit Handgriff zu Werkstattwagen P15	1
873.3008-R002P	Papierrollen-Halter zu PERFORMANCEplus Werkstattwagen P10/P15/P25	1
873.3008-R008P	Vollauszug Kugelführung mit autom. Rückzug	8
873.3008-R009P	Vollauszug Kugelführung mit autom. Rückzug	8
873.5008-R002P	Dosen-Halter zu PERFORMANCEplus Werkstattwagen P10/P15/P25/P35	3
873.5008-R009P	Laufrolle starr für PERFORMANCEplus Werkstattwagen inkl. Schrauben	2
873.5008-R011P	Lenkrolle mit Bremse zu PERFORMANCEplus Werkstattwagen inkl. Schrauben	2
873.5008-R014P	Rollen-Satz zu PERFORMANCEplus Werkstattwagen inkl. Schrauben	1
873.7014-R003P	Schraube M6x12 für PERFORMANCEplus Werkstattwagen-Zubehör	16
873.7014-R004P	Schraube M8 für Rollen zu PERFORMANCEplus Werkstattwagen (16 Stück)	1



**873.7014-R101P...R200P**  
Ersatzschlüssel für Schlossnummer xyz



**873.7014-R201P...R300P**  
Schloss inklusive 2 Schlüssel, Schlossnummer xyz



**873.3008-R008P**  
Laufschiene mit Selbsteinzug, für Schublade, rechts



**873.3008-R009P**  
Laufschiene mit Selbsteinzug, für Schublade, links



**873.5008-R009P**  
Laufrolle, starr, inklusive Schrauben



**873.5008-R011P**  
Lenkrolle mit Feststellbremse inklusive Schrauben



**873.5008-R014P**  
Rollensatz, 2 x Lenkrolle + 2 x Laufrolle, inklusive Schrauben



**873.1008-R005P**  
Kunststoff-Arbeitsplatte mit Griff



**873.1008-R004P**  
Schublade mit Website, inklusive Laufschiene, H=65 mm, B=568 mm x T=398 mm



**873.1008-R003P**  
Schublade, inklusive Laufschiene, H=65 mm, B=568 mm x T=398 mm



**873.1008-R002P**  
Schublade mit Logo, inklusive Laufschiene, H=145 mm, B=568 mm x T=398 mm



**873.5008-R002P**  
Dosenhalter inklusive Schrauben, B = 310 mm



**873.3008-R002P**  
Papirollenhalter inklusive Schrauben, B = 320 mm



**873.7014-R004P**  
Schraube, M8, mit Unterlegscheibe, 16 Stück



**873.7014-R003P**  
Schraube, M6 x 12 mm, 1 Stück



**873.1008-R001P**  
Stahlkorpus



Unersetzlich ist nur die Qualität!