

# P15

## Werkstattwagen

mit 403 Werkzeugen für 7 Schubladen

**815.7403**

# DER STARKE KOMPAKTE

P15



**Werkstattwagen P15**  
mit 8 Schubladen  
873.1008

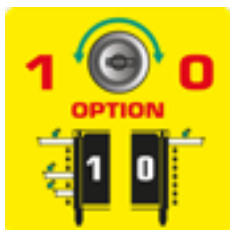

**DUO Lock** geniale Verschlusstechnik



**8 Schubladen** jeweils bis zu 50 kg belastbar



Stabiles **Kugellager**



**Kunststoffoberfläche**



**Schloss** abschließbar

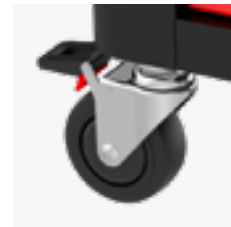

**Antistatische Rollen** mit Bremse



Integrierter **Kantenschutz**



Inklusive **Papierrollenhalter**



Inklusive **Dosenhalter**

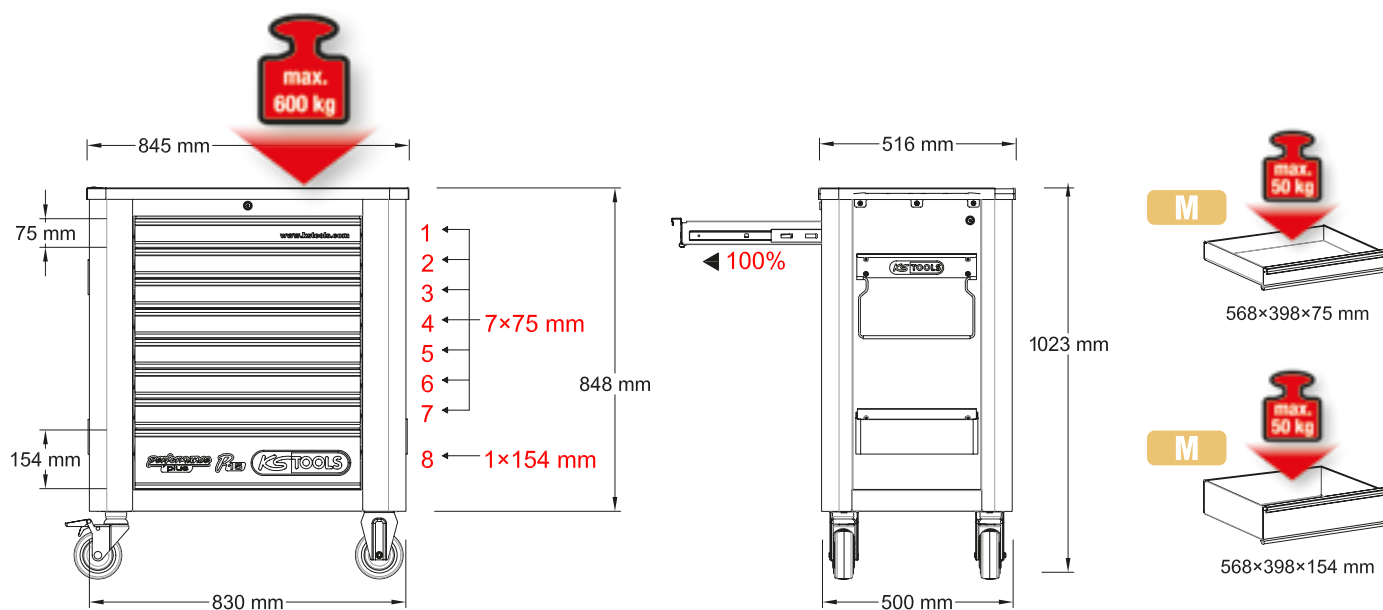

# P15 Werkstattwagen

mit 403 Werkzeugen für 7 Schubladen

815.7403

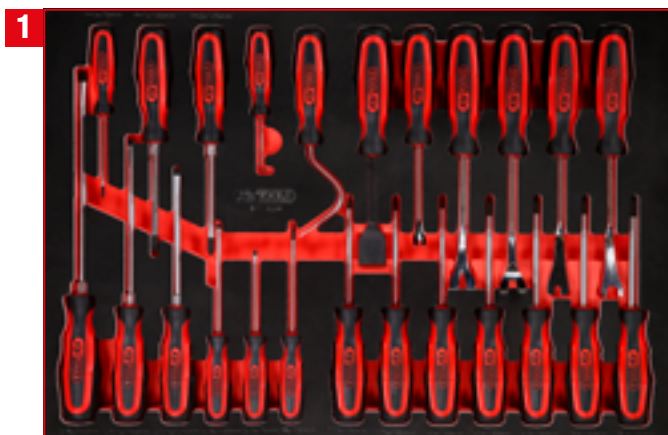

Schraubendreher-Satz

811.3024

Detaillierte Auflistung der Werkzeuge, siehe Seite 192

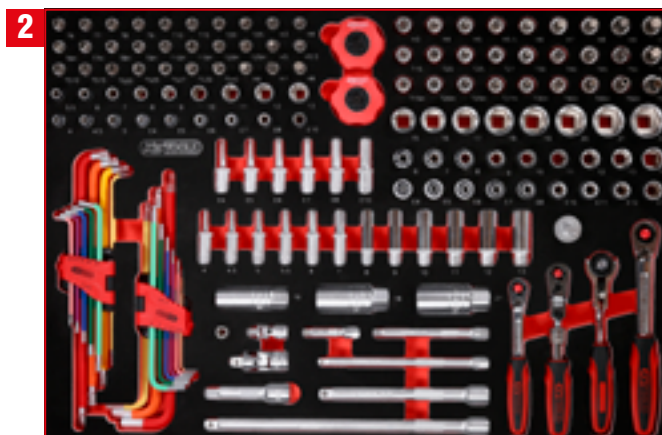

1/4" + 3/8" Steckschlüssel-Satz

811.0156

Detaillierte Auflistung der Werkzeuge, siehe Seite 144





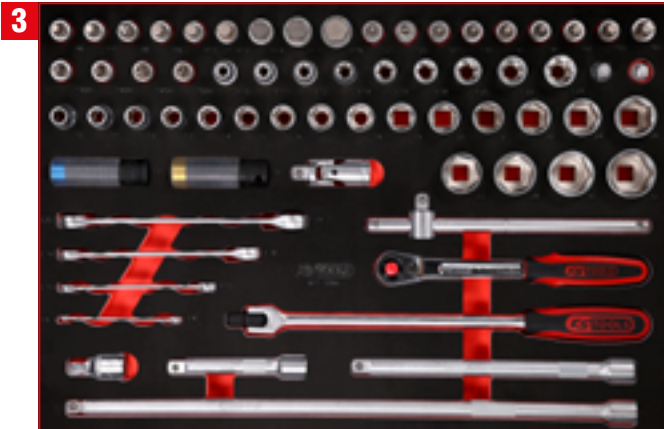

### 1/2" Steckschlüssel-Satz



811.0066

Detaillierte Auflistung der Werkzeuge, siehe Seite 154



### 1/2" Steckschlüssel- / und Bit-Stecknuss-Satz



811.0063

Detaillierte Auflistung der Werkzeuge, siehe Seite 160



### Schraubenschlüssel-Satz



811.2041

Detaillierte Auflistung der Werkzeuge, siehe Seite 205



### Schraubendreher- / und Zangen-Satz



811.1032

Detaillierte Auflistung der Werkzeuge, siehe Seite 227



### Hammer- / Meißel- / und Feilen-Satz



811.0021

Detaillierte Auflistung der Werkzeuge, siehe Seite 222

P 10

P 15

P 20

P 25

P 30

P 35

P 40

P 45

Einzel-Einlagen

Einzelteile

Zubehör

811.3024

# M Schraubendreher-Satz

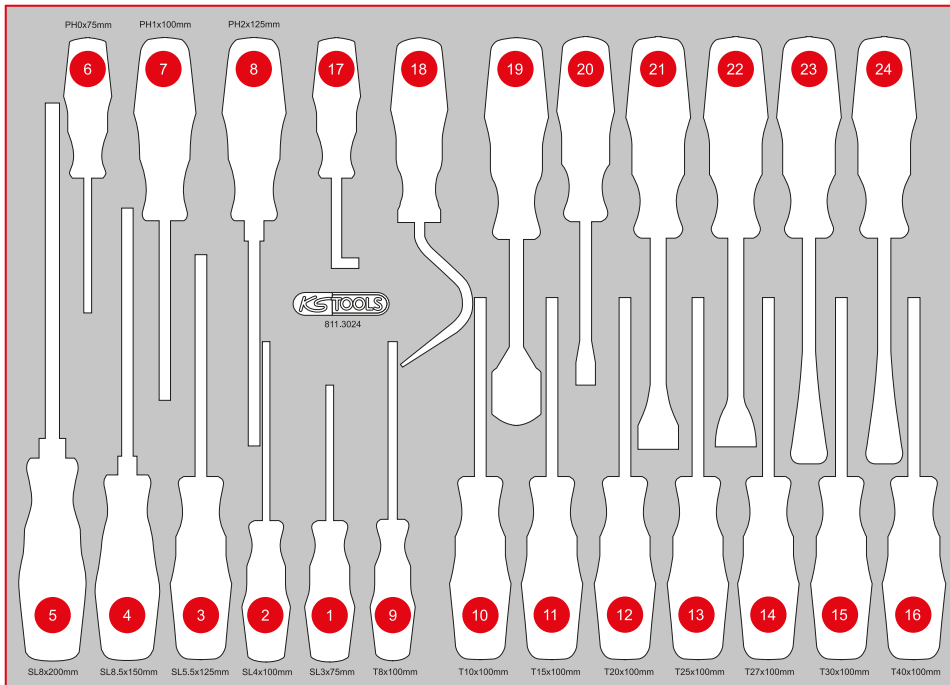
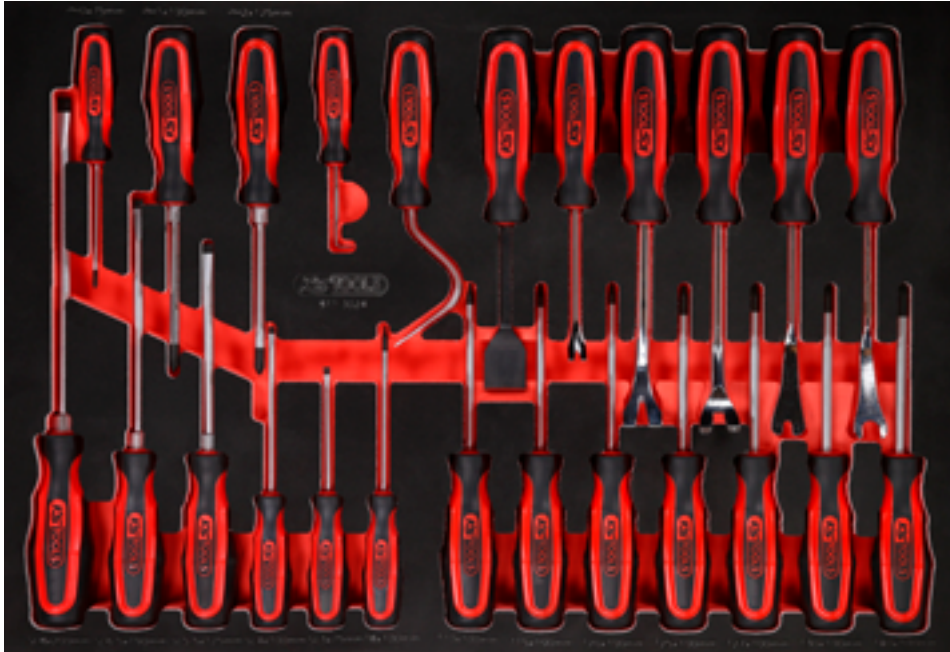

Pos.	Code	Bezeichnung	Teiligkeit
1	159.1002	ERGOTORQUEplus Schlitz-Schraubendreher, 3 mm, 155 mm lang	1
2	159.1004	ERGOTORQUEplus Schlitz-Schraubendreher, 4 mm, 180 mm lang	1
3	159.1006	ERGOTORQUEplus Schlitz-Schraubendreher, 5,5 mm, 230 mm lang	1
4	159.1011	ERGOTORQUEplus Schlitz-Schraubendreher, 8 mm, 315 mm lang	1
5	159.1009	ERGOTORQUEplus Schlitz-Schraubendreher, 6,5 mm, 255 mm lang	1
6	159.1027	ERGOTORQUEplus Schraubendreher, PH0, 155 mm	1
7	159.1029	ERGOTORQUEplus Schraubendreher, PH1, 205 mm	1
8	159.1022	ERGOTORQUEplus Schraubendreher, PH2, 230 mm	1
9	159.1030	ERGOTORQUEplus Schraubendreher, T8	1
10	159.1032	ERGOTORQUEplus Schraubendreher, T10	1
11	159.1033	ERGOTORQUEplus Schraubendreher, T15	1
12	159.1034	ERGOTORQUEplus Schraubendreher, T20	1
13	159.1035	ERGOTORQUEplus Schraubendreher, T25	1
14	159.1036	ERGOTORQUEplus Schraubendreher, T27	1
15	159.1037	ERGOTORQUEplus Schraubendreher, T30	1
16	159.1038	ERGOTORQUEplus Schraubendreher, T40	1
17	550.1048	Hakenwerkzeug, 90° abgeknickt	1
18	550.1073	Hakenwerkzeug groß, Sichelform	1
19	907.2222	Dichtungsschaber, 25 x 200 mm	1
20	140.2371	Clip-Löser kurz, Länge 245 mm, Öffnung 4 mm	1
21	140.2616	Clip-Löser, kurz 7,5 mm	1
22	140.2615	Clip-Löser, kurz 9 mm	1
23	140.2617	Clip-Löser, kurz 5 mm	1
24	140.2373	Clip-Löser kurz, Länge 245 mm, Öffnung 10 mm	1

# M 1/4" + 3/8" Steckschlüssel-Satz

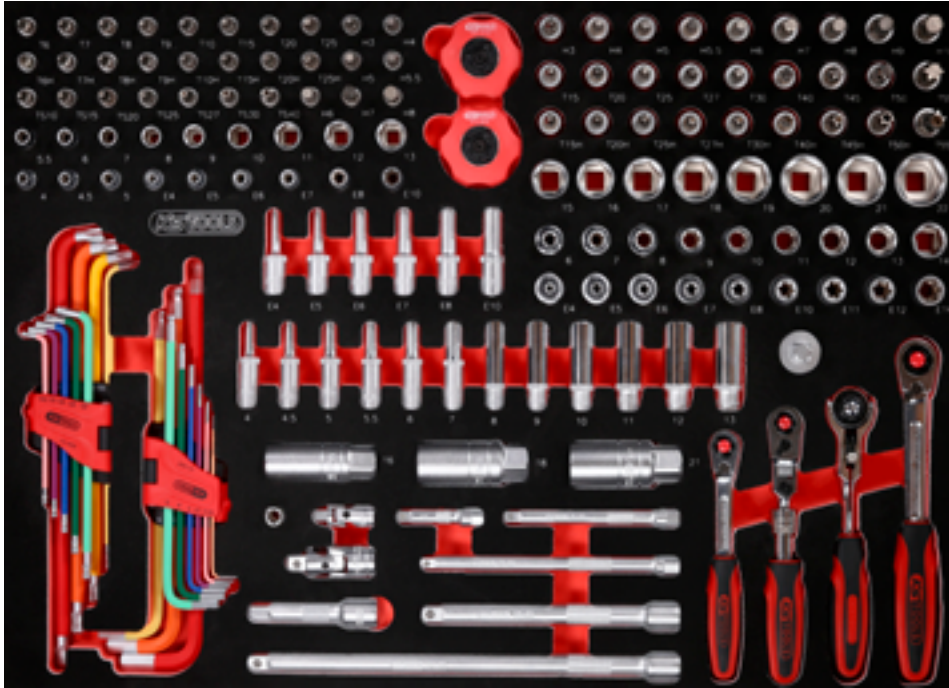

TLG  
156

568 x 398



Pos.	Code	Bezeichnung	Teilligkeit	Pos.	Code	Bezeichnung	Teilligkeit	Pos.	Code	Bezeichnung	Teilligkeit
1	920.3890	3/8" SlimPOWER Umschaltknarre, 72 Zahn	1	23	917.1528	1/4" Sechskant-Stecknuss, lang, 5,5 mm	1	50	911.4313	1/4" Torx-E-Stecknuss, E4	1
2	914.1405	1/4" MODIFI x Mini-T-Griff-Schwenkkopf-Knarre, 72 Zahn	1	24	917.1426	1/4" Sechskant-Stecknuss, lang, 6 mm	1	51	911.4314	1/4" Torx-E-Stecknuss, E5	1
3	914.1420	1/4" SlimPOWER Teleskop-Gelenk-Umschaltknarre, 72 Zahn	1	25	917.1427	1/4" Sechskant-Stecknuss, lang, 7 mm	1	52	911.4315	1/4" Torx-E-Stecknuss, E6	1
4	920.1490	1/4" SlimPOWER Umschaltknarre, 72 Zahn	1	26	917.1428	1/4" Sechskant-Stecknuss, lang, 8 mm	1	53	911.4316	1/4" Torx-E-Stecknuss, E7	1
5	911.1423	1/4" Verlängerung mit Antriebssechskant, 50 mm	1	27	917.1429	1/4" Sechskant-Stecknuss, lang, 9 mm	1	54	911.4317	1/4" Torx-E-Stecknuss, E8	1
6	911.1424	1/4" Verlängerung mit Antriebssechskant, 100 mm	1	28	917.1430	1/4" Sechskant-Stecknuss, lang, 10 mm	1	55	911.4332	1/4" Torx-E-Stecknuss, E10	1
7	911.1451	1/4" Verlängerung mit Antriebssechskant, 150 mm	1	29	917.1431	1/4" Sechskant-Stecknuss, lang, 11 mm	1	56	911.4407	1/4" Bit-Stecknuss Torx, T6	1
8	911.3801	3/8" Verlängerung mit Rändelung, 75 mm	1	30	917.1432	1/4" Sechskant-Stecknuss, lang, 12 mm	1	57	911.4362	1/4" Bit-Stecknuss Torx, T7	1
9	911.3802	3/8" Verlängerung mit Rändelung, 150 mm	1	31	917.1433	1/4" Sechskant-Stecknuss, lang, 13 mm	1	58	911.1448	1/4" Bit-Stecknuss Torx, T8	1
10	911.3803	3/8" Verlängerung mit Rändelung, 250 mm	1	32	917.2401	1/4" Torx-E-Stecknuss, lang, E4	1	59	911.1478	1/4" Bit-Stecknuss Torx, T9	1
11	911.1450	1/4" Kardangelen	1	33	917.2402	1/4" Torx-E-Stecknuss, lang, E5	1	60	911.1442	1/4" Bit-Stecknuss Torx, T10	1
12	911.3850	3/8" Kardangelen	1	34	917.2403	1/4" Torx-E-Stecknuss, lang, E6	1	61	911.1443	1/4" Bit-Stecknuss Torx, T15	1
13	911.0101	1/4" Stecknuss mit Magnet	1	35	917.2404	1/4" Torx-E-Stecknuss, lang, E7	1	62	911.1444	1/4" Bit-Stecknuss Torx, T20	1
14	911.3804	3/8" Zündkerzen-Stecknuss, 16 mm	1	36	917.2405	1/4" Torx-E-Stecknuss, lang, E8	1	63	911.1445	1/4" Bit-Stecknuss Torx, T25	1
15	911.3823	3/8" Zündkerzen-Stecknuss, 18 mm	1	37	917.2406	1/4" Torx-E-Stecknuss, lang, E10	1	64	917.1456	1/4" Bit-Stecknuss Torx mit Stirnlochbohrung, TB6	1
16	911.3805	3/8" Zündkerzen-Stecknuss, 21 mm	1	38	917.1404	1/4" Sechskant-Stecknuss, 4 mm	1	65	917.1457	1/4" Bit-Stecknuss Torx mit Stirnlochbohrung, TB7	1
17	911.3826	3/8" Gleitstück/Reduzieradapter, 1/2" F x 3/8" M	1	39	917.14045	1/4" Sechskant-Stecknuss, 4,5 mm	1	66	911.1461	1/4" Bit-Stecknuss Torx mit Stirnlochbohrung, TB8	1
18	151.4530	Kugelhkopf-Torx-Winkelstiftschlüssel-Satz, extra lang und 108° abgewinkelt, 9-tlg	9	40	917.1405	1/4" Sechskant-Stecknuss, 5 mm	1	67	911.1485	1/4" Bit-Stecknuss Torx mit Stirnlochbohrung, TB9	1
19	151.4420	Kugelhkopf-Innensechskant-Winkelstiftschlüssel-Satz, extra lang, 9-tlg	9	41	917.14055	1/4" Sechskant-Stecknuss, 5,5 mm	1	68	911.1462	1/4" Bit-Stecknuss Torx mit Stirnlochbohrung, TB10	1
20	917.1525	1/4" Sechskant-Stecknuss, lang, 4 mm	1	42	917.1406	1/4" Sechskant-Stecknuss, 6 mm	1	69	911.1463	1/4" Bit-Stecknuss Torx mit Stirnlochbohrung, TB15	1
21	917.1526	1/4" Sechskant-Stecknuss, lang, 4,5 mm	1	43	917.1407	1/4" Sechskant-Stecknuss, 7 mm	1	70	911.1464	1/4" Bit-Stecknuss Torx mit Stirnlochbohrung, TB20	1
22	917.1527	1/4" Sechskant-Stecknuss, lang, 5 mm	1	44	917.1408	1/4" Sechskant-Stecknuss, 8 mm	1	71	911.1465	1/4" Bit-Stecknuss Torx mit Stirnlochbohrung, TB25	1
				45	917.1409	1/4" Sechskant-Stecknuss, 9 mm	1				
				46	917.1410	1/4" Sechskant-Stecknuss, 10 mm	1				
				47	917.1411	1/4" Sechskant-Stecknuss, 11 mm	1				
				48	917.1412	1/4" Sechskant-Stecknuss, 12 mm	1				
				49	917.1413	1/4" Sechskant-Stecknuss, 13 mm	1				



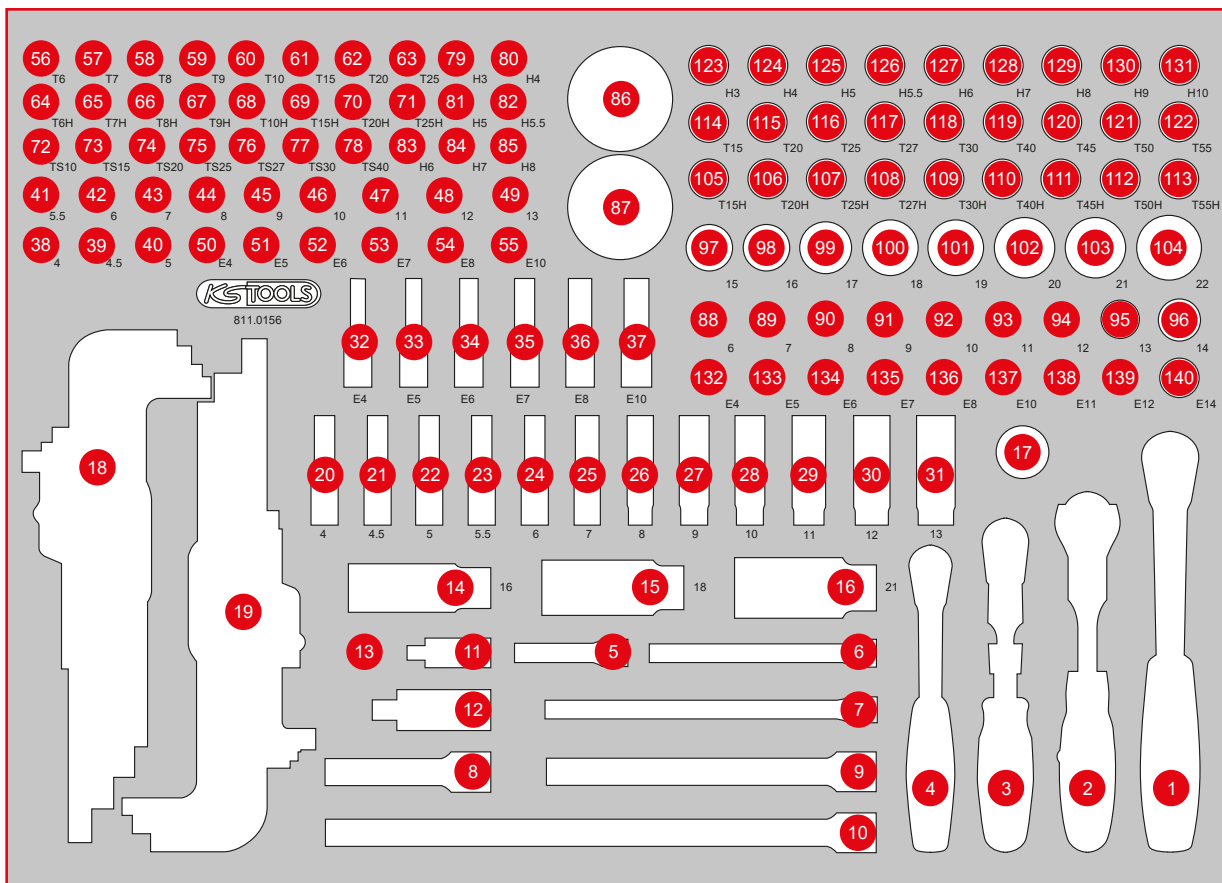

Pos.	Code	Bezeichnung	Teiligkeit	Pos.	Code	Bezeichnung	Teiligkeit	Pos.	Code	Bezeichnung	Teiligkeit
72	911.1701	1/4" Bit-Stecknuss, Fünfstern mit Stirnlochbohrung, TS10	1	95	917.3813	3/8" Sechskant-Stecknuss, 13 mm	1	116	911.3871	3/8" Bit-Stecknuss Torx, T25	1
73	911.1702	1/4" Bit-Stecknuss, Fünfstern mit Stirnlochbohrung, TS15	1	96	917.3814	3/8" Sechskant-Stecknuss, 14 mm	1	117	911.3872	3/8" Bit-Stecknuss Torx, T27	1
74	911.1703	1/4" Bit-Stecknuss, Fünfstern mit Stirnlochbohrung, TS20	1	97	917.3815	3/8" Sechskant-Stecknuss, 15 mm	1	118	911.3873	3/8" Bit-Stecknuss Torx, T30	1
75	911.1704	1/4" Bit-Stecknuss, Fünfstern mit Stirnlochbohrung, TS25	1	98	917.3816	3/8" Sechskant-Stecknuss, 16 mm	1	119	911.3874	3/8" Bit-Stecknuss Torx, T40	1
76	911.1705	1/4" Bit-Stecknuss, Fünfstern mit Stirnlochbohrung, TS27	1	99	917.3817	3/8" Sechskant-Stecknuss, 17 mm	1	120	911.3885	3/8" Bit-Stecknuss Torx, T45	1
77	911.1706	1/4" Bit-Stecknuss, Fünfstern mit Stirnlochbohrung, TS30	1	100	917.3818	3/8" Sechskant-Stecknuss, 18 mm	1	121	911.3884	3/8" Bit-Stecknuss Torx, T50	1
78	911.1707	1/4" Bit-Stecknuss, Fünfstern mit Stirnlochbohrung, TS40	1	101	917.3819	3/8" Sechskant-Stecknuss, 19 mm	1	122	911.3888	3/8" Bit-Stecknuss Torx, T55	1
79	911.1436	1/4" Bit-Stecknuss Innensechskant, 3 mm	1	102	917.3820	3/8" Sechskant-Stecknuss, 20 mm	1	123	911.3863	3/8" Bit-Stecknuss Innensechskant, 3 mm	1
80	911.1437	1/4" Bit-Stecknuss Innensechskant, 4 mm	1	103	917.3821	3/8" Sechskant-Stecknuss, 21 mm	1	124	911.3864	3/8" Bit-Stecknuss Innensechskant, 4 mm	1
81	911.1438	1/4" Bit-Stecknuss Innensechskant, 5 mm	1	104	917.3822	3/8" Sechskant-Stecknuss, 22 mm	1	125	911.3865	3/8" Bit-Stecknuss Innensechskant, 5 mm	1
82	911.14385	1/4" Bit-Stecknuss Innensechskant, 5,5 mm	1	105	911.3961	3/8" Bit-Stecknuss Torx mit Stirnlochbohrung, TB15	1	126	911.38655	3/8" Bit-Stecknuss Innensechskant, 5,5 mm	1
83	911.1439	1/4" Bit-Stecknuss Innensechskant, 6 mm	1	106	911.3962	3/8" Bit-Stecknuss Torx mit Stirnlochbohrung, TB20	1	127	911.3866	3/8" Bit-Stecknuss Innensechskant, 6 mm	1
84	911.1440	1/4" Bit-Stecknuss Innensechskant, 7 mm	1	107	911.3963	3/8" Bit-Stecknuss Torx mit Stirnlochbohrung, TB25	1	128	911.3867	3/8" Bit-Stecknuss Innensechskant, 7 mm	1
85	911.1441	1/4" Bit-Stecknuss Innensechskant, 8 mm	1	108	911.3964	3/8" Bit-Stecknuss Torx mit Stirnlochbohrung, TB27	1	129	911.3868	3/8" Bit-Stecknuss Innensechskant, 8 mm	1
86	914.1410	1/4" Mini-Hand-Umschaltknarre, 72 Zahn	1	109	911.3965	3/8" Bit-Stecknuss Torx mit Stirnlochbohrung, TB30	1	130	917.3969	3/8" Bit-Stecknuss Innensechskant, 9 mm	1
87	914.3810	3/8" Mini-Hand-Umschaltknarre, 72 Zahn	1	110	911.3966	3/8" Bit-Stecknuss Torx mit Stirnlochbohrung, TB40	1	131	917.3857	3/8" Bit-Stecknuss Innensechskant, 10 mm	1
88	917.3806	3/8" Sechskant-Stecknuss, 6 mm	1	111	911.3967	3/8" Bit-Stecknuss Torx mit Stirnlochbohrung, TB45	1	132	911.4338	3/8" Torx-E-Stecknuss, E4	1
89	917.3807	3/8" Sechskant-Stecknuss, 7 mm	1	112	911.3968	3/8" Bit-Stecknuss Torx mit Stirnlochbohrung, TB50	1	133	911.4339	3/8" Torx-E-Stecknuss, E5	1
90	917.3808	3/8" Sechskant-Stecknuss, 8 mm	1	113	911.3969	3/8" Bit-Stecknuss Torx mit Stirnlochbohrung, TB55	1	134	911.4340	3/8" Torx-E-Stecknuss, E6	1
91	917.3809	3/8" Sechskant-Stecknuss, 9 mm	1	114	911.3869	3/8" Bit-Stecknuss Torx, T15	1	135	911.4341	3/8" Torx-E-Stecknuss, E7	1
92	917.3810	3/8" Sechskant-Stecknuss, 10 mm	1	115	911.3870	3/8" Bit-Stecknuss Torx, T20	1	136	911.4342	3/8" Torx-E-Stecknuss, E8	1
93	917.3811	3/8" Sechskant-Stecknuss, 11 mm	1					137	911.4318	3/8" Torx-E-Stecknuss, E10	1
94	917.3812	3/8" Sechskant-Stecknuss, 12 mm	1					138	911.4319	3/8" Torx-E-Stecknuss, E11	1
								139	911.4320	3/8" Torx-E-Stecknuss, E12	1
								140	911.4321	3/8" Torx-E-Stecknuss, E14	1



811.0066

**M** 1/2" Steckschlüssel-Satz



TLG  
66

568 x 398

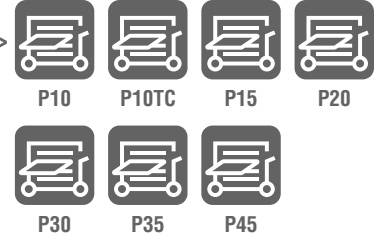

Pos.	Code	Bezeichnung	Teilligkeit
1	911.1306	1/2" Bit-Stecknuss Innensechskant, kurz, 6 mm	1
2	911.1307	1/2" Bit-Stecknuss Innensechskant, kurz, 7 mm	1
3	911.1308	1/2" Bit-Stecknuss Innensechskant, kurz, 8 mm	1
4	911.1309	1/2" Bit-Stecknuss Innensechskant, kurz, 9 mm	1
5	911.1310	1/2" Bit-Stecknuss Innensechskant, kurz, 10 mm	1
6	911.1312	1/2" Bit-Stecknuss Innensechskant, kurz, 12 mm	1
7	911.1314	1/2" Bit-Stecknuss Innensechskant, kurz, 14 mm	1
8	911.1317	1/2" Bit-Stecknuss Innensechskant, kurz, 17 mm	1
9	911.1319	1/2" Bit-Stecknuss Innensechskant, kurz, 19 mm	1
10	911.1361	1/2" Bit-Stecknuss Torx, T20	1
11	911.1362	1/2" Bit-Stecknuss Torx, T25	1

Pos.	Code	Bezeichnung	Teilligkeit
12	911.1363	1/2" Bit-Stecknuss Torx, T27	1
13	911.1364	1/2" Bit-Stecknuss Torx, T30	1
14	911.1365	1/2" Bit-Stecknuss Torx, T40	1
15	911.1366	1/2" Bit-Stecknuss Torx, T45	1
16	911.1367	1/2" Bit-Stecknuss Torx, T50	1
17	911.1368	1/2" Bit-Stecknuss Torx, T55	1
18	911.1369	1/2" Bit-Stecknuss Torx, T60	1
19	911.1374	1/2" Bit-Stecknuss Torx mit Stirnlochbohrung, TB30	1
20	911.1375	1/2" Bit-Stecknuss Torx mit Stirnlochbohrung, TB40	1
21	911.1376	1/2" Bit-Stecknuss Torx mit Stirnlochbohrung, TB45	1

Pos.	Code	Bezeichnung	Teilligkeit
22	911.1377	1/2" Bit-Stecknuss Torx mit Stirnlochbohrung, TB50	1
23	911.4333	1/2" Torx-E-Stecknuss, E10	1
24	911.4334	1/2" Torx-E-Stecknuss, E11	1
25	911.4335	1/2" Torx-E-Stecknuss, E12	1
26	911.4336	1/2" Torx-E-Stecknuss, E14	1
27	911.4322	1/2" Torx-E-Stecknuss, E16	1
28	911.4323	1/2" Torx-E-Stecknuss, E18	1
29	911.4324	1/2" Torx-E-Stecknuss, E20	1
30	911.4325	1/2" Torx-E-Stecknuss, E22	1
31	911.4326	1/2" Torx-E-Stecknuss, E24	1
32	911.3892	3/8" Vergrößerungsadapter, 3/8" F x 1/2" M	1

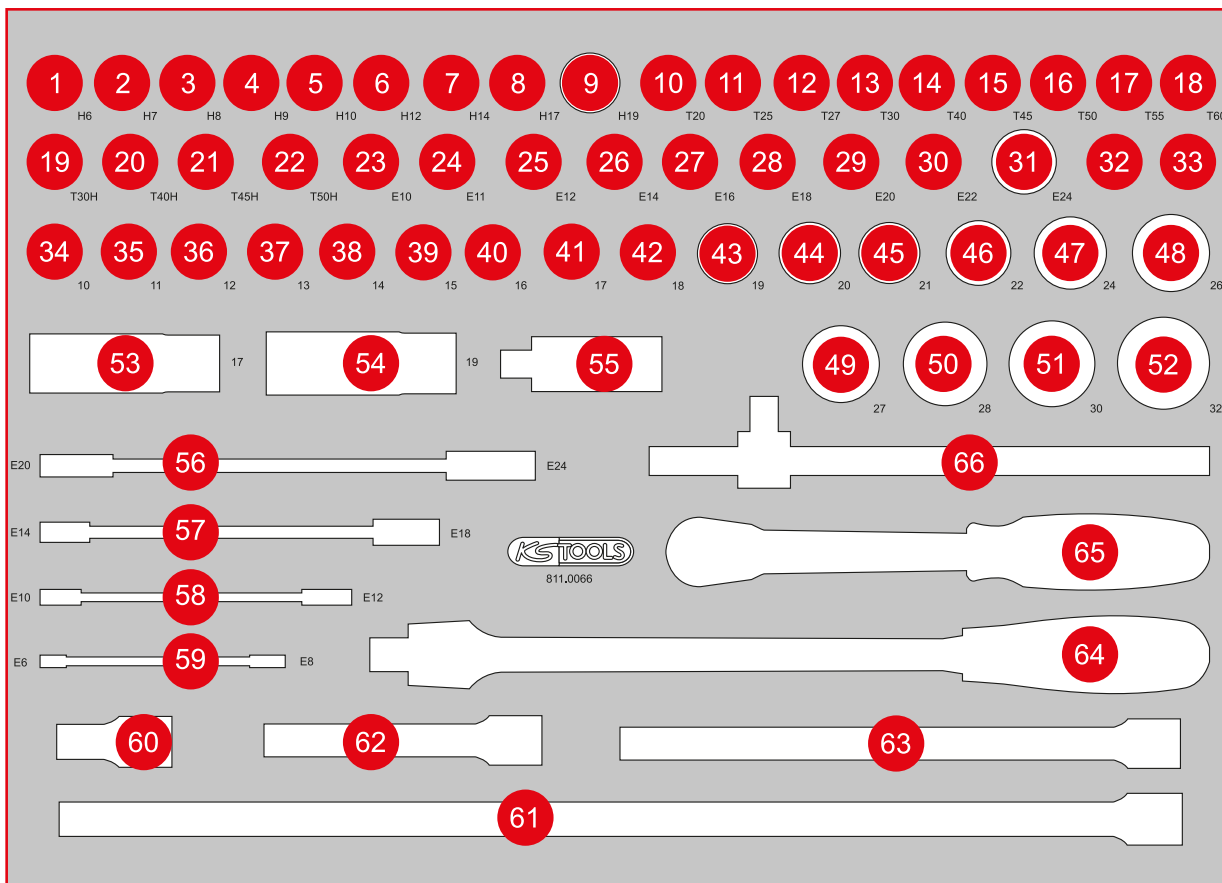

Pos.	Code	Bezeichnung	Teiligkeit	Pos.	Code	Bezeichnung	Teiligkeit	Pos.	Code	Bezeichnung	Teiligkeit
33	911.1233	1/2" Reduzieradapter, 1/2" F x 3/8" M	1	45	917.1221	1/2" Sechskant-Stecknuss, 21 mm	1	57	911.0374	Torx-E-Doppel-Ringschlüssel, E14 x E18	1
34	917.1210	1/2" Sechskant-Stecknuss, 10 mm	1	46	917.1222	1/2" Sechskant-Stecknuss, 22 mm	1	58	911.0373	Torx-E-Doppel-Ringschlüssel, E10 x E12	1
35	917.1211	1/2" Sechskant-Stecknuss, 11 mm	1	47	917.1224	1/2" Sechskant-Stecknuss, 24 mm	1	59	911.0371	Torx-E-Doppel-Ringschlüssel, E6 x E8	1
36	917.1212	1/2" Sechskant-Stecknuss, 12 mm	1	48	917.1343	1/2" Sechskant-Stecknuss, 26 mm	1	60	911.1381	1/2" Kipp-Verlängerung, 50 mm	1
37	917.1213	1/2" Sechskant-Stecknuss, 13 mm	1	49	917.1227	1/2" Sechskant-Stecknuss, 27 mm	1	61	911.1836	1/2" Kipp-Verlängerung, 500 mm	1
38	917.1214	1/2" Sechskant-Stecknuss, 14 mm	1	50	917.1344	1/2" Sechskant-Stecknuss, 28 mm	1	62	911.1202	1/2" Verlängerung, 125 mm	1
39	917.1215	1/2" Sechskant-Stecknuss, 15 mm	1	51	917.1230	1/2" Sechskant-Stecknuss, 30 mm	1	63	911.1203	1/2" Verlängerung, 250 mm	1
40	917.1216	1/2" Sechskant-Stecknuss, 16 mm	1	52	917.1232	1/2" Sechskant-Stecknuss, 32 mm	1	64	917.1455	1/2" Gelenk-Steckgriff	1
41	917.1217	1/2" Sechskant-Stecknuss, 17 mm	1	53	515.0992	SlimPOWER 1/2" Impact-Stecknuss, 17 mm	1	65	920.1290	1/2" SlimPOWER Umschaltknarre, 72 Zahn	1
42	917.1218	1/2" Sechskant-Stecknuss, 18 mm	1	54	515.0993	SlimPOWER 1/2" Impact-Stecknuss, 19 mm	1	66	911.1204	1/2" T-Griff mit Gleitstück, 250 mm	1
43	917.1219	1/2" Sechskant-Stecknuss, 19 mm	1	55	911.1250	1/2" Kardangelenk	1				
44	917.1220	1/2" Sechskant-Stecknuss, 20 mm	1	56	911.0376	Torx-E-Doppel-Ringschlüssel, E20 x E24	1				

# M 1/2" Steckschlüssel- / und Bit-Stecknuss-Satz



63



568 x 398



P10



P10TC



P15



P20



P30



P35



P45

Pos.	Code	Bezeichnung	Teilligkeit
1	917.1240	1/2" Sechskant-Stecknuss, lang, 10 mm	1
2	917.1241	1/2" Sechskant-Stecknuss, lang, 11 mm	1
3	917.1242	1/2" Sechskant-Stecknuss, lang, 12 mm	1
4	917.1243	1/2" Sechskant-Stecknuss, lang, 13 mm	1
5	917.1244	1/2" Sechskant-Stecknuss, lang, 14 mm	1
6	917.1245	1/2" Sechskant-Stecknuss, lang, 15 mm	1
7	917.1246	1/2" Sechskant-Stecknuss, lang, 16 mm	1
8	917.1247	1/2" Sechskant-Stecknuss, lang, 17 mm	1
9	917.1248	1/2" Sechskant-Stecknuss, lang, 18 mm	1
10	917.1249	1/2" Sechskant-Stecknuss, lang, 19 mm	1
11	917.1258	1/2" Sechskant-Stecknuss, lang, 20 mm	1
12	917.1259	1/2" Sechskant-Stecknuss, lang, 21 mm	1

Pos.	Code	Bezeichnung	Teilligkeit
13	917.1252	1/2" Sechskant-Stecknuss, lang, 22 mm	1
14	917.1315	1/2" Sechskant-Stecknuss, lang, 23 mm	1
15	917.1257	1/2" Sechskant-Stecknuss, lang, 24 mm	1
16	911.4423	1/2" Torx-E-Stecknuss, 78 mm lang, E10	1
17	911.4424	1/2" Torx-E-Stecknuss, lang, E11	1
18	911.4425	1/2" Torx-E-Stecknuss, 78 mm, E12	1
19	911.4426	1/2" Torx-E-Stecknuss, 78 mm, E14	1
20	911.4427	1/2" Torx-E-Stecknuss, 78 mm, E16	1
21	911.4428	1/2" Torx-E-Stecknuss, 78 mm, E18	1
22	911.4429	1/2" Torx-E-Stecknuss, 78 mm, E20	1
23	911.4431	1/2" Torx-E-Stecknuss, lang, E24	1
24	917.1337	1/2" Sechskant-Stecknuss, lang, 26 mm	1

Pos.	Code	Bezeichnung	Teilligkeit
25	917.1254	1/2" Sechskant-Stecknuss, lang, 27 mm	1
26	917.1338	1/2" Sechskant-Stecknuss, lang, 28 mm	1
27	917.1255	1/2" Sechskant-Stecknuss, lang, 30 mm	1
28	917.1256	1/2" Sechskant-Stecknuss, lang, 32 mm	1
29	917.1296	1/2" Bit-Stecknuss Torx mit Stirnlochbohrung, lang, TB30	1
30	917.1297	1/2" Bit-Stecknuss Torx mit Stirnlochbohrung, lang, TB40	1
31	917.1298	1/2" Bit-Stecknuss Torx mit Stirnlochbohrung, lang, TB45	1
32	917.1299	1/2" Bit-Stecknuss Torx mit Stirnlochbohrung, lang, TB50	1
33	917.1251	1/2" Bit-Stecknuss Torx mit Stirnlochbohrung, lang, TB55	1

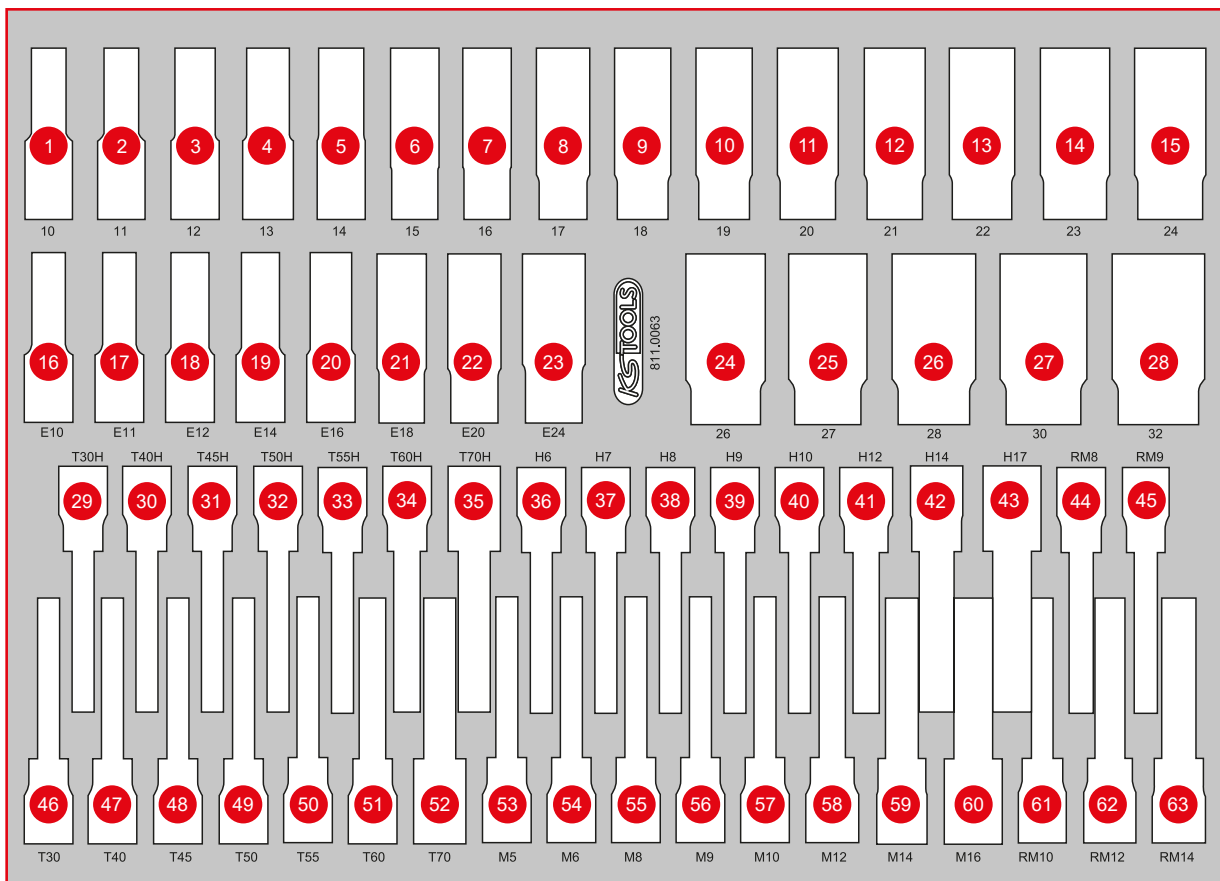

Pos.	Code	Bezeichnung	Teilligkeit	Pos.	Code	Bezeichnung	Teilligkeit	Pos.	Code	Bezeichnung	Teilligkeit
34	917.1253	1/2" Bit-Stecknuss Torx mit Stirnlochbohrung, lang, TB60	1	45	911.1925	1/2" Bit-Stecknuss für RIBE-Schrauben, M9, 110 mm	1	57	911.1353	1/2" Bit-Stecknuss XZN, M10, 110 mm	1
35	917.1304	1/2" Bit-Stecknuss Torx mit Stirnlochbohrung, lang, TB70	1	46	911.1524	1/2" Bit-Stecknuss Torx, lang, T30	1	58	911.1354	1/2" Bit-Stecknuss XZN, M12, 110 mm	1
36	911.1326	1/2" Bit-Stecknuss Innensechskant, lang, 6 mm	1	47	911.1525	1/2" Bit-Stecknuss Torx, lang, T40	1	59	911.1355	1/2" Bit-Stecknuss XZN, M14, 110 mm	1
37	911.1327	1/2" Bit-Stecknuss Innensechskant, lang, 7 mm	1	48	911.1526	1/2" Bit-Stecknuss Torx, lang, T45	1	60	911.1356	1/2" Bit-Stecknuss XZN, M16, 110 mm	1
38	911.1328	1/2" Bit-Stecknuss Innensechskant, lang, 8 mm	1	49	911.1527	1/2" Bit-Stecknuss Torx, lang, T50	1	61	911.1926	1/2" Bit-Stecknuss für RIBE-Schrauben, M10, 110 mm	1
39	911.1329	1/2" Bit-Stecknuss Innensechskant, lang, 9 mm	1	50	911.1528	1/2" Bit-Stecknuss Torx, lang, T55	1	62	911.1995	1/2" Bit-Stecknuss für RIBE-Schrauben, M12, 110 mm	1
40	911.1330	1/2" Bit-Stecknuss Innensechskant, lang, 10 mm	1	51	911.1529	1/2" Bit-Stecknuss Torx, lang, T60	1	63	911.1997	1/2" Bit-Stecknuss für RIBE-Schrauben, M14, 110 mm	1
41	911.1332	1/2" Bit-Stecknuss Innensechskant, lang, 12 mm	1	52	911.1517	1/2" Bit-Stecknuss Torx, lang, T70	1				
42	917.1332	1/2" Bit-Stecknuss Innensechskant, lang, 14 mm	1	53	911.1350	1/2" Bit-Stecknuss XZN, M5, 110 mm	1				
43	911.1337	1/2" Bit-Stecknuss Innensechskant, lang, 17 mm	1	54	911.1351	1/2" Bit-Stecknuss XZN, M6, 110 mm	1				
44	911.1924	1/2" Bit-Stecknuss für RIBE-Schrauben, M8, 110 mm	1	55	911.1352	1/2" Bit-Stecknuss XZN, M8, 110 mm	1				
				56	911.1359	1/2" Bit-Stecknuss XZN, M9, 110 mm	1				



# M Schraubenschlüssel-Satz

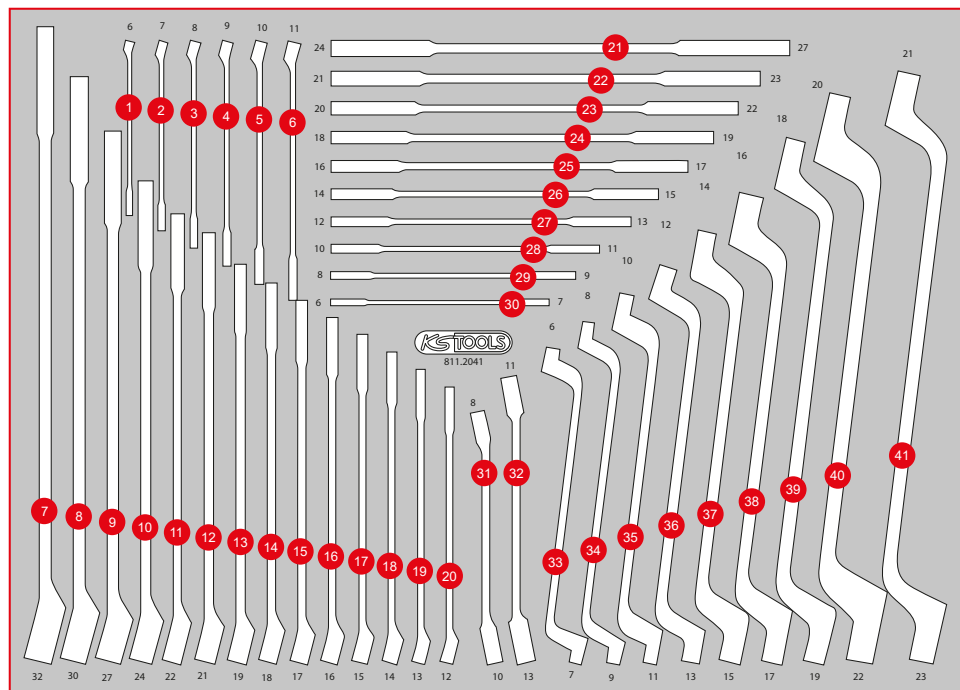

Pos.	Code	Bezeichnung	Teiligkeit
1	517.0606	Ringmaulschlüssel, abgewinkelt, 6 mm	1
2	517.0607	Ringmaulschlüssel, abgewinkelt, 7 mm	1
3	517.0608	Ringmaulschlüssel, abgewinkelt, 8 mm	1
4	517.0609	Ringmaulschlüssel, abgewinkelt, 9 mm	1
5	517.0610	Ringmaulschlüssel, abgewinkelt, 10 mm	1
6	517.0611	Ringmaulschlüssel, abgewinkelt, 11 mm	1
7	517.0632	Ringmaulschlüssel, abgewinkelt, 32 mm	1
8	517.0630	Ringmaulschlüssel, abgewinkelt, 30 mm	1
9	517.0627	Ringmaulschlüssel, abgewinkelt, 27 mm	1
10	517.0624	Ringmaulschlüssel, abgewinkelt, 24 mm	1
11	517.0622	Ringmaulschlüssel, abgewinkelt, 22 mm	1
12	517.0621	Ringmaulschlüssel, abgewinkelt, 21 mm	1
13	517.0619	Ringmaulschlüssel, abgewinkelt, 19 mm	1
14	517.0618	Ringmaulschlüssel, abgewinkelt, 18 mm	1
15	517.0617	Ringmaulschlüssel, abgewinkelt, 17 mm	1
16	517.0616	Ringmaulschlüssel, abgewinkelt, 16 mm	1
17	517.0615	Ringmaulschlüssel, abgewinkelt, 15 mm	1
18	517.0614	Ringmaulschlüssel, abgewinkelt, 14 mm	1
19	517.0613	Ringmaulschlüssel, abgewinkelt, 13 mm	1
20	517.0612	Ringmaulschlüssel, abgewinkelt, 12 mm	1
21	517.0716	Doppel-Maulschlüssel, 24 x 27 mm	1
22	517.0715	Doppel-Maulschlüssel, 21 x 23 mm	1
23	517.0714	Doppel-Maulschlüssel, 20 x 22 mm	1
24	517.0712	Doppel-Maulschlüssel, 18 x 19 mm	1
25	517.0710	Doppel-Maulschlüssel, 16 x 17 mm	1
26	517.0709	Doppel-Maulschlüssel, 14 x 15 mm	1
27	517.0707	Doppel-Maulschlüssel, 12 x 13 mm	1
28	517.0704	Doppel-Maulschlüssel, 10 x 11 mm	1
29	517.0702	Doppel-Maulschlüssel, 8 x 9 mm	1
30	517.0701	Doppel-Maulschlüssel, 6 x 7 mm	1
31	517.0252	Offener Doppel-Ringschlüssel, abgewinkelt, 8 x 10 mm	1
32	517.9244	Offener Doppel-Ringschlüssel, abgewinkelt, 11 x 13 mm	1
33	517.0801	Doppel-Ringschlüssel, gekröpft, 6 x 7 mm	1
34	517.0802	Doppel-Ringschlüssel, gekröpft, 8 x 9 mm	1
35	517.0804	Doppel-Ringschlüssel, gekröpft, 10 x 11 mm	1
36	517.0807	Doppel-Ringschlüssel, gekröpft, 12 x 13 mm	1
37	517.0809	Doppel-Ringschlüssel, gekröpft, 14 x 15 mm	1
38	517.0810	Doppel-Ringschlüssel, gekröpft, 16 x 17 mm	1
39	517.0812	Doppel-Ringschlüssel, gekröpft, 18 x 19 mm	1
40	517.0813	Doppel-Ringschlüssel, gekröpft, 20 x 22 mm	1
41	517.0815	Doppel-Ringschlüssel, gekröpft, 21 x 23 mm	1

811.1032

**M** Schraubendreher- / und Zangen-Satz

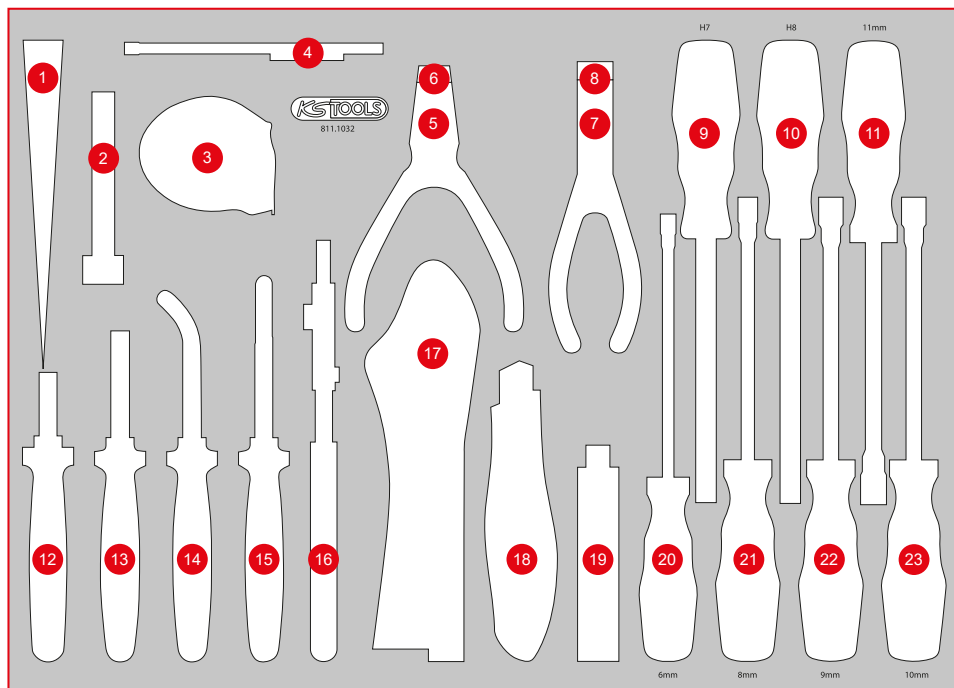

Pos.	Code	Bezeichnung	Teiligkeit
1	911.8138	Zierleisten-Kunststoffkeil, 195 mm x B = 30 mm	1
2	300.0600	Fühlerlehre, 20 Blatt, 0,05 - 1 mm	1
3	300.0114	Bandmaß mit Feststeller, schwarz-rot, 5 m, 19 mm	1
4	550.1001	2 in 1 Teleskop-Magnethalter mit Waschlinsen-Reinigungs- und Einstellwerkzeug, 150 - 675 mm	1
5	500.1029	Sicherungszange für Außensicherungsringe, 160 mm	1
6	500.1026	Außen-Sicherungszange, abgewinkelt, 160 mm	1
7	500.1035	Sicherungszange für Innensicherungsringe, 160 mm	1
8	500.1032	Innen-Sicherungszange, abgewinkelt, 160 mm	1
9	159.1127	ERGOTORQUEplus Stecknuss-Schraubendreher, 7 mm	1
10	911.1128	ERGOTORQUE Stecknuss-Schraubendreher, 8 mm	1
11	159.1209	ERGOTORQUEplus Stecknuss-Schraubendreher, 11 mm	1
12	115.1012	ERGOTORQUE Diagonal-Seitenschneider, 160 mm	1
13	115.1021	ERGOTORQUE Kombinationszange, 180 mm	1
14	115.1019	ERGOTORQUE Flachrundzange, gebogen, 210 mm	1
15	115.1024	ERGOTORQUE Telefonzange, 200 mm	1
16	115.2010	Wasserpumpenzange mit Druckknopfverstellung, 240 mm	1
17	115.1033	Gripzange, 60 mm, 220 mm	1
18	907.2135	Universal-Abbrechklingen-Messer 18 mm	1
19	907.2166	Abbrechklingen 0,5 x 18 x 100 mm, Spender à 10 Stück	10
20	159.1204	ERGOTORQUEplus Stecknuss-Schraubendreher, 6 mm	1
21	159.1206	ERGOTORQUEplus Stecknuss-Schraubendreher, 8 mm	1
22	159.1207	ERGOTORQUEplus Stecknuss-Schraubendreher, 9 mm	1
23	159.1208	ERGOTORQUEplus Stecknuss-Schraubendreher, 10 mm	1

811.0021

# M Hammer- / Meißel- / und Feilen-Satz



Pos.	Code	Bezeichnung	Teiligkeit
1	140.5252	Rückschlagfreier SchonHammer, 400 g	1
2	142.1402	Schlosser Hammer mit Fiberglasstiel, 400 g	1
3	142.5101	Fäustel mit Fiberglasstiel, 1000 g	1
4	156.0242	Kreuzmeißel, 7 mm, 8-kant	1
5	156.0234	Durchtreiber, Ø 6 mm, zylindrisch	1
6	156.0233	Durchtreiber, Ø 5 mm, zylindrisch	1
7	156.0232	Splintentreiber, Ø 4 mm, zylindrisch	1
8	156.0231	Durchtreiber, Ø 3 mm, zylindrisch	1
9	300.0510	Taschen-Messschieber 0-150 mm, 235 mm	1
10	157.0405	Dreikant-Feile, Form C, 200 mm, Hieb 2	1
11	157.0960	Bremssattel-Feile extra schmal, 270 mm	1
12	157.0205	Rund-Feile, Form F, 200 mm, Hieb 2	1
13	156.0243	Körner, 10 mm, 8-kant	1
14	156.0238	Durchtreiber mit Handschutzgriff, 8-kant, konisch, 4 mm	1
15	156.0237	Durchtreiber mit Handschutzgriff, 8-kant, konisch, 3 mm	1
16	156.0252	Flachmeißel mit Handschutzgriff, 8-kant, 12 mm	1
17	156.0253	Flachmeißel mit Handschutzgriff, 8-kant, 16 mm	1
18	156.0254	Flachmeißel mit Handschutzgriff, 8-kant, 18 mm	1
19	156.0241	Flachmeißel mit Handschutzgriff, 8-kant, 20 mm	1
20	201.2335	Bremssattel-Drahtbürste 2-reihig, gerade, 225 mm	1
21	300.0104	Flexibler Stahlmaßstab, 300 mm	1

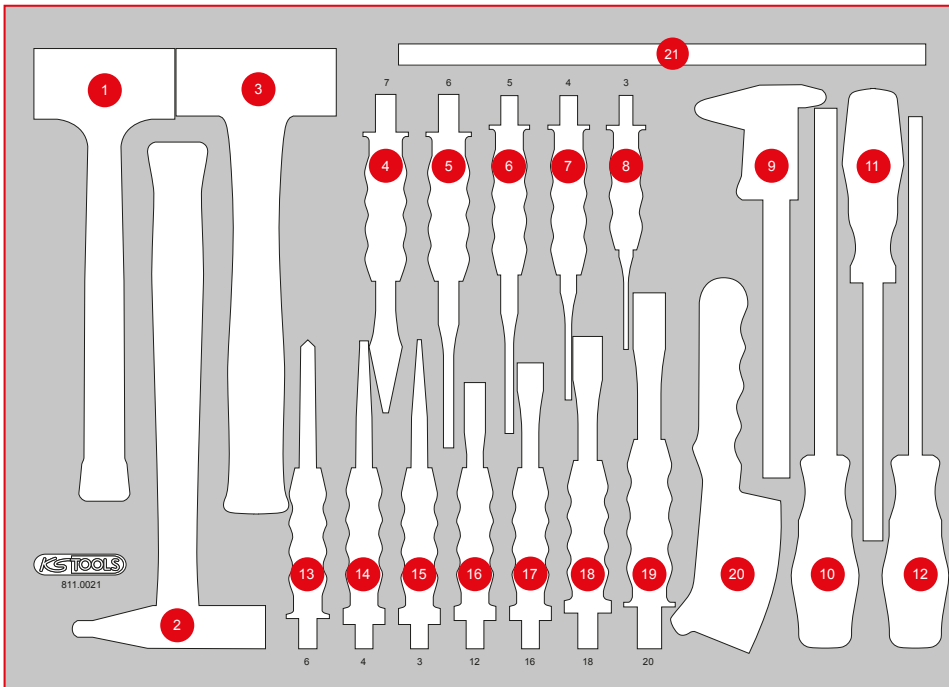

# P15

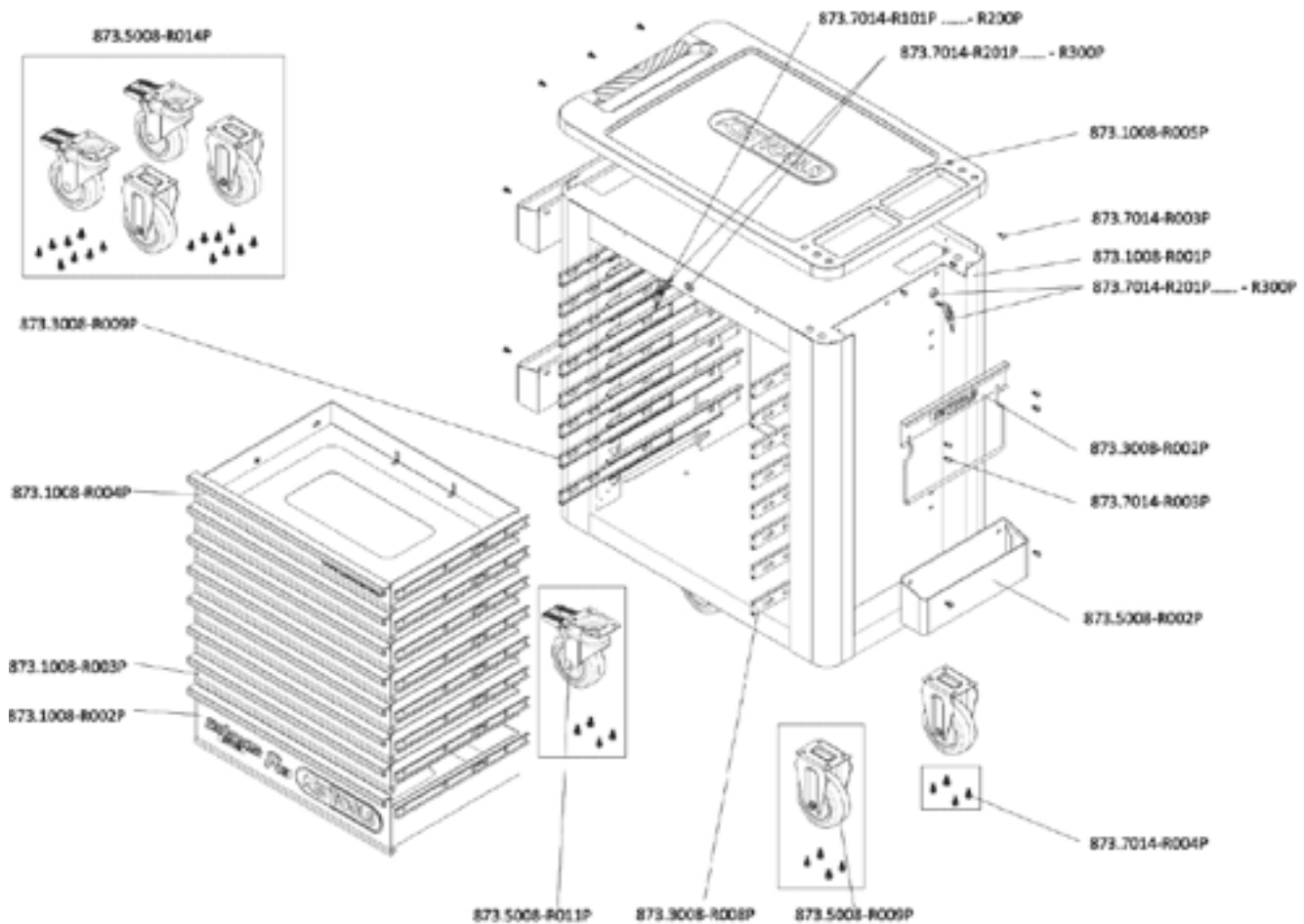

## EINZELTEIL-LISTE

Art.-Nr.	Beschreibung	Menge
873.7014-R101P...	Ersatzschlüssel für Schloß Nummer xyz zu PERFORMANCEplus Werkstattwagen	2
873.7014-R201P...	Schloß mit 2 Schlüsseln zu PERFORMANCEplus Werkstattwagen Schloß-Nr. xyz	2
873.1008-R001P	Korpus zu Werkstattwagen P15	1
873.1008-R002P	Schublade mit Logo und Kugelführung zu Werkstattwagen P15, 568x398x145 mm	1
873.1008-R003P	Schublade mit Kugelführung zu Werkstattwagen P10/P10TC/P15, 568x398x65 mm	6
873.1008-R004P	Schublade mit Website und Kugelführung zu Werkstattwagen P10/P15, 568x398x65 mm	1
873.1008-R005P	Kunststoff Arbeitsplatte mit Handgriff zu Werkstattwagen P15	1
873.3008-R002P	Papierrollen-Halter zu PERFORMANCEplus Werkstattwagen P10/P15/P25	1
873.3008-R008P	Vollauszug Kugelführung mit autom. Rückzug	8
873.3008-R009P	Vollauszug Kugelführung mit autom. Rückzug	8
873.5008-R002P	Dosen-Halter zu PERFORMANCEplus Werkstattwagen P10/P15/P25/P35	3
873.5008-R009P	Laufrolle starr für PERFORMANCEplus Werkstattwagen inkl. Schrauben	2
873.5008-R011P	Lenkrolle mit Bremse zu PERFORMANCEplus Werkstattwagen inkl. Schrauben	2
873.5008-R014P	Rollen-Satz zu PERFORMANCEplus Werkstattwagen inkl. Schrauben	1
873.7014-R003P	Schraube M6x12 für PERFORMANCEplus Werkstattwagen-Zubehör	16
873.7014-R004P	Schraube M8 für Rollen zu PERFORMANCEplus Werkstattwagen (16 Stück)	1





**873.7014-R101P...R200P**  
Ersatzschlüssel für Schlossnum-  
mer xyz



**873.7014-R201P...R300P**  
Schloss inklusive 2 Schlüssel,  
Schlossnummer xyz



**873.3008-R008P**  
Laufschiene mit Selbsteinzug,  
für Schublade, rechts



**873.3008-R009P**  
Laufschiene mit Selbsteinzug,  
für Schublade, links



**873.5008-R009P**  
Laufrolle, starr, inklusive  
Schrauben



**873.5008-R011P**  
Lenkrolle mit Feststellbremse  
inklusive Schrauben



**873.5008-R014P**  
Rollensatz, 2 x Lenkrolle + 2 x  
Laufrolle, inklusive Schrauben



**873.1008-R005P**  
Kunststoff-Arbeitsplatte mit Griff



**873.1008-R004P**  
Schublade mit Website, inklusive  
Laufschiene, H=65 mm, B=568  
mm x T=398 mm



**873.1008-R003P**  
Schublade, inklusive Laufschiene,  
H=65 mm, B=568 mm x T=398 mm



**873.1008-R002P**  
Schublade mit Logo, inklusive  
Laufschiene, H=145 mm,  
B=568 mm x T=398 mm



**873.5008-R002P**  
Dosenhalter inklusive Schrauben,  
B = 310 mm



**873.3008-R002P**  
Papirollenhalter inklusive  
Schrauben, B = 320 mm



**873.7014-R004P**  
Schraube, M8, mit Unterlegschei-  
be, 16 Stück



**873.7014-R003P**  
Schraube, M6 x 12 mm, 1 Stück



**873.1008-R001P**  
Stahlkorpus



Unersetzlich ist nur  
die Qualität!