

P10

Werkstattwagen

mit 423 Werkzeugen für 6 Schubladen

810.6423

Werkstattwagen P10

mit 8 Schubladen

873.0008

DAS EINSTIEGSMODELL FÜR HOHE ANSPRÜCHE



P10



DUO Lock geniale Verschlusstechnik



8 Schubladen jeweils bis zu 50 kg belastbar



Stabiles **Kugellager**



Edelstahloberfläche



Schloss abschließbar



Antistatische Rollen mit Bremse



Integrierter **Kantenschutz**



Inklusive **Papierrollenhalter**



Inklusive **Dosenhalter**

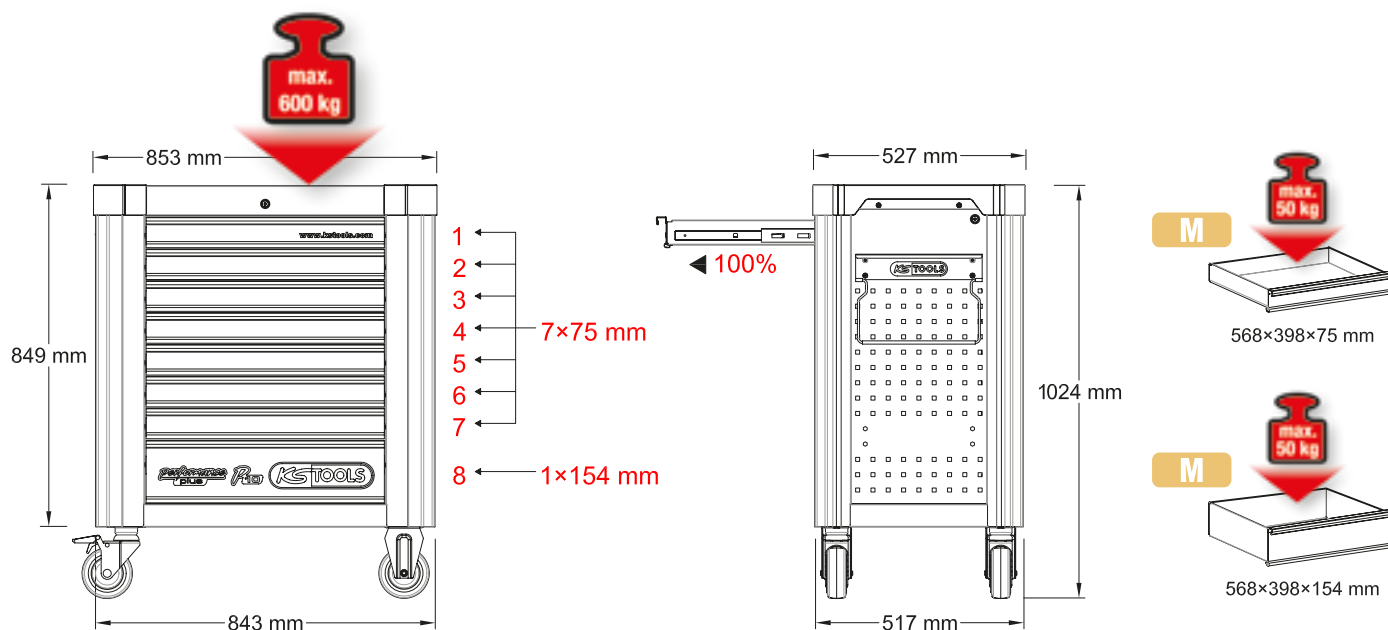

P10 Werkstattwagen

mit 423 Werkzeugen für 6 Schubladen

810.6423



M

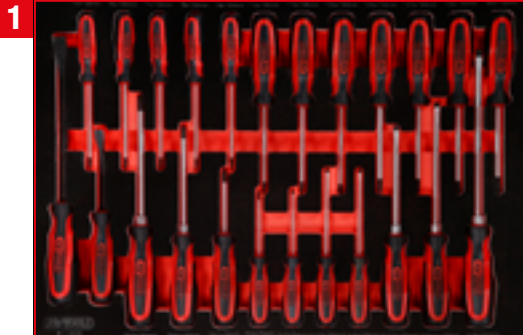

Schraubendreher-Satz

811.0024

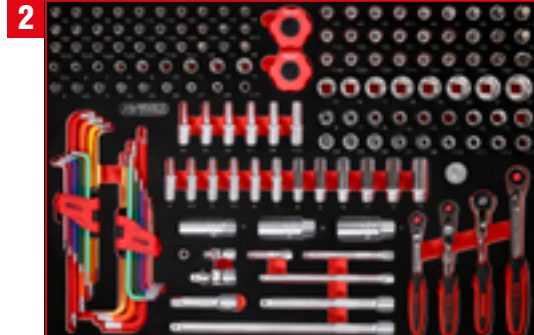

1/4\"/>

811.0156

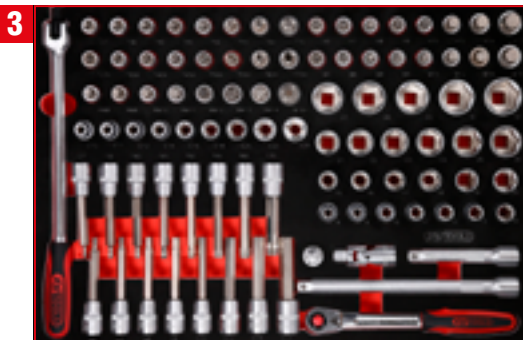

1/2\"/>

811.0095

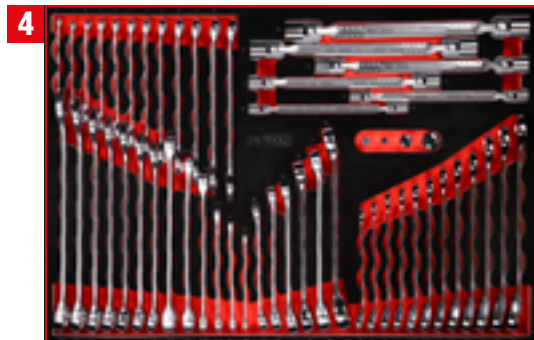

Schraubenschlüssel-Satz

811.0053

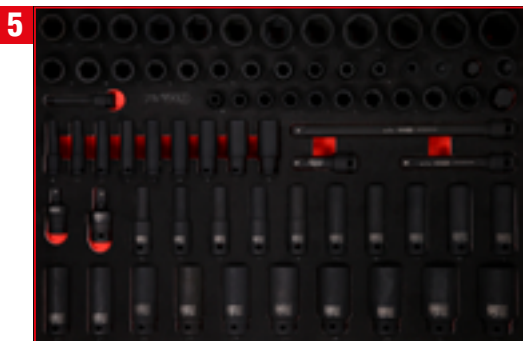

3/8\"/>

811.0073



Zangen- / Hammer- / und Meißel-Satz

811.2022

811.0024

M Schraubendreher-Satz

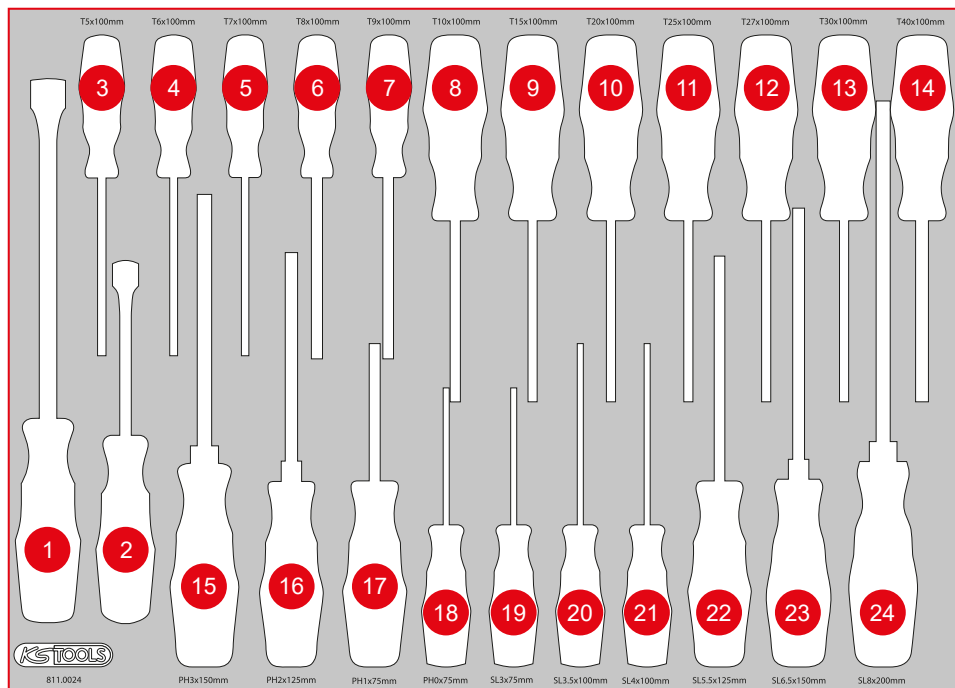
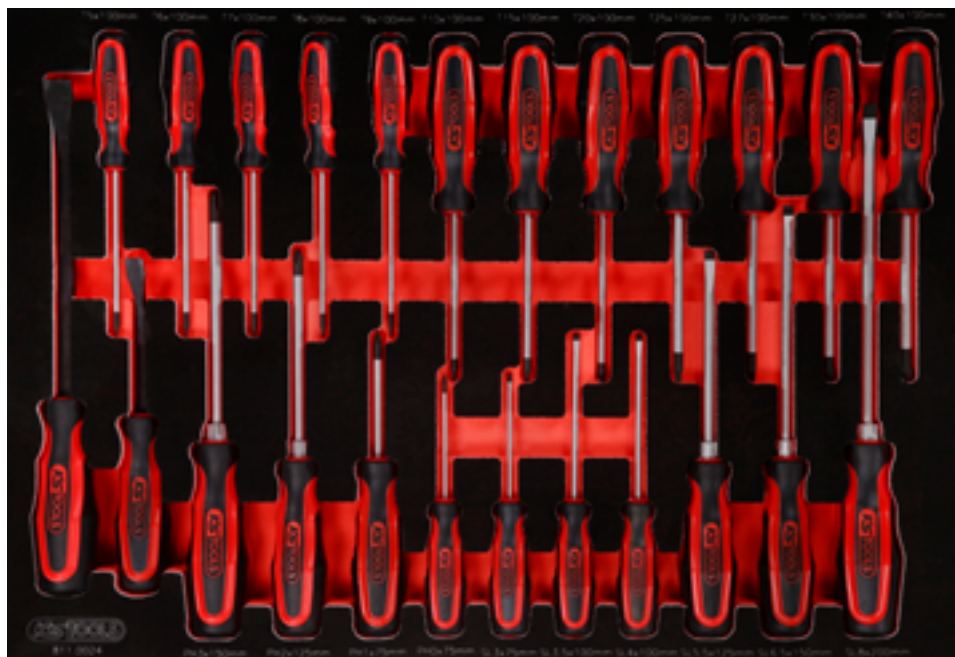

| Pos. | Code | Bezeichnung | Teilligkeit |
|------|----------|---|-------------|
| 1 | 911.8102 | Hebeleisen, 15 x 185 mm | 1 |
| 2 | 911.8101 | Hebeleisen, 11 x 115 mm | 1 |
| 3 | 159.1133 | ERGOTORQUEplus Schraubendreher, T5 | 1 |
| 4 | 159.1134 | ERGOTORQUEplus Schraubendreher, T6 | 1 |
| 5 | 159.1135 | ERGOTORQUEplus Schraubendreher, T7 | 1 |
| 6 | 159.1030 | ERGOTORQUEplus Schraubendreher, T8 | 1 |
| 7 | 159.1031 | ERGOTORQUEplus Schraubendreher, T9 | 1 |
| 8 | 159.1032 | ERGOTORQUEplus Schraubendreher, T10 | 1 |
| 9 | 159.1033 | ERGOTORQUEplus Schraubendreher, T15 | 1 |
| 10 | 159.1034 | ERGOTORQUEplus Schraubendreher, T20 | 1 |
| 11 | 159.1035 | ERGOTORQUEplus Schraubendreher, T25 | 1 |
| 12 | 159.1036 | ERGOTORQUEplus Schraubendreher, T27 | 1 |
| 13 | 159.1037 | ERGOTORQUEplus Schraubendreher, T30 | 1 |
| 14 | 159.1038 | ERGOTORQUEplus Schraubendreher, T40 | 1 |
| 15 | 159.1024 | ERGOTORQUEplus Schraubendreher, PH3, 265 mm | 1 |
| 16 | 159.1022 | ERGOTORQUEplus Schraubendreher, PH2, 230 mm | 1 |
| 17 | 159.1020 | ERGOTORQUEplus Schraubendreher, PH1, 180 mm | 1 |
| 18 | 159.1027 | ERGOTORQUEplus Schraubendreher, PH0, 155 mm | 1 |
| 19 | 159.1002 | ERGOTORQUEplus Schlitz-Schraubendreher, 3 mm, 155 mm lang | 1 |
| 20 | 159.1112 | ERGOTORQUEplus Schlitz-Schraubendreher, 3,5 mm, 180 mm lang | 1 |
| 21 | 159.1004 | ERGOTORQUEplus Schlitz-Schraubendreher, 4 mm, 180 mm lang | 1 |
| 22 | 159.1006 | ERGOTORQUEplus Schlitz-Schraubendreher, 5,5 mm, 230 mm lang | 1 |
| 23 | 159.1009 | ERGOTORQUEplus Schlitz-Schraubendreher, 6,5 mm, 255 mm lang | 1 |
| 24 | 159.1011 | ERGOTORQUEplus Schlitz-Schraubendreher, 8 mm, 315 mm lang | 1 |

M 1/4" + 3/8" Steckschlüssel-Satz

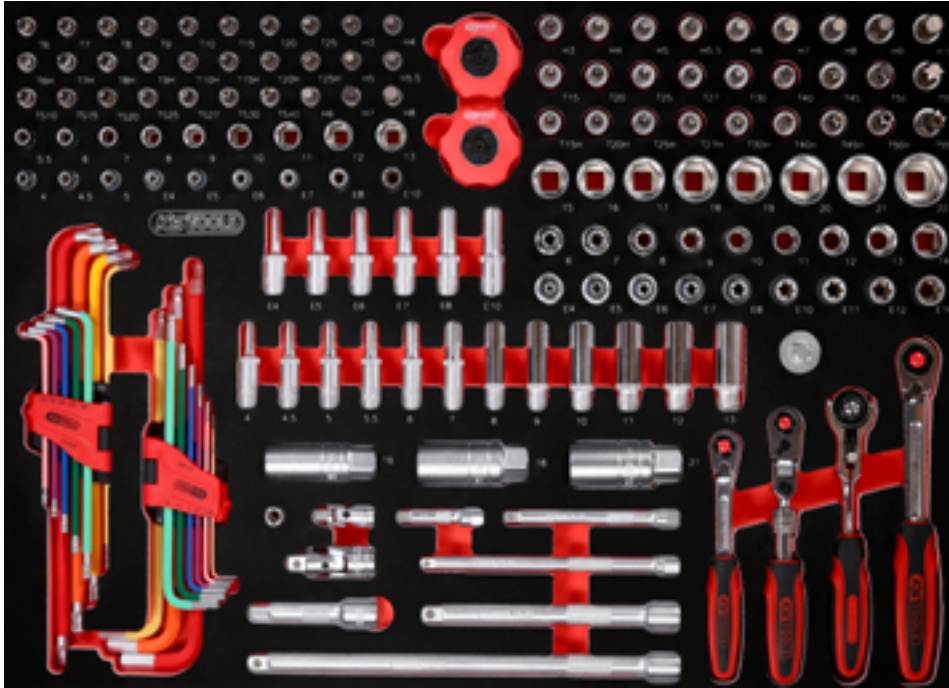

TLG
156

568 x 398



| Pos. | Code | Bezeichnung | Teiligkeit | Pos. | Code | Bezeichnung | Teiligkeit | Pos. | Code | Bezeichnung | Teiligkeit |
|------|----------|--|------------|------|-----------|--|------------|------|----------|--|------------|
| 1 | 920.3890 | 3/8" SlimPOWER Umschaltknarre, 72 Zahn | 1 | 23 | 917.1528 | 1/4" Sechskant-Stecknuss, lang, 5,5 mm | 1 | 50 | 911.4313 | 1/4" Torx-E-Stecknuss, E4 | 1 |
| 2 | 914.1405 | 1/4" MODIFI x Mini-T-Griff-Schwenkkopf-Knarre, 72 Zahn | 1 | 24 | 917.1426 | 1/4" Sechskant-Stecknuss, lang, 6 mm | 1 | 51 | 911.4314 | 1/4" Torx-E-Stecknuss, E5 | 1 |
| 3 | 914.1420 | 1/4" SlimPOWER Teleskop-Gelenk-Umschaltknarre, 72 Zahn | 1 | 25 | 917.1427 | 1/4" Sechskant-Stecknuss, lang, 7 mm | 1 | 52 | 911.4315 | 1/4" Torx-E-Stecknuss, E6 | 1 |
| 4 | 920.1490 | 1/4" SlimPOWER Umschaltknarre, 72 Zahn | 1 | 26 | 917.1428 | 1/4" Sechskant-Stecknuss, lang, 8 mm | 1 | 53 | 911.4316 | 1/4" Torx-E-Stecknuss, E7 | 1 |
| 5 | 911.1423 | 1/4" Verlängerung mit Antriebssechskant, 50 mm | 1 | 27 | 917.1429 | 1/4" Sechskant-Stecknuss, lang, 9 mm | 1 | 54 | 911.4317 | 1/4" Torx-E-Stecknuss, E8 | 1 |
| 6 | 911.1424 | 1/4" Verlängerung mit Antriebssechskant, 100 mm | 1 | 28 | 917.1430 | 1/4" Sechskant-Stecknuss, lang, 10 mm | 1 | 55 | 911.4332 | 1/4" Torx-E-Stecknuss, E10 | 1 |
| 7 | 911.1451 | 1/4" Verlängerung mit Antriebssechskant, 150 mm | 1 | 29 | 917.1431 | 1/4" Sechskant-Stecknuss, lang, 11 mm | 1 | 56 | 911.4407 | 1/4" Bit-Stecknuss Torx, T6 | 1 |
| 8 | 911.3801 | 3/8" Verlängerung mit Rändelung, 75 mm | 1 | 30 | 917.1432 | 1/4" Sechskant-Stecknuss, lang, 12 mm | 1 | 57 | 911.4362 | 1/4" Bit-Stecknuss Torx, T7 | 1 |
| 9 | 911.3802 | 3/8" Verlängerung mit Rändelung, 150 mm | 1 | 31 | 917.1433 | 1/4" Sechskant-Stecknuss, lang, 13 mm | 1 | 58 | 911.1448 | 1/4" Bit-Stecknuss Torx, T8 | 1 |
| 10 | 911.3803 | 3/8" Verlängerung mit Rändelung, 250 mm | 1 | 32 | 917.2401 | 1/4" Torx-E-Stecknuss, lang, E4 | 1 | 59 | 911.1478 | 1/4" Bit-Stecknuss Torx, T9 | 1 |
| 11 | 911.1450 | 1/4" Kardangelen | 1 | 33 | 917.2402 | 1/4" Torx-E-Stecknuss, lang, E5 | 1 | 60 | 911.1442 | 1/4" Bit-Stecknuss Torx, T10 | 1 |
| 12 | 911.3850 | 3/8" Kardangelen | 1 | 34 | 917.2403 | 1/4" Torx-E-Stecknuss, lang, E6 | 1 | 61 | 911.1443 | 1/4" Bit-Stecknuss Torx, T15 | 1 |
| 13 | 911.0101 | 1/4" Stecknuss mit Magnet | 1 | 35 | 917.2404 | 1/4" Torx-E-Stecknuss, lang, E7 | 1 | 62 | 911.1444 | 1/4" Bit-Stecknuss Torx, T20 | 1 |
| 14 | 911.3804 | 3/8" Zündkerzen-Stecknuss, 16 mm | 1 | 36 | 917.2405 | 1/4" Torx-E-Stecknuss, lang, E8 | 1 | 63 | 911.1445 | 1/4" Bit-Stecknuss Torx, T25 | 1 |
| 15 | 911.3823 | 3/8" Zündkerzen-Stecknuss, 18 mm | 1 | 37 | 917.2406 | 1/4" Torx-E-Stecknuss, lang, E10 | 1 | 64 | 917.1456 | 1/4" Bit-Stecknuss Torx mit Stirnlochbohrung, TB6 | 1 |
| 16 | 911.3805 | 3/8" Zündkerzen-Stecknuss, 21 mm | 1 | 38 | 917.1404 | 1/4" Sechskant-Stecknuss, 4 mm | 1 | 65 | 917.1457 | 1/4" Bit-Stecknuss Torx mit Stirnlochbohrung, TB7 | 1 |
| 17 | 911.3826 | 3/8" Gleitstück/Reduzieradapter, 1/2" F x 3/8" M | 1 | 39 | 917.14045 | 1/4" Sechskant-Stecknuss, 4,5 mm | 1 | 66 | 911.1461 | 1/4" Bit-Stecknuss Torx mit Stirnlochbohrung, TB8 | 1 |
| 18 | 151.4530 | Kugelpopf-Torx-Winkelstiftschlüssel-Satz, extra lang und 108° abgewinkelt, 9-tlg | 9 | 40 | 917.1405 | 1/4" Sechskant-Stecknuss, 5 mm | 1 | 67 | 911.1485 | 1/4" Bit-Stecknuss Torx mit Stirnlochbohrung, TB9 | 1 |
| 19 | 151.4420 | Kugelpopf-Innensechskant-Winkelstiftschlüssel-Satz, extra lang, 9-tlg | 9 | 41 | 917.14055 | 1/4" Sechskant-Stecknuss, 5,5 mm | 1 | 68 | 911.1462 | 1/4" Bit-Stecknuss Torx mit Stirnlochbohrung, TB10 | 1 |
| 20 | 917.1525 | 1/4" Sechskant-Stecknuss, lang, 4 mm | 1 | 42 | 917.1406 | 1/4" Sechskant-Stecknuss, 6 mm | 1 | 69 | 911.1463 | 1/4" Bit-Stecknuss Torx mit Stirnlochbohrung, TB15 | 1 |
| 21 | 917.1526 | 1/4" Sechskant-Stecknuss, lang, 4,5 mm | 1 | 43 | 917.1407 | 1/4" Sechskant-Stecknuss, 7 mm | 1 | 70 | 911.1464 | 1/4" Bit-Stecknuss Torx mit Stirnlochbohrung, TB20 | 1 |
| 22 | 917.1527 | 1/4" Sechskant-Stecknuss, lang, 5 mm | 1 | 44 | 917.1408 | 1/4" Sechskant-Stecknuss, 8 mm | 1 | 71 | 911.1465 | 1/4" Bit-Stecknuss Torx mit Stirnlochbohrung, TB25 | 1 |
| | | | | 45 | 917.1409 | 1/4" Sechskant-Stecknuss, 9 mm | 1 | | | | |
| | | | | 46 | 917.1410 | 1/4" Sechskant-Stecknuss, 10 mm | 1 | | | | |
| | | | | 47 | 917.1411 | 1/4" Sechskant-Stecknuss, 11 mm | 1 | | | | |
| | | | | 48 | 917.1412 | 1/4" Sechskant-Stecknuss, 12 mm | 1 | | | | |
| | | | | 49 | 917.1413 | 1/4" Sechskant-Stecknuss, 13 mm | 1 | | | | |

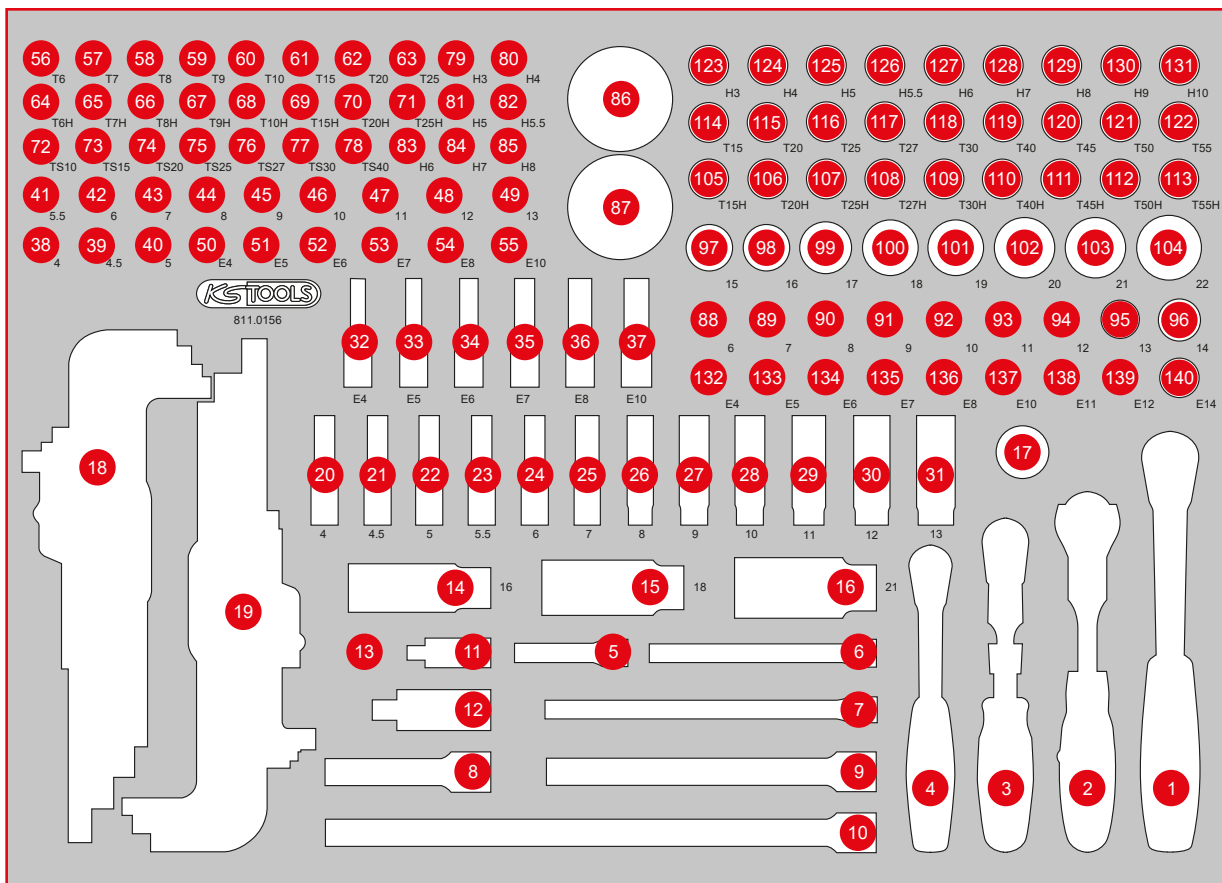

| Pos. | Code | Bezeichnung | Teiligkeit | Pos. | Code | Bezeichnung | Teiligkeit | Pos. | Code | Bezeichnung | Teiligkeit |
|------|-----------|--|------------|------|----------|--|------------|------|-----------|---|------------|
| 72 | 911.1701 | 1/4" Bit-Stecknuss, Fünfstern mit Stirnlochbohrung, TS10 | 1 | 95 | 917.3813 | 3/8" Sechskant-Stecknuss, 13 mm | 1 | 116 | 911.3871 | 3/8" Bit-Stecknuss Torx, T25 | 1 |
| 73 | 911.1702 | 1/4" Bit-Stecknuss, Fünfstern mit Stirnlochbohrung, TS15 | 1 | 96 | 917.3814 | 3/8" Sechskant-Stecknuss, 14 mm | 1 | 117 | 911.3872 | 3/8" Bit-Stecknuss Torx, T27 | 1 |
| 74 | 911.1703 | 1/4" Bit-Stecknuss, Fünfstern mit Stirnlochbohrung, TS20 | 1 | 97 | 917.3815 | 3/8" Sechskant-Stecknuss, 15 mm | 1 | 118 | 911.3873 | 3/8" Bit-Stecknuss Torx, T30 | 1 |
| 75 | 911.1704 | 1/4" Bit-Stecknuss, Fünfstern mit Stirnlochbohrung, TS25 | 1 | 98 | 917.3816 | 3/8" Sechskant-Stecknuss, 16 mm | 1 | 119 | 911.3874 | 3/8" Bit-Stecknuss Torx, T40 | 1 |
| 76 | 911.1705 | 1/4" Bit-Stecknuss, Fünfstern mit Stirnlochbohrung, TS27 | 1 | 99 | 917.3817 | 3/8" Sechskant-Stecknuss, 17 mm | 1 | 120 | 911.3885 | 3/8" Bit-Stecknuss Torx, T45 | 1 |
| 77 | 911.1706 | 1/4" Bit-Stecknuss, Fünfstern mit Stirnlochbohrung, TS30 | 1 | 100 | 917.3818 | 3/8" Sechskant-Stecknuss, 18 mm | 1 | 121 | 911.3884 | 3/8" Bit-Stecknuss Torx, T50 | 1 |
| 78 | 911.1707 | 1/4" Bit-Stecknuss, Fünfstern mit Stirnlochbohrung, TS40 | 1 | 101 | 917.3819 | 3/8" Sechskant-Stecknuss, 19 mm | 1 | 122 | 911.3888 | 3/8" Bit-Stecknuss Torx, T55 | 1 |
| 79 | 911.1436 | 1/4" Bit-Stecknuss Innensechskant, 3 mm | 1 | 102 | 917.3820 | 3/8" Sechskant-Stecknuss, 20 mm | 1 | 123 | 911.3863 | 3/8" Bit-Stecknuss Innensechskant, 3 mm | 1 |
| 80 | 911.1437 | 1/4" Bit-Stecknuss Innensechskant, 4 mm | 1 | 103 | 917.3821 | 3/8" Sechskant-Stecknuss, 21 mm | 1 | 124 | 911.3864 | 3/8" Bit-Stecknuss Innensechskant, 4 mm | 1 |
| 81 | 911.1438 | 1/4" Bit-Stecknuss Innensechskant, 5 mm | 1 | 104 | 917.3822 | 3/8" Sechskant-Stecknuss, 22 mm | 1 | 125 | 911.3865 | 3/8" Bit-Stecknuss Innensechskant, 5 mm | 1 |
| 82 | 911.14385 | 1/4" Bit-Stecknuss Innensechskant, 5,5 mm | 1 | 105 | 911.3961 | 3/8" Bit-Stecknuss Torx mit Stirnlochbohrung, TB15 | 1 | 126 | 911.38655 | 3/8" Bit-Stecknuss Innensechskant, 5,5 mm | 1 |
| 83 | 911.1439 | 1/4" Bit-Stecknuss Innensechskant, 6 mm | 1 | 106 | 911.3962 | 3/8" Bit-Stecknuss Torx mit Stirnlochbohrung, TB20 | 1 | 127 | 911.3866 | 3/8" Bit-Stecknuss Innensechskant, 6 mm | 1 |
| 84 | 911.1440 | 1/4" Bit-Stecknuss Innensechskant, 7 mm | 1 | 107 | 911.3963 | 3/8" Bit-Stecknuss Torx mit Stirnlochbohrung, TB25 | 1 | 128 | 911.3867 | 3/8" Bit-Stecknuss Innensechskant, 7 mm | 1 |
| 85 | 911.1441 | 1/4" Bit-Stecknuss Innensechskant, 8 mm | 1 | 108 | 911.3964 | 3/8" Bit-Stecknuss Torx mit Stirnlochbohrung, TB27 | 1 | 129 | 911.3868 | 3/8" Bit-Stecknuss Innensechskant, 8 mm | 1 |
| 86 | 914.1410 | 1/4" Mini-Hand-Umschaltknarre, 72 Zahn | 1 | 109 | 911.3965 | 3/8" Bit-Stecknuss Torx mit Stirnlochbohrung, TB30 | 1 | 130 | 917.3969 | 3/8" Bit-Stecknuss Innensechskant, 9 mm | 1 |
| 87 | 914.3810 | 3/8" Mini-Hand-Umschaltknarre, 72 Zahn | 1 | 110 | 911.3966 | 3/8" Bit-Stecknuss Torx mit Stirnlochbohrung, TB40 | 1 | 131 | 917.3857 | 3/8" Bit-Stecknuss Innensechskant, 10 mm | 1 |
| 88 | 917.3806 | 3/8" Sechskant-Stecknuss, 6 mm | 1 | 111 | 911.3967 | 3/8" Bit-Stecknuss Torx mit Stirnlochbohrung, TB45 | 1 | 132 | 911.4338 | 3/8" Torx-E-Stecknuss, E4 | 1 |
| 89 | 917.3807 | 3/8" Sechskant-Stecknuss, 7 mm | 1 | 112 | 911.3968 | 3/8" Bit-Stecknuss Torx mit Stirnlochbohrung, TB50 | 1 | 133 | 911.4339 | 3/8" Torx-E-Stecknuss, E5 | 1 |
| 90 | 917.3808 | 3/8" Sechskant-Stecknuss, 8 mm | 1 | 113 | 911.3969 | 3/8" Bit-Stecknuss Torx mit Stirnlochbohrung, TB55 | 1 | 134 | 911.4340 | 3/8" Torx-E-Stecknuss, E6 | 1 |
| 91 | 917.3809 | 3/8" Sechskant-Stecknuss, 9 mm | 1 | 114 | 911.3869 | 3/8" Bit-Stecknuss Torx, T15 | 1 | 135 | 911.4341 | 3/8" Torx-E-Stecknuss, E7 | 1 |
| 92 | 917.3810 | 3/8" Sechskant-Stecknuss, 10 mm | 1 | 115 | 911.3870 | 3/8" Bit-Stecknuss Torx, T20 | 1 | 136 | 911.4342 | 3/8" Torx-E-Stecknuss, E8 | 1 |
| 93 | 917.3811 | 3/8" Sechskant-Stecknuss, 11 mm | 1 | | | | | 137 | 911.4318 | 3/8" Torx-E-Stecknuss, E10 | 1 |
| 94 | 917.3812 | 3/8" Sechskant-Stecknuss, 12 mm | 1 | | | | | 138 | 911.4319 | 3/8" Torx-E-Stecknuss, E11 | 1 |
| | | | | | | | | 139 | 911.4320 | 3/8" Torx-E-Stecknuss, E12 | 1 |
| | | | | | | | | 140 | 911.4321 | 3/8" Torx-E-Stecknuss, E14 | 1 |

M 1/2" Steckschlüssel-Satz

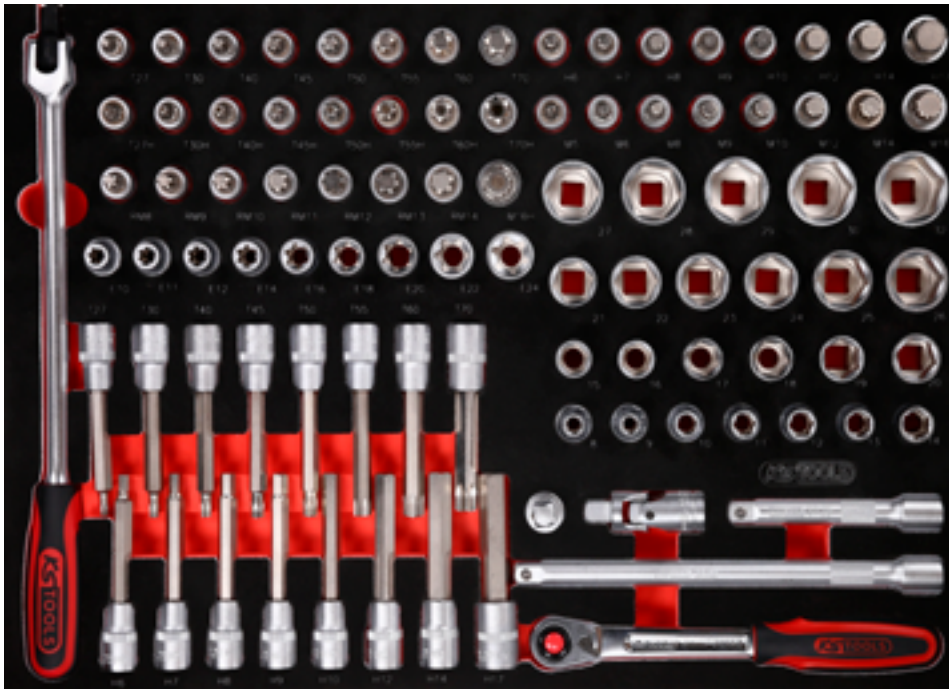

TLG
95

568 x 398



| Pos. | Code | Bezeichnung | Teilligkeit | Pos. | Code | Bezeichnung | Teilligkeit | Pos. | Code | Bezeichnung | Teilligkeit |
|------|----------|--|-------------|------|----------|--|-------------|------|----------|---|-------------|
| 1 | 917.1455 | 1/2" Gelenk-Steckgriff | 1 | 19 | 911.1374 | 1/2" Bit-Stecknuss Torx mit Stirnlochbohrung, TB30 | 1 | 33 | 911.1346 | 1/2" Bit-Stecknuss XZN, M16, 55 mm | 1 |
| 2 | 911.1363 | 1/2" Bit-Stecknuss Torx, T27 | 1 | 20 | 911.1375 | 1/2" Bit-Stecknuss Torx mit Stirnlochbohrung, TB40 | 1 | 34 | 911.4514 | Bit-Stecknuss für RIBE®-Schrauben, M8, Länge 55 mm | 1 |
| 3 | 911.1364 | 1/2" Bit-Stecknuss Torx, T30 | 1 | 21 | 911.1376 | 1/2" Bit-Stecknuss Torx mit Stirnlochbohrung, TB45 | 1 | 35 | 911.4515 | Bit-Stecknuss für RIBE®-Schrauben, M9, Länge 55 mm | 1 |
| 4 | 911.1365 | 1/2" Bit-Stecknuss Torx, T40 | 1 | 22 | 911.1377 | 1/2" Bit-Stecknuss Torx mit Stirnlochbohrung, TB50 | 1 | 36 | 911.4516 | Bit-Stecknuss für RIBE®-Schrauben, M10, Länge 55 mm | 1 |
| 5 | 911.1366 | 1/2" Bit-Stecknuss Torx, T45 | 1 | 23 | 911.1378 | 1/2" Bit-Stecknuss Torx mit Stirnlochbohrung, TB55 | 1 | 37 | 911.4551 | Bit-Stecknuss für RIBE®-Schrauben, M10.1, Länge 55 mm | 1 |
| 6 | 911.1367 | 1/2" Bit-Stecknuss Torx, T50 | 1 | 24 | 911.1379 | 1/2" Bit-Stecknuss Torx mit Stirnlochbohrung, TB60 | 1 | 38 | 911.4517 | Bit-Stecknuss für RIBE®-Schrauben, M12, Länge 55 mm | 1 |
| 7 | 911.1368 | 1/2" Bit-Stecknuss Torx, T55 | 1 | 25 | 911.1380 | 1/2" Bit-Stecknuss Torx mit Stirnlochbohrung, TB70 | 1 | 39 | 911.4518 | Bit-Stecknuss für RIBE®-Schrauben, M13, Länge 55 mm | 1 |
| 8 | 911.1369 | 1/2" Bit-Stecknuss Torx, T60 | 1 | 26 | 911.1340 | 1/2" Bit-Stecknuss XZN, M5, 55 mm | 1 | 40 | 911.4519 | Bit-Stecknuss für RIBE®-Schrauben, M14, Länge 55 mm | 1 |
| 9 | 911.1370 | 1/2" Bit-Stecknuss Torx, T70 | 1 | 27 | 911.1341 | 1/2" Bit-Stecknuss XZN, M6, 55 mm | 1 | 41 | 911.1348 | 1/2" Bit-Stecknuss XZN mit Stirnlochbohrung, M16, 55 mm | 1 |
| 10 | 911.1306 | 1/2" Bit-Stecknuss Innensechskant, kurz, 6 mm | 1 | 28 | 911.1342 | 1/2" Bit-Stecknuss XZN, M8, 55 mm | 1 | 42 | 917.1227 | 1/2" Sechskant-Stecknuss, 27 mm | 1 |
| 11 | 911.1307 | 1/2" Bit-Stecknuss Innensechskant, kurz, 7 mm | 1 | 29 | 911.1313 | 1/2" Bit-Stecknuss XZN, M9, 55 mm | 1 | 43 | 917.1344 | 1/2" Sechskant-Stecknuss, 28 mm | 1 |
| 12 | 911.1308 | 1/2" Bit-Stecknuss Innensechskant, kurz, 8 mm | 1 | 30 | 911.1343 | 1/2" Bit-Stecknuss XZN, M10, 55 mm | 1 | 44 | 917.1345 | 1/2" Sechskant-Stecknuss, 29 mm | 1 |
| 13 | 911.1309 | 1/2" Bit-Stecknuss Innensechskant, kurz, 9 mm | 1 | 31 | 911.1344 | 1/2" Bit-Stecknuss XZN, M12, 55 mm | 1 | 45 | 917.1230 | 1/2" Sechskant-Stecknuss, 30 mm | 1 |
| 14 | 911.1310 | 1/2" Bit-Stecknuss Innensechskant, kurz, 10 mm | 1 | 32 | 911.1345 | 1/2" Bit-Stecknuss XZN, M14, 55 mm | 1 | | | | |
| 15 | 911.1312 | 1/2" Bit-Stecknuss Innensechskant, kurz, 12 mm | 1 | | | | | | | | |
| 16 | 911.1314 | 1/2" Bit-Stecknuss Innensechskant, kurz, 14 mm | 1 | | | | | | | | |
| 17 | 911.1317 | 1/2" Bit-Stecknuss Innensechskant, kurz, 17 mm | 1 | | | | | | | | |
| 18 | 911.1373 | 1/2" Bit-Stecknuss Torx mit Stirnlochbohrung, TB27 | 1 | | | | | | | | |

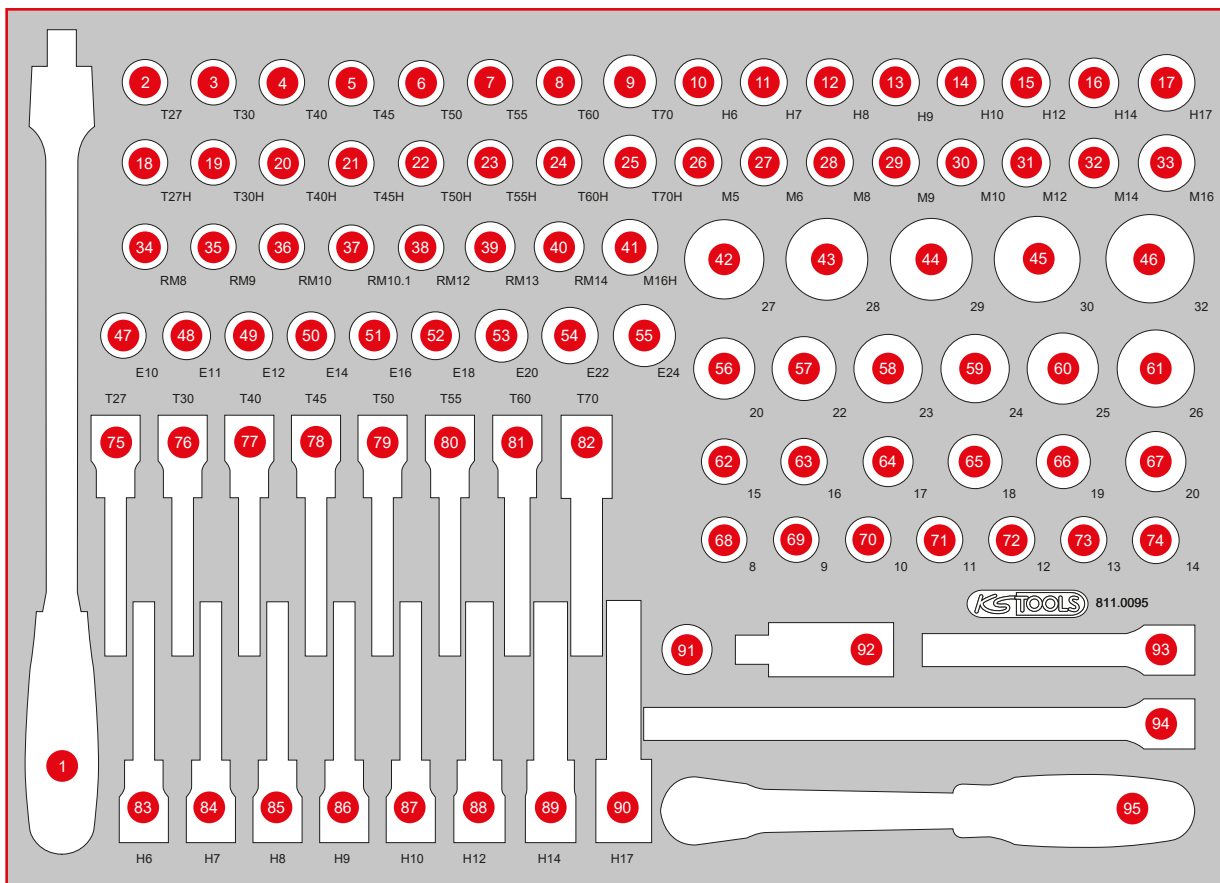

| Pos. | Code | Bezeichnung | Teilligkeit | Pos. | Code | Bezeichnung | Teilligkeit | Pos. | Code | Bezeichnung | Teilligkeit |
|------|----------|---------------------------------|-------------|------|----------|--|-------------|------|----------|---|-------------|
| 46 | 917.1232 | 1/2" Sechskant-Stecknuss, 32 mm | 1 | 64 | 917.1217 | 1/2" Sechskant-Stecknuss, 17 mm | 1 | 89 | 917.1332 | 1/2" Bit-Stecknuss Innensechskant, lang, 14 mm | 1 |
| 47 | 911.4333 | 1/2" Torx-E-Stecknuss, E10 | 1 | 65 | 917.1218 | 1/2" Sechskant-Stecknuss, 18 mm | 1 | 90 | 911.1337 | 1/2" Bit-Stecknuss Innensechskant, lang, 17 mm | 1 |
| 48 | 911.4334 | 1/2" Torx-E-Stecknuss, E11 | 1 | 66 | 917.1219 | 1/2" Sechskant-Stecknuss, 19 mm | 1 | 75 | 911.1523 | 1/2" Bit-Stecknuss Torx, lang, T27 | 1 |
| 49 | 911.4335 | 1/2" Torx-E-Stecknuss, E12 | 1 | 67 | 917.1220 | 1/2" Sechskant-Stecknuss, 20 mm | 1 | 76 | 911.1524 | 1/2" Bit-Stecknuss Torx, lang, T30 | 1 |
| 50 | 911.4336 | 1/2" Torx-E-Stecknuss, E14 | 1 | 68 | 917.1340 | 1/2" Sechskant-Stecknuss, 8 mm | 1 | 77 | 911.1525 | 1/2" Bit-Stecknuss Torx, lang, T40 | 1 |
| 51 | 911.4322 | 1/2" Torx-E-Stecknuss, E16 | 1 | 69 | 917.1341 | 1/2" Sechskant-Stecknuss, 9 mm | 1 | 78 | 911.1526 | 1/2" Bit-Stecknuss Torx, lang, T45 | 1 |
| 52 | 911.4323 | 1/2" Torx-E-Stecknuss, E18 | 1 | 70 | 917.1210 | 1/2" Sechskant-Stecknuss, 10 mm | 1 | 79 | 911.1527 | 1/2" Bit-Stecknuss Torx, lang, T50 | 1 |
| 53 | 911.4324 | 1/2" Torx-E-Stecknuss, E20 | 1 | 71 | 917.1211 | 1/2" Sechskant-Stecknuss, 11 mm | 1 | 80 | 911.1528 | 1/2" Bit-Stecknuss Torx, lang, T55 | 1 |
| 54 | 911.4325 | 1/2" Torx-E-Stecknuss, E22 | 1 | 72 | 917.1212 | 1/2" Sechskant-Stecknuss, 12 mm | 1 | 81 | 911.1529 | 1/2" Bit-Stecknuss Torx, lang, T60 | 1 |
| 55 | 911.4326 | 1/2" Torx-E-Stecknuss, E24 | 1 | 73 | 917.1213 | 1/2" Sechskant-Stecknuss, 13 mm | 1 | 82 | 911.1517 | 1/2" Bit-Stecknuss Torx, lang, T70 | 1 |
| 56 | 917.1221 | 1/2" Sechskant-Stecknuss, 21 mm | 1 | 74 | 917.1214 | 1/2" Sechskant-Stecknuss, 14 mm | 1 | 91 | 911.1207 | 3/8" Gleitstück/Vergrößerungsadapter, 3/8" F x 1/2" M | 1 |
| 57 | 917.1222 | 1/2" Sechskant-Stecknuss, 22 mm | 1 | 83 | 911.1326 | 1/2" Bit-Stecknuss Innensechskant, lang, 6 mm | 1 | 92 | 911.1250 | 1/2" Kardangelenk | 1 |
| 58 | 917.1223 | 1/2" Sechskant-Stecknuss, 23 mm | 1 | 84 | 911.1327 | 1/2" Bit-Stecknuss Innensechskant, lang, 7 mm | 1 | 93 | 911.1202 | 1/2" Verlängerung, 125 mm | 1 |
| 59 | 917.1224 | 1/2" Sechskant-Stecknuss, 24 mm | 1 | 85 | 911.1328 | 1/2" Bit-Stecknuss Innensechskant, lang, 8 mm | 1 | 94 | 911.1203 | 1/2" Verlängerung, 250 mm | 1 |
| 60 | 917.1342 | 1/2" Sechskant-Stecknuss, 25 mm | 1 | 86 | 911.1329 | 1/2" Bit-Stecknuss Innensechskant, lang, 9 mm | 1 | 95 | 920.1290 | 1/2" SlimPOWER Umschaltknarre, 72 Zahn | 1 |
| 61 | 917.1343 | 1/2" Sechskant-Stecknuss, 26 mm | 1 | 87 | 911.1330 | 1/2" Bit-Stecknuss Innensechskant, lang, 10 mm | 1 | | | | |
| 62 | 917.1215 | 1/2" Sechskant-Stecknuss, 15 mm | 1 | 88 | 911.1332 | 1/2" Bit-Stecknuss Innensechskant, lang, 12 mm | 1 | | | | |
| 63 | 917.1216 | 1/2" Sechskant-Stecknuss, 16 mm | 1 | | | | | | | | |

M Schraubenschlüssel-Satz



568 x 398



P10



P10TC



P15



P20



P30



P35



P45

| Pos. | Code | Bezeichnung | Teilligkeit | Pos. | Code | Bezeichnung | Teilligkeit | Pos. | Code | Bezeichnung | Teilligkeit |
|------|----------|---------------------------------------|-------------|------|----------|--|-------------|------|----------|---|-------------|
| 1 | 517.0606 | Ringmaulschlüssel, abgewinkelt, 6 mm | 1 | 12 | 517.0617 | Ringmaulschlüssel, abgewinkelt, 17 mm | 1 | 23 | 911.0374 | Torx-E-Doppel-Ringschlüssel, E14 x E18 | 1 |
| 2 | 517.0607 | Ringmaulschlüssel, abgewinkelt, 7 mm | 1 | 13 | 517.0618 | Ringmaulschlüssel, abgewinkelt, 18 mm | 1 | 24 | 911.0375 | Torx-E-Doppel-Ringschlüssel, E16 x E22 | 1 |
| 3 | 517.0608 | Ringmaulschlüssel, abgewinkelt, 8 mm | 1 | 14 | 517.0619 | Ringmaulschlüssel, abgewinkelt, 19 mm | 1 | 25 | 911.0376 | Torx-E-Doppel-Ringschlüssel, E20 x E24 | 1 |
| 4 | 517.0609 | Ringmaulschlüssel, abgewinkelt, 9 mm | 1 | 15 | 517.0620 | Ringmaulschlüssel, abgewinkelt, 20 mm | 1 | 26 | 517.0252 | Offener Doppel-Ringschlüssel, abgewinkelt, 8 x 10 mm | 1 |
| 5 | 517.0610 | Ringmaulschlüssel, abgewinkelt, 10 mm | 1 | 16 | 517.0621 | Ringmaulschlüssel, abgewinkelt, 21 mm | 1 | 27 | 517.9244 | Offener Doppel-Ringschlüssel, abgewinkelt, 11 x 13 mm | 1 |
| 6 | 517.0611 | Ringmaulschlüssel, abgewinkelt, 11 mm | 1 | 17 | 517.0622 | Ringmaulschlüssel, abgewinkelt, 22 mm | 1 | 28 | 517.0258 | Offener Doppel-Ringschlüssel, abgewinkelt, 12 x 14 mm | 1 |
| 7 | 517.0612 | Ringmaulschlüssel, abgewinkelt, 12 mm | 1 | 18 | 517.0623 | Ringmaulschlüssel, abgewinkelt, 23 mm | 1 | 29 | 517.0263 | Offener Doppel-Ringschlüssel, abgewinkelt, 16 x 18 mm | 1 |
| 8 | 517.0613 | Ringmaulschlüssel, abgewinkelt, 13 mm | 1 | 19 | 517.0624 | Ringmaulschlüssel, abgewinkelt, 24 mm | 1 | 30 | 517.0264 | Offener Doppel-Ringschlüssel, abgewinkelt, 17 x 19 mm | 1 |
| 9 | 517.0614 | Ringmaulschlüssel, abgewinkelt, 14 mm | 1 | 20 | 911.0371 | Torx-E-Doppel-Ringschlüssel, E6 x E8 | 1 | | | | |
| 10 | 517.0615 | Ringmaulschlüssel, abgewinkelt, 15 mm | 1 | 21 | 911.0372 | Torx-E-Doppel-Ringschlüssel, E7 x E11 | 1 | | | | |
| 11 | 517.0616 | Ringmaulschlüssel, abgewinkelt, 16 mm | 1 | 22 | 911.0373 | Torx-E-Doppel-Ringschlüssel, E10 x E12 | 1 | | | | |

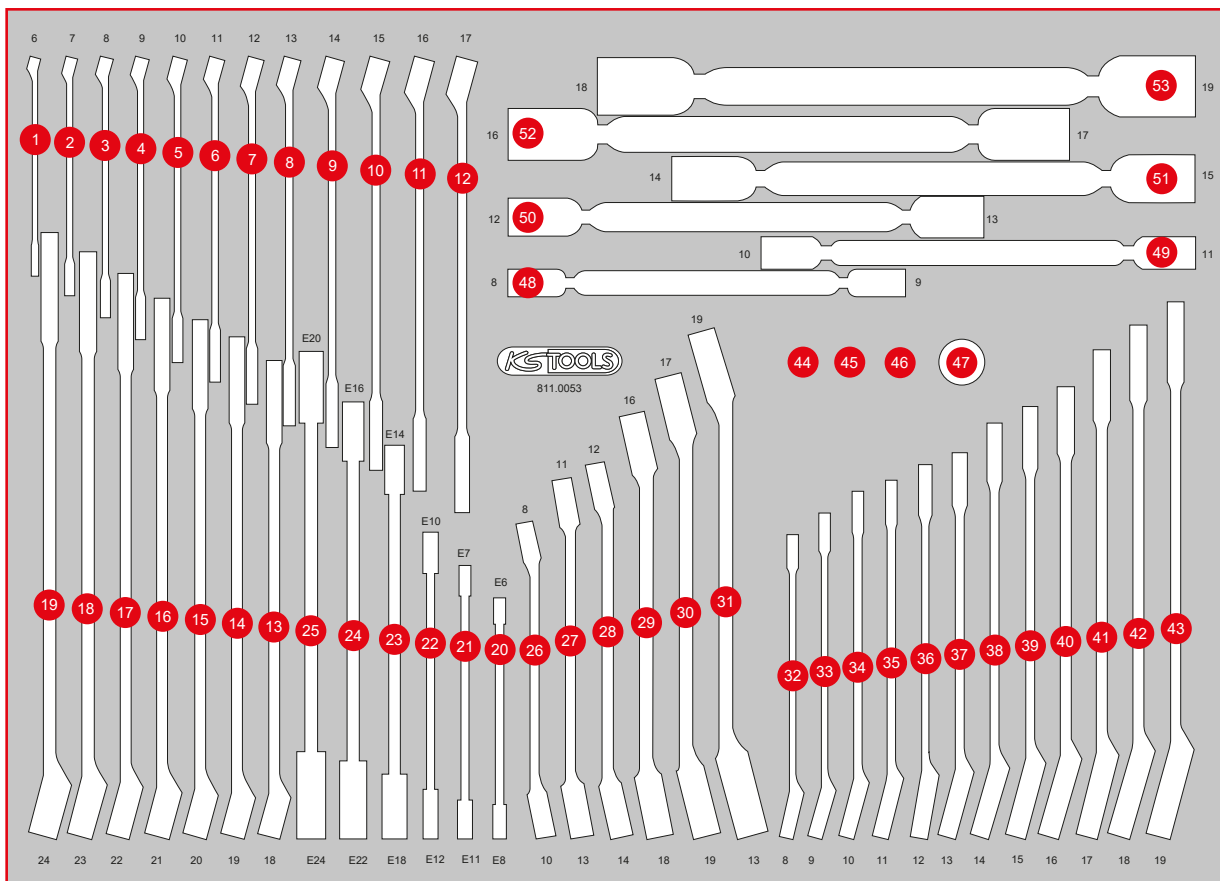

| Pos. | Code | Bezeichnung | Teilligkeit | Pos. | Code | Bezeichnung | Teilligkeit | Pos. | Code | Bezeichnung | Teilligkeit |
|------|----------|--|-------------|------|----------|--|-------------|------|----------|--|-------------|
| 31 | 517.0266 | Offener Doppel-Ringschlüssel, abgewinkelt, 19 x 22 mm | 1 | 38 | 503.4614 | GEARplus Ratschenringmaulschlüssel, umschaltbar, 14 mm | 1 | 45 | 503.4296 | GEARplus Stecknuss-Adapter, 1/4" x 10 mm | 1 |
| 32 | 503.4608 | GEARplus Ratschenringmaulschlüssel, umschaltbar, 8 mm | 1 | 39 | 503.4615 | GEARplus Ratschenringmaulschlüssel, umschaltbar, 15 mm | 1 | 46 | 503.4297 | GEARplus Stecknuss-Adapter, 3/8" x 13 mm | 1 |
| 33 | 503.4609 | GEARplus Ratschenringmaulschlüssel, umschaltbar, 9 mm | 1 | 40 | 503.4616 | GEARplus Ratschenringmaulschlüssel, umschaltbar, 16 mm | 1 | 47 | 503.4298 | GEARplus Stecknuss-Adapter, 1/2" x 19 mm | 1 |
| 34 | 503.4610 | GEARplus Ratschenringmaulschlüssel, umschaltbar, 10 mm | 1 | 41 | 503.4617 | GEARplus Ratschenringmaulschlüssel, umschaltbar, 17 mm | 1 | 48 | 517.0301 | Doppel-Gelenkschlüssel, 8 x 9 mm | 1 |
| 35 | 503.4611 | GEARplus Ratschenringmaulschlüssel, umschaltbar, 11 mm | 1 | 42 | 503.4618 | GEARplus Ratschenringmaulschlüssel, umschaltbar, 18 mm | 1 | 49 | 517.0302 | Doppel-Gelenkschlüssel, 10 x 11 mm | 1 |
| 36 | 503.4612 | GEARplus Ratschenringmaulschlüssel, umschaltbar, 12 mm | 1 | 43 | 503.4619 | GEARplus Ratschenringmaulschlüssel, umschaltbar, 19 mm | 1 | 50 | 517.0303 | Doppel-Gelenkschlüssel, 12 x 13 mm | 1 |
| 37 | 503.4613 | GEARplus Ratschenringmaulschlüssel, umschaltbar, 13 mm | 1 | 44 | 503.4290 | GEARplus Bit-Adapter, 1/4" x 10 mm | 1 | 51 | 517.0304 | Doppel-Gelenkschlüssel, 14 x 15 mm | 1 |
| | | | | | | | | 52 | 517.0305 | Doppel-Gelenkschlüssel, 16 x 17 mm | 1 |
| | | | | | | | | 53 | 517.0306 | Doppel-Gelenkschlüssel, 18 x 19 mm | 1 |

M 3/8" + 1/2" Kraft-Steckschlüssel-Satz

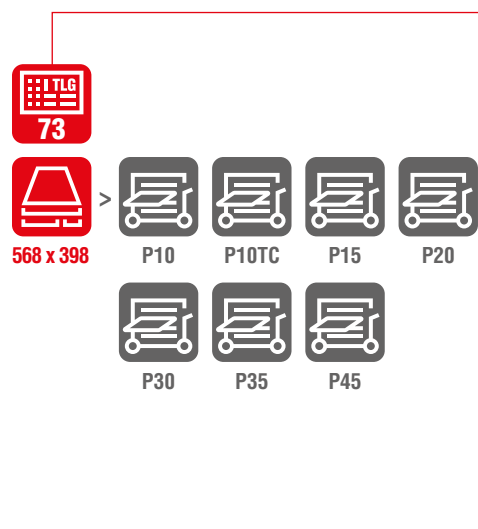

| Pos. | Code | Bezeichnung | Teilligkeit | Pos. | Code | Bezeichnung | Teilligkeit | Pos. | Code | Bezeichnung | Teilligkeit |
|------|----------|---|-------------|------|----------|---|-------------|------|----------|--|-------------|
| 1 | 515.1508 | 3/8" Sechskant-Kraft-Stecknuss, kurz, 8 mm | 1 | 14 | 515.1012 | 1/2" Sechskant-Kraft-Stecknuss, kurz, 12 mm | 1 | 27 | 515.1025 | 1/2" Sechskant-Kraft-Stecknuss, kurz, 25 mm | 1 |
| 2 | 515.1510 | 3/8" Sechskant-Kraft-Stecknuss, kurz, 10 mm | 1 | 15 | 515.1013 | 1/2" Sechskant-Kraft-Stecknuss, kurz, 13 mm | 1 | 28 | 515.1026 | 1/2" Sechskant-Kraft-Stecknuss, kurz, 26 mm | 1 |
| 3 | 515.1511 | 3/8" Sechskant-Kraft-Stecknuss, kurz, 11 mm | 1 | 16 | 515.1014 | 1/2" Sechskant-Kraft-Stecknuss, kurz, 14 mm | 1 | 29 | 515.1027 | 1/2" Sechskant-Kraft-Stecknuss, kurz, 27 mm | 1 |
| 4 | 515.1512 | 3/8" Sechskant-Kraft-Stecknuss, kurz, 12 mm | 1 | 17 | 515.1015 | 1/2" Sechskant-Kraft-Stecknuss, kurz, 15 mm | 1 | 30 | 515.1028 | 1/2" Sechskant-Kraft-Stecknuss, kurz, 28 mm | 1 |
| 5 | 515.1513 | 3/8" Sechskant-Kraft-Stecknuss, kurz, 13 mm | 1 | 18 | 515.1016 | 1/2" Sechskant-Kraft-Stecknuss, kurz, 16 mm | 1 | 31 | 515.1029 | 1/2" Sechskant-Kraft-Stecknuss, kurz, 29 mm | 1 |
| 6 | 515.1514 | 3/8" Sechskant-Kraft-Stecknuss, kurz, 14 mm | 1 | 19 | 515.1017 | 1/2" Sechskant-Kraft-Stecknuss, kurz, 17 mm | 1 | 32 | 515.1030 | 1/2" Sechskant-Kraft-Stecknuss, kurz, 30 mm | 1 |
| 7 | 515.1515 | 3/8" Sechskant-Kraft-Stecknuss, kurz, 15 mm | 1 | 20 | 515.1018 | 1/2" Sechskant-Kraft-Stecknuss, kurz, 18 mm | 1 | 33 | 515.1032 | 1/2" Sechskant-Kraft-Stecknuss, kurz, 32 mm | 1 |
| 8 | 515.1516 | 3/8" Sechskant-Kraft-Stecknuss, kurz, 16 mm | 1 | 21 | 515.1019 | 1/2" Sechskant-Kraft-Stecknuss, kurz, 19 mm | 1 | 34 | 515.1144 | 1/2" Kraft-Vergrößerungsadapter, 1/2" F x 3/4" M | 1 |
| 9 | 515.1517 | 3/8" Sechskant-Kraft-Stecknuss, kurz, 17 mm | 1 | 22 | 515.1020 | 1/2" Sechskant-Kraft-Stecknuss, kurz, 20 mm | 1 | 35 | 515.1143 | 1/2" Kraft-Reduzieradapter, 1/2" F x 3/8" M | 1 |
| 10 | 515.1519 | 3/8" Sechskant-Kraft-Stecknuss, kurz, 19 mm | 1 | 23 | 515.1021 | 1/2" Sechskant-Kraft-Stecknuss, kurz, 21 mm | 1 | 36 | 515.1532 | 3/8" Kraft-Vergrößerungsadapter, 3/8" F x 1/2" M | 1 |
| 11 | 515.1008 | 1/2" Sechskant-Kraft-Stecknuss, kurz, 8 mm | 1 | 24 | 515.1022 | 1/2" Sechskant-Kraft-Stecknuss, kurz, 22 mm | 1 | 37 | 515.1531 | 3/8" Kraft-Reduzieradapter, 3/8" F x 1/4" M | 1 |
| 12 | 515.1010 | 1/2" Sechskant-Kraft-Stecknuss, kurz, 10 mm | 1 | 25 | 515.1023 | 1/2" Sechskant-Kraft-Stecknuss, kurz, 23 mm | 1 | 38 | 515.1599 | 3/8" Kraft-Bithalter | 1 |
| 13 | 515.1011 | 1/2" Sechskant-Kraft-Stecknuss, kurz, 11 mm | 1 | 26 | 515.1024 | 1/2" Sechskant-Kraft-Stecknuss, kurz, 24 mm | 1 | 39 | 515.1135 | 1/2" Kraft-Verlängerung, 125 mm | 1 |

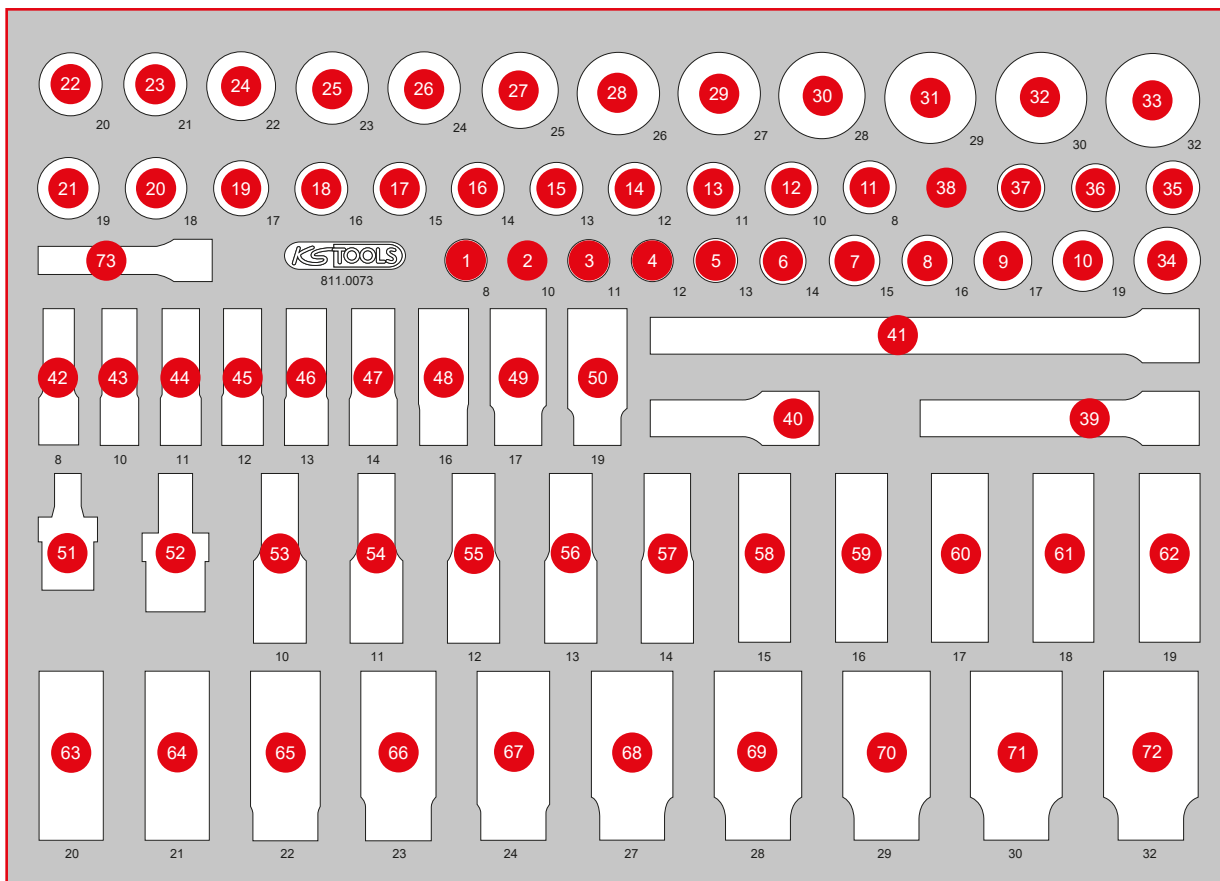

| Pos. | Code | Bezeichnung | Teilligkeit | Pos. | Code | Bezeichnung | Teilligkeit | Pos. | Code | Bezeichnung | Teilligkeit |
|------|----------|---|-------------|------|----------|---|-------------|------|----------|---|-------------|
| 40 | 515.1134 | 1/2" Kraft-Verlängerung, 75 mm | 1 | 53 | 515.1110 | 1/2" Sechskant-Kraft-Stecknuss, lang, 10 mm | 1 | 66 | 515.1123 | 1/2" Sechskant-Kraft-Stecknuss, lang, 23 mm | 1 |
| 41 | 515.1136 | 1/2" Kraft-Verlängerung, 250 mm | 1 | 54 | 515.1111 | 1/2" Sechskant-Kraft-Stecknuss, lang, 11 mm | 1 | 67 | 515.1124 | 1/2" Sechskant-Kraft-Stecknuss, lang, 24 mm | 1 |
| 42 | 515.1608 | 3/8" Sechskant-Kraft-Stecknuss, lang, 8 mm | 1 | 55 | 515.1112 | 1/2" Sechskant-Kraft-Stecknuss, lang, 12 mm | 1 | 68 | 515.1127 | 1/2" Sechskant-Kraft-Stecknuss, lang, 27 mm | 1 |
| 43 | 515.1610 | 3/8" Sechskant-Kraft-Stecknuss, lang, 10 mm | 1 | 56 | 515.1113 | 1/2" Sechskant-Kraft-Stecknuss, lang, 13 mm | 1 | 69 | 515.1128 | 1/2" Sechskant-Kraft-Stecknuss, lang, 28 mm | 1 |
| 44 | 515.1611 | 3/8" Sechskant-Kraft-Stecknuss, lang, 11 mm | 1 | 57 | 515.1114 | 1/2" Sechskant-Kraft-Stecknuss, lang, 14 mm | 1 | 70 | 515.1129 | 1/2" Sechskant-Kraft-Stecknuss, lang, 29 mm | 1 |
| 45 | 515.1612 | 3/8" Sechskant-Kraft-Stecknuss, lang, 12 mm | 1 | 58 | 515.1115 | 1/2" Sechskant-Kraft-Stecknuss, lang, 15 mm | 1 | 71 | 515.1130 | 1/2" Sechskant-Kraft-Stecknuss, lang, 30 mm | 1 |
| 46 | 515.1613 | 3/8" Sechskant-Kraft-Stecknuss, lang, 13 mm | 1 | 59 | 515.1116 | 1/2" Sechskant-Kraft-Stecknuss, lang, 16 mm | 1 | 72 | 515.1132 | 1/2" Sechskant-Kraft-Stecknuss, lang, 32 mm | 1 |
| 47 | 515.1614 | 3/8" Sechskant-Kraft-Stecknuss, lang, 14 mm | 1 | 60 | 515.1117 | 1/2" Sechskant-Kraft-Stecknuss, lang, 17 mm | 1 | 73 | 515.1534 | 3/8" Kraft-Verlängerung, 75 mm | 1 |
| 48 | 515.1616 | 3/8" Sechskant-Kraft-Stecknuss, lang, 16 mm | 1 | 61 | 515.1118 | 1/2" Sechskant-Kraft-Stecknuss, lang, 18 mm | 1 | | | | |
| 49 | 515.1617 | 3/8" Sechskant-Kraft-Stecknuss, lang, 17 mm | 1 | 62 | 515.1119 | 1/2" Sechskant-Kraft-Stecknuss, lang, 19 mm | 1 | | | | |
| 50 | 515.1619 | 3/8" Sechskant-Kraft-Stecknuss, lang, 19 mm | 1 | 63 | 515.1120 | 1/2" Sechskant-Kraft-Stecknuss, lang, 20 mm | 1 | | | | |
| 51 | 515.1533 | 3/8" Kraft-Kugelgelenk | 1 | 64 | 515.1121 | 1/2" Sechskant-Kraft-Stecknuss, lang, 21 mm | 1 | | | | |
| 52 | 515.1133 | 1/2" Kraft-Kugelgelenk | 1 | 65 | 515.1122 | 1/2" Sechskant-Kraft-Stecknuss, lang, 22 mm | 1 | | | | |

M Zangen- / Hammer- / und Meißel-Satz



| Pos. | Code | Bezeichnung | Teiligkeit |
|------|----------|---|------------|
| 1 | 156.0237 | Durchtreiber mit Handschutzgriff, 8-kant, konisch, 3 mm | 1 |
| 2 | 156.0238 | Durchtreiber mit Handschutzgriff, 8-kant, konisch, 4 mm | 1 |
| 3 | 156.0244 | Durchtreiber, Ø 5 mm, konisch | 1 |
| 4 | 156.0241 | Flachmeißel mit Handschutzgriff, 8-kant, 20 mm | 1 |
| 5 | 156.0231 | Durchtreiber, Ø 3 mm, zylindrisch | 1 |
| 6 | 156.0232 | Splintentreiber, Ø 4 mm, zylindrisch | 1 |
| 7 | 156.0233 | Durchtreiber, Ø 5 mm, zylindrisch | 1 |
| 8 | 156.0234 | Durchtreiber, Ø 6 mm, zylindrisch | 1 |
| 9 | 156.0254 | Flachmeißel mit Handschutzgriff, 8-kant, 18 mm | 1 |
| 10 | 500.1026 | Außen-Sicherungszange, abgewinkelt, 160 mm | 1 |
| 11 | 500.1029 | Sicherungszange für Außensicherungsringe, 160 mm | 1 |
| 12 | 500.1032 | Innen-Sicherungszange, abgewinkelt, 160 mm | 1 |
| 13 | 500.1035 | Sicherungszange für Innensicherungsringe, 160 mm | 1 |
| 14 | 115.2010 | Wasserpumpenzange mit Druckknopfverstellung, 240 mm | 1 |
| 15 | 115.1033 | Gripzange, 60 mm, 220 mm | 1 |
| 16 | 300.0114 | Bandmaß mit Feststeller, schwarz-rot, 5m, 19 mm | 1 |
| 17 | 115.1012 | ERGOTORQUE Diagonal-Seitenschneider, 160 mm | 1 |
| 18 | 115.1019 | ERGOTORQUE Flachrundzange, gebogen, 210 mm | 1 |
| 19 | 115.1021 | ERGOTORQUE Kombinationszange, 180 mm | 1 |
| 20 | 115.1024 | ERGOTORQUE Telefonzange, 200 mm | 1 |
| 21 | 142.1402 | Schlosser Hammer mit Fiberglasstiel, 400g | 1 |
| 22 | 142.5101 | Fäustel mit Fiberglasstiel, 1000g | 1 |

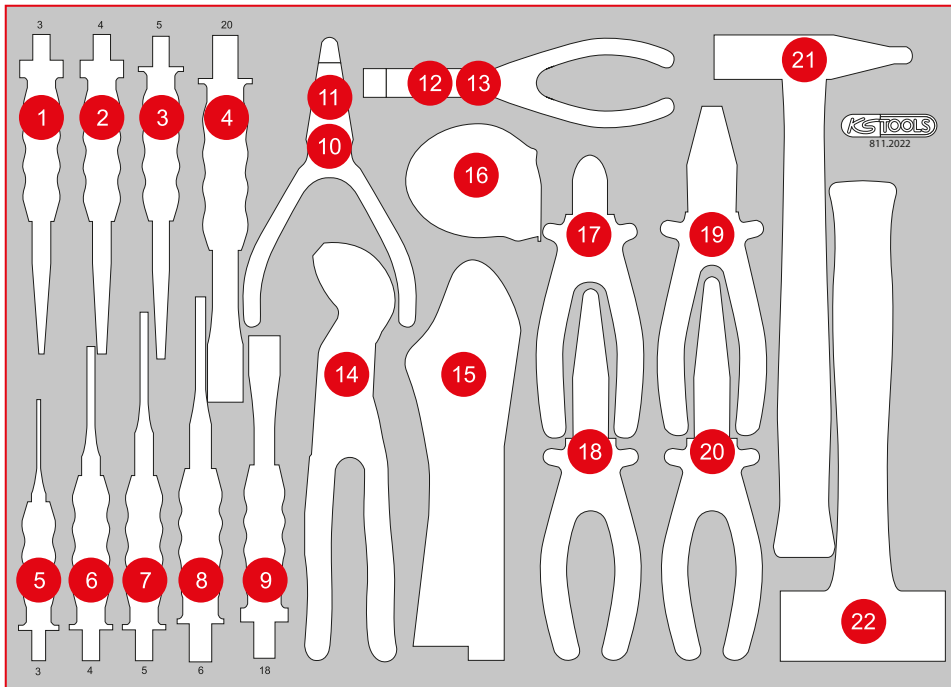

P10

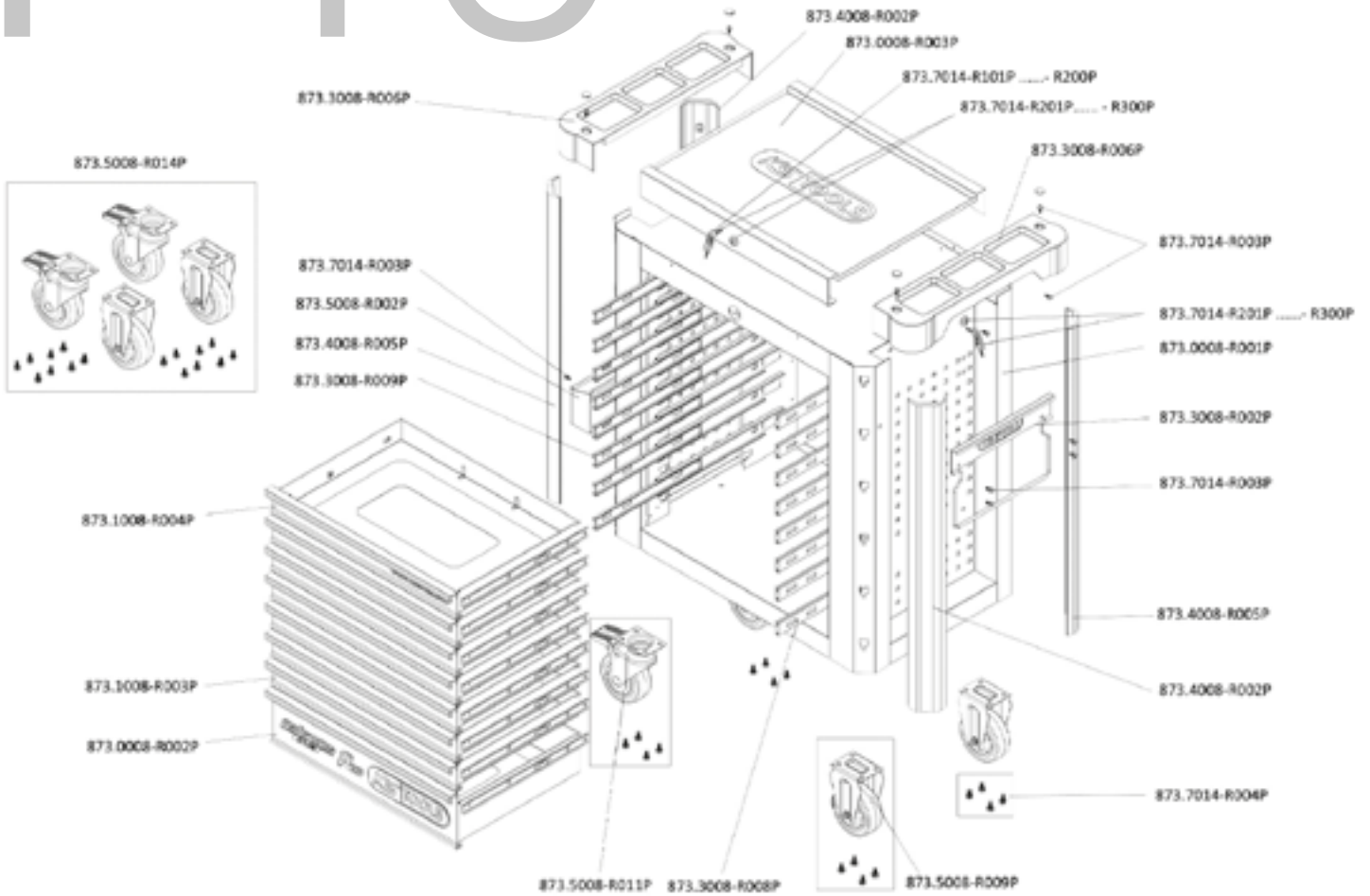

EINZELTEIL-LISTE

| Art.-Nr. | Beschreibung | Menge |
|-------------------|---|-------|
| 873.7014-R101P... | Ersatzschlüssel für Schloß Nummer xyz zu PERFORMANCEplus Werkstattwagen | 2 |
| 873.7014-R201P... | Schloß mit 2 Schlüssel zu PERFORMANCEplus Werkstattwagen Schloß-Nr. xyz | 2 |
| 873.0008-R001P | Korpus mit Handgriff zu Werkstattwagen P10 | 1 |
| 873.0008-R002P | Schublade mit Logo und Kugelführung zu Werkstattwagen P10, 568x398x145 mm | 1 |
| 873.0008-R003P | Edelstahl Arbeitsplatte zu Werkstattwagen P10 | 1 |
| 873.1008-R003P | Schublade mit Kugelführung zu Werkstattwagen P10/P10TC/P15, 568x398x65 mm | 6 |
| 873.1008-R004P | Schublade mit Website und Kugelführung zu Werkstattwagen P10/P15, 568x398x65 mm | 1 |
| 873.3008-R002P | Papierrollen-Halter zu PERFORMANCEplus Werkstattwagen P10/P15/P25 | 1 |
| 873.3008-R006P | Ablage für Arbeitsplatte zu Werkstattwagen | 2 |
| 873.3008-R008P | Vollauszug Kugelführung mit autom. Rückzug | 8 |
| 873.3008-R009P | Vollauszug Kugelführung mit autom. Rückzug | 8 |
| 873.4008-R002P | Kunststoff-Stoßfänger für vorne rechts und hinten links | 2 |
| 873.4008-R005P | Kunststoff-Stoßfänger für vorne links und hinten rechts | 2 |
| 873.5008-R002P | Dosen-Halter zu PERFORMANCEplus Werkstattwagen P10/P15/P25/P35 | 1 |
| 873.5008-R009P | Laufrolle starr für PERFORMANCEplus Werkstattwagen inkl. Schrauben | 2 |
| 873.5008-R011P | Lenkrolle mit Bremse zu PERFORMANCEplus Werkstattwagen inkl. Schrauben | 2 |
| 873.5008-R014P | Rollen-Satz zu PERFORMANCEplus Werkstattwagen inkl. Schrauben | 1 |
| 873.7014-R003P | Schraube M6x12 für PERFORMANCEplus Werkstattwagen-Zubehör | 14 |
| 873.7014-R004P | Schraube M8 für Rollen zu PERFORMANCEplus Werkstattwagen (16 Stück) | 1 |



873.7014-R101P...R200P
Ersatzschlüssel für Schlossnum-
mer xyz



873.7014-R201P...R300P
Schloss inklusive 2 Schlüssel,
Schlossnummer xyz



873.3008-R008P
Laufschiene mit Selbsteinzug,
für Schublade, rechts



873.3008-R009P
Laufschiene mit Selbsteinzug,
für Schublade, links



873.5008-R009P
Laufrolle, starr, inklusive
Schrauben



873.5008-R011P
Lenkrolle mit Feststellbremse
inklusive Schrauben

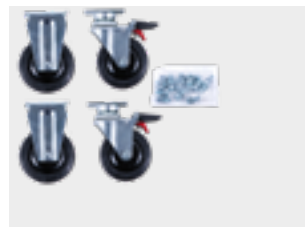

873.5008-R014P
Rollensatz, 2 x Lenkrolle + 2 x
Laufrolle, inklusive Schrauben



873.0008-R003P
Edelstahl-Arbeitsplatte



873.3008-R006P
Ablagefach inklusive Schrauben-
abdeckung, beidseitig verwendbar



873.1008-R004P
Schublade mit Website, inklusive
Laufschiene, H=65 mm, B=568
mm x T=398 mm



873.1008-R003P
Schublade, inklusive Laufschiene,
H=65 mm, B=568 mm x T=398 mm



873.0008-R002P
Schublade mit Logo, inkl. Lauf-
schiene, H=145 mm, B=568 mm
x T=398 mm



873.5008-R002P
Dosenhalter inklusive Schrauben,
B = 310 mm



873.3008-R002P
Papierrollenhalter inklusive
Schrauben, B = 320 mm



873.4008-R005P
Kunststoff-Stoßfänger für vorne links
und hinten rechts



873.4008-R002P
Kunststoff-Stoßfänger für vorne
rechts und hinten links



873.7014-R004P
Schraube, M8, mit Unterlegscheibe,
16 Stück



873.7014-R003P
Schraube, M6 x 12 mm, 1 Stück



873.0008-R001P
Stahlkorpus mit Griff



Tausend tolle Teile
für thoughe Typen!