

# P10

## Werkstattwagen

mit 299 Werkzeugen für 5 Schubladen

**810.5299**

## Werkstattwagen P10

mit 8 Schubladen

873.0008

# DAS EINSTIEGSMODELL FÜR HOHE ANSPRÜCHE



# P10

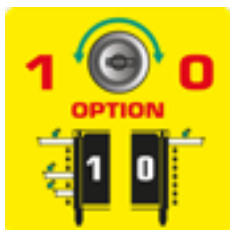

**DUO Lock** geniale Verschlusstechnik



**8 Schubladen** jeweils bis zu 50 kg belastbar



Stabiles **Kugellager**



**Edelstahloberfläche**



**Schloss** abschließbar



**Antistatische Rollen** mit Bremse



Integrierter **Kantenschutz**



Inklusive **Papierrollenhalter**



Inklusive **Dosenhalter**

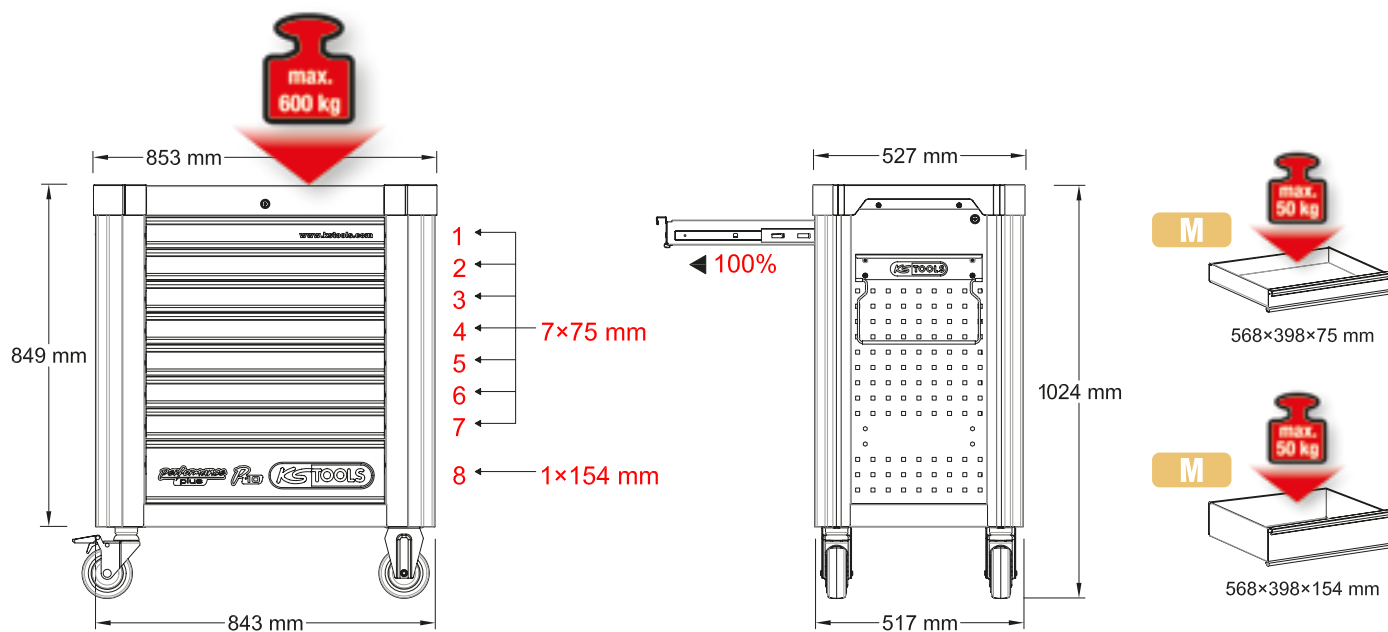

# P10 Werkstattwagen

mit 299 Werkzeugen für 5 Schubladen

810.5299



M

1

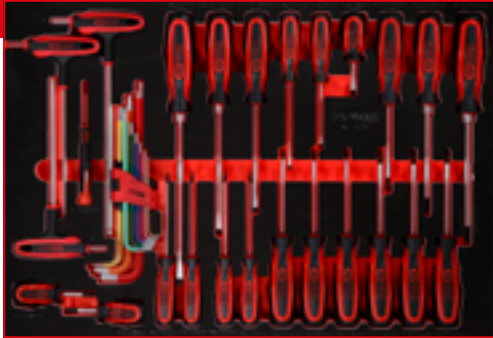

Schraubendreher-Satz

811.0034

2

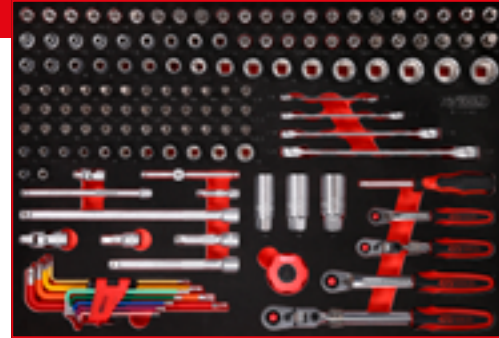

1/4" + 3/8" Steckschlüssel-Satz

811.0140

3



1/2" Bit-Stecknuss-Satz

811.0064

4



Schraubenschlüssel-Satz

811.0038

5



Zangen- / Hammer- / und Meißel-Satz

811.1023



811.0034

**M** Schraubendreher-Satz

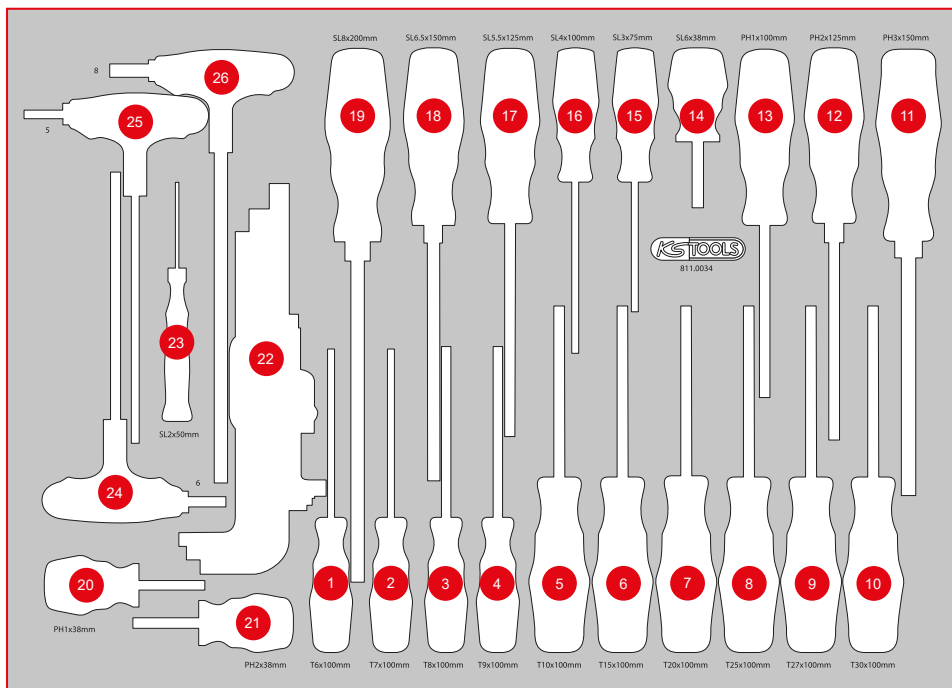
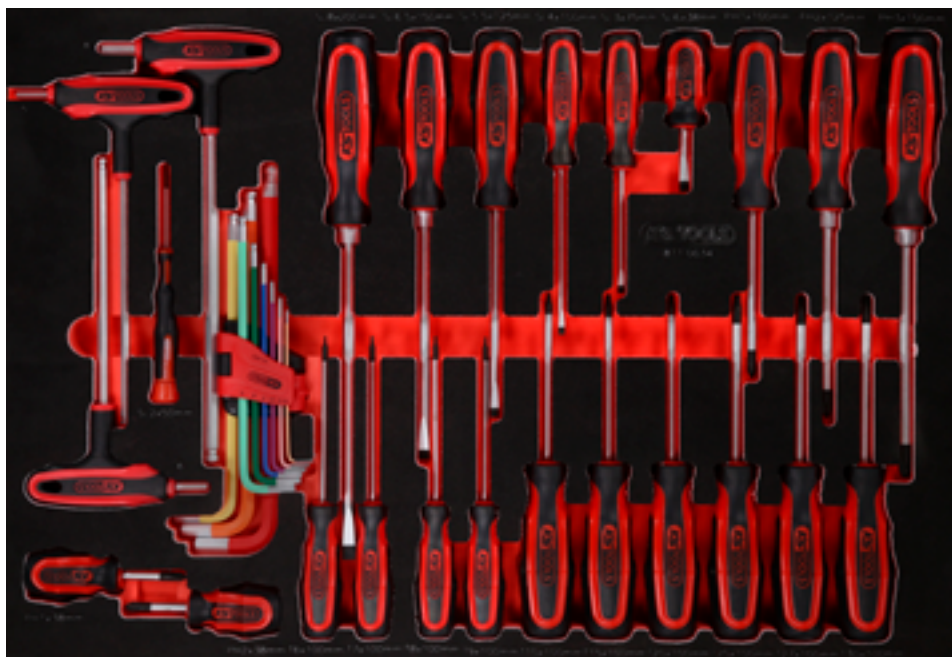

| Pos. | Code     | Bezeichnung   | Teiligkeit |
|------|----------|---|------------|
| 1    | 159.1134 | ERGOTORQUEplus Schraubendreher, T6                                  | 1          |
| 2    | 159.1135 | ERGOTORQUEplus Schraubendreher, T7                                  | 1          |
| 3    | 159.1030 | ERGOTORQUEplus Schraubendreher, T8                                  | 1          |
| 4    | 159.1031 | ERGOTORQUEplus Schraubendreher, T9                                  | 1          |
| 5    | 159.1032 | ERGOTORQUEplus Schraubendreher, T10                                 | 1          |
| 6    | 159.1033 | ERGOTORQUEplus Schraubendreher, T15                                 | 1          |
| 7    | 159.1034 | ERGOTORQUEplus Schraubendreher, T20                                 | 1          |
| 8    | 159.1035 | ERGOTORQUEplus Schraubendreher, T25                                 | 1          |
| 9    | 159.1036 | ERGOTORQUEplus Schraubendreher, T27                                 | 1          |
| 10   | 159.1037 | ERGOTORQUEplus Schraubendreher, T30                                 | 1          |
| 11   | 159.1024 | ERGOTORQUEplus Schraubendreher, PH3, 265 mm                         | 1          |
| 12   | 159.1022 | ERGOTORQUEplus Schraubendreher, PH2, 230 mm                         | 1          |
| 13   | 159.1029 | ERGOTORQUEplus Schraubendreher, PH1, 205 mm                         | 1          |
| 14   | 159.1001 | ERGOTORQUEplus Schlitz-Schraubendreher, kurz, 6 mm                  | 1          |
| 15   | 159.1002 | ERGOTORQUEplus Schlitz-Schraubendreher, 3 mm, 155 mm lang           | 1          |
| 16   | 159.1004 | ERGOTORQUEplus Schlitz-Schraubendreher, 4 mm, 180 mm lang           | 1          |
| 17   | 159.1006 | ERGOTORQUEplus Schlitz-Schraubendreher, 5,5 mm, 230 mm lang         | 1          |
| 18   | 159.1009 | ERGOTORQUEplus Schlitz-Schraubendreher, 6,5 mm, 255 mm lang         | 1          |
| 19   | 159.1011 | ERGOTORQUEplus Schlitz-Schraubendreher, 8 mm, 315 mm lang           | 1          |
| 20   | 159.1141 | ERGOTORQUEplus Schraubendreher, kurz, PH1                           | 1          |
| 21   | 159.1026 | ERGOTORQUEplus Schraubendreher, kurz, PH2                           | 1          |
| 22   | 151.4420 | Kugelpf-Innensechskant-Winkelstiftschlüssel-Satz, extra lang, 9-tlg | 9          |
| 23   | 500.7109 | Feinmechanik-Schlitz-Schraubendreher, 2 mm                          | 1          |
| 24   | 151.8135 | T-Griff-Innensechskant-Kugelpf-Schlüssel, 6 mm                      | 1          |
| 25   | 151.8134 | T-Griff-Innensechskant-Kugelpf-Schlüssel, 5 mm                      | 1          |
| 26   | 151.8137 | T-Griff-Innensechskant-Kugelpf-Schlüssel, 8 mm                      | 1          |

811.0140

**M** 1/4" + 3/8" Steckschlüssel-Satz

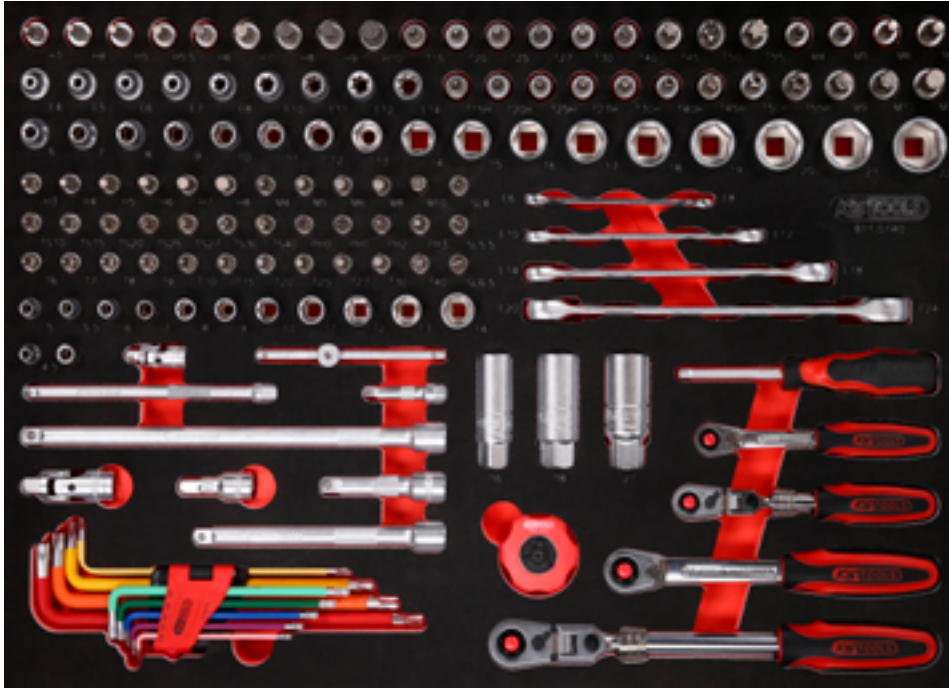

**389,90**  
**EUR**

TLG  
140

568 x 398

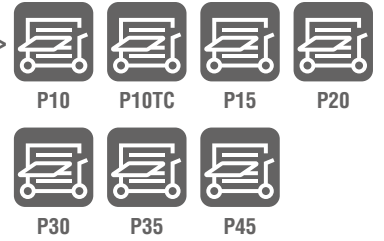

| Pos. | Code      | Bezeichnung                               | Teiligkeit | Pos. | Code     | Bezeichnung  | Teiligkeit | Pos. | Code     | Bezeichnung                             | Teiligkeit |
|------|-----------|---|------------|------|----------|--|------------|------|----------|---|------------|
| 1    | 911.3863  | 3/8" Bit-Stecknuss Innensechskant, 3 mm   | 1          | 27   | 911.4342 | 3/8" Torx-E-Stecknuss, E8                          | 1          | 47   | 917.3809 | 3/8" Sechskant-Stecknuss, 9 mm          | 1          |
| 2    | 911.3864  | 3/8" Bit-Stecknuss Innensechskant, 4 mm   | 1          | 28   | 911.4318 | 3/8" Torx-E-Stecknuss, E10                         | 1          | 48   | 917.3810 | 3/8" Sechskant-Stecknuss, 10 mm         | 1          |
| 3    | 911.3865  | 3/8" Bit-Stecknuss Innensechskant, 5 mm   | 1          | 29   | 911.4319 | 3/8" Torx-E-Stecknuss, E11                         | 1          | 49   | 917.3811 | 3/8" Sechskant-Stecknuss, 11 mm         | 1          |
| 4    | 911.38655 | 3/8" Bit-Stecknuss Innensechskant, 5,5 mm | 1          | 30   | 911.4320 | 3/8" Torx-E-Stecknuss, E12                         | 1          | 50   | 917.3812 | 3/8" Sechskant-Stecknuss, 12 mm         | 1          |
| 5    | 911.3866  | 3/8" Bit-Stecknuss Innensechskant, 6 mm   | 1          | 31   | 911.4321 | 3/8" Torx-E-Stecknuss, E14                         | 1          | 51   | 917.3813 | 3/8" Sechskant-Stecknuss, 13 mm         | 1          |
| 6    | 911.3867  | 3/8" Bit-Stecknuss Innensechskant, 7 mm   | 1          | 32   | 911.3961 | 3/8" Bit-Stecknuss Torx mit Stirnlochbohrung, TB15 | 1          | 52   | 917.3814 | 3/8" Sechskant-Stecknuss, 14 mm         | 1          |
| 7    | 911.3868  | 3/8" Bit-Stecknuss Innensechskant, 8 mm   | 1          | 33   | 911.3962 | 3/8" Bit-Stecknuss Torx mit Stirnlochbohrung, TB20 | 1          | 53   | 917.3815 | 3/8" Sechskant-Stecknuss, 15 mm         | 1          |
| 8    | 917.3969  | 3/8" Bit-Stecknuss Innensechskant, 9 mm   | 1          | 34   | 911.3963 | 3/8" Bit-Stecknuss Torx mit Stirnlochbohrung, TB25 | 1          | 54   | 917.3816 | 3/8" Sechskant-Stecknuss, 16 mm         | 1          |
| 9    | 917.3857  | 3/8" Bit-Stecknuss Innensechskant, 10 mm  | 1          | 35   | 911.3964 | 3/8" Bit-Stecknuss Torx mit Stirnlochbohrung, TB27 | 1          | 55   | 917.3817 | 3/8" Sechskant-Stecknuss, 17 mm         | 1          |
| 10   | 911.3869  | 3/8" Bit-Stecknuss Torx, T15              | 1          | 36   | 911.3965 | 3/8" Bit-Stecknuss Torx mit Stirnlochbohrung, TB30 | 1          | 56   | 917.3818 | 3/8" Sechskant-Stecknuss, 18 mm         | 1          |
| 11   | 911.3870  | 3/8" Bit-Stecknuss Torx, T20              | 1          | 37   | 911.3966 | 3/8" Bit-Stecknuss Torx mit Stirnlochbohrung, TB40 | 1          | 57   | 917.3819 | 3/8" Sechskant-Stecknuss, 19 mm         | 1          |
| 12   | 911.3871  | 3/8" Bit-Stecknuss Torx, T25              | 1          | 38   | 911.3967 | 3/8" Bit-Stecknuss Torx mit Stirnlochbohrung, TB45 | 1          | 58   | 917.3820 | 3/8" Sechskant-Stecknuss, 20 mm         | 1          |
| 13   | 911.3872  | 3/8" Bit-Stecknuss Torx, T27              | 1          | 39   | 911.3968 | 3/8" Bit-Stecknuss Torx mit Stirnlochbohrung, TB50 | 1          | 59   | 917.3821 | 3/8" Sechskant-Stecknuss, 21 mm         | 1          |
| 14   | 911.3873  | 3/8" Bit-Stecknuss Torx, T30              | 1          | 40   | 911.3969 | 3/8" Bit-Stecknuss Torx mit Stirnlochbohrung, TB55 | 1          | 60   | 917.3822 | 3/8" Sechskant-Stecknuss, 22 mm         | 1          |
| 15   | 911.3874  | 3/8" Bit-Stecknuss Torx, T40              | 1          | 41   | 917.3901 | 3/8" Bit-Stecknuss XZN, M9                         | 1          | 61   | 911.1436 | 1/4" Bit-Stecknuss Innensechskant, 3 mm | 1          |
| 16   | 911.3885  | 3/8" Bit-Stecknuss Torx, T45              | 1          | 42   | 911.3920 | 3/8" Bit-Stecknuss XZN, M10                        | 1          | 62   | 911.1437 | 1/4" Bit-Stecknuss Innensechskant, 4 mm | 1          |
| 17   | 911.3884  | 3/8" Bit-Stecknuss Torx, T50              | 1          | 43   | 917.3903 | 3/8" Bit-Stecknuss XZN, M12                        | 1          | 63   | 911.1438 | 1/4" Bit-Stecknuss Innensechskant, 5 mm | 1          |
| 18   | 911.3888  | 3/8" Bit-Stecknuss Torx, T55              | 1          | 44   | 917.3806 | 3/8" Sechskant-Stecknuss, 6 mm                     | 1          | 64   | 911.1439 | 1/4" Bit-Stecknuss Innensechskant, 6 mm | 1          |
| 19   | 911.3918  | 3/8" Bit-Stecknuss XZN, M4                | 1          | 45   | 917.3807 | 3/8" Sechskant-Stecknuss, 7 mm                     | 1          | 65   | 911.1440 | 1/4" Bit-Stecknuss Innensechskant, 7 mm | 1          |
| 20   | 911.3915  | 3/8" Bit-Stecknuss XZN, M5                | 1          | 46   | 917.3808 | 3/8" Sechskant-Stecknuss, 8 mm                     | 1          | 66   | 911.1441 | 1/4" Bit-Stecknuss Innensechskant, 8 mm | 1          |
| 21   | 911.3916  | 3/8" Bit-Stecknuss XZN, M6                | 1          |      |          |  |            | 67   | 917.1541 | 1/4" Bit-Stecknuss XZN, M4              | 1          |
| 22   | 911.3917  | 3/8" Bit-Stecknuss XZN, M8                | 1          |      |          |  |            | 68   | 917.1542 | 1/4" Bit-Stecknuss XZN, M5              | 1          |
| 23   | 911.4338  | 3/8" Torx-E-Stecknuss, E4                 | 1          |      |          |  |            | 69   | 917.1543 | 1/4" Bit-Stecknuss XZN, M6              | 1          |
| 24   | 911.4339  | 3/8" Torx-E-Stecknuss, E5                 | 1          |      |          |  |            | 70   | 917.1545 | 1/4" Bit-Stecknuss XZN, M8              | 1          |
| 25   | 911.4340  | 3/8" Torx-E-Stecknuss, E6                 | 1          |      |          |  |            | 71   | 917.1546 | 1/4" Bit-Stecknuss XZN, M10             | 1          |
| 26   | 911.4341  | 3/8" Torx-E-Stecknuss, E7                 | 1          |      |          |  |            | 72   | 911.1418 | 1/4" Bit-Stecknuss Schlitz, 4 mm        | 1          |

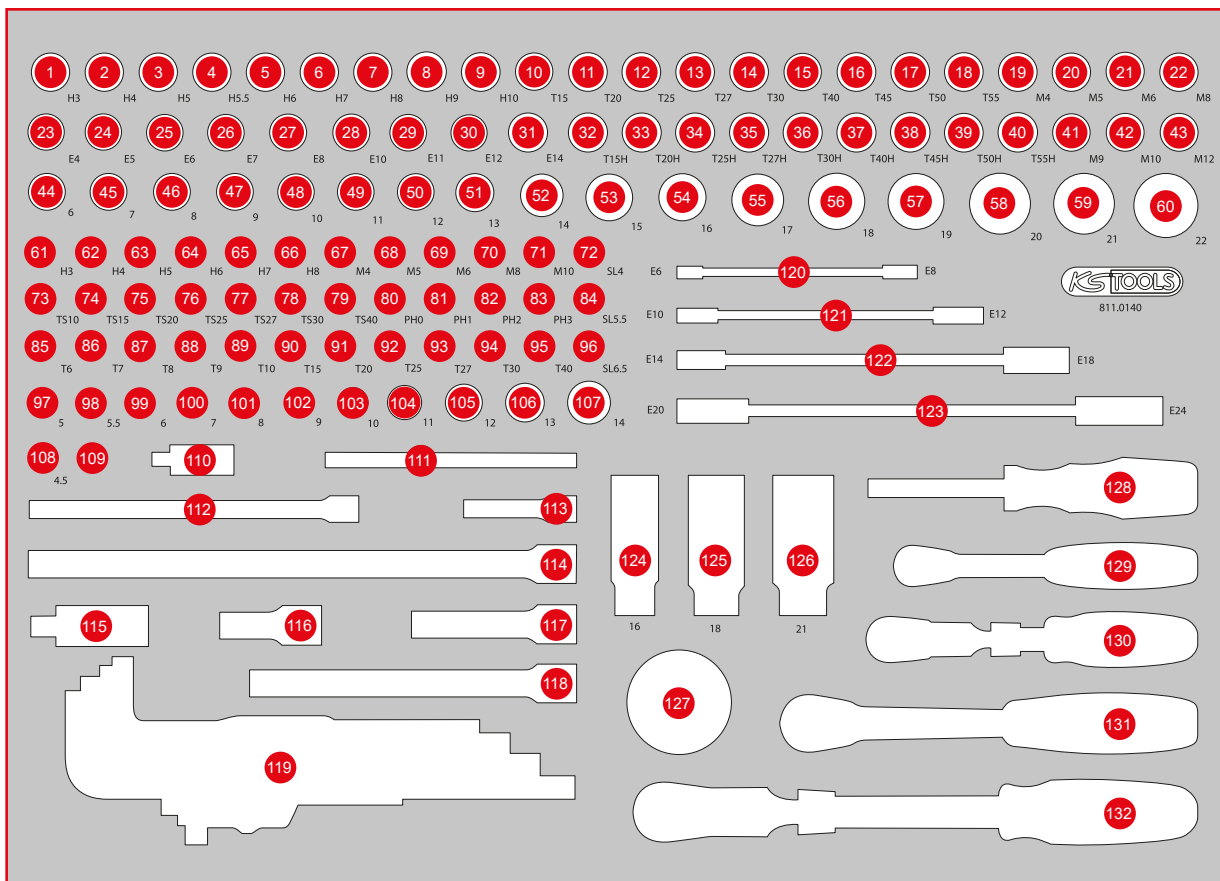

| Pos. | Code     | Bezeichnung  | Teilligkeit | Pos. | Code      | Bezeichnung                                     | Teilligkeit | Pos. | Code     | Bezeichnung   | Teilligkeit |
|------|----------|--|-------------|------|-----------|---|-------------|------|----------|---|-------------|
| 73   | 911.1701 | 1/4" Bit-Stecknuss, Fünfstern mit Stirnlochbohrung, TS10 | 1           | 94   | 911.1446  | 1/4" Bit-Stecknuss Torx, T30                    | 1           | 119  | 151.5210 | Kugelkopf-Torx-Winkelstiftschlüssel-Satz, extra lang, 9-tlg | 9           |
| 74   | 911.1702 | 1/4" Bit-Stecknuss, Fünfstern mit Stirnlochbohrung, TS15 | 1           | 95   | 911.1447  | 1/4" Bit-Stecknuss Torx, T40                    | 1           | 120  | 911.0371 | Torx-E-Doppel-Ringschlüssel, E6 x E8                        | 1           |
| 75   | 911.1703 | 1/4" Bit-Stecknuss, Fünfstern mit Stirnlochbohrung, TS20 | 1           | 96   | 917.1421  | 1/4" Bit-Stecknuss Schlitz, 6,5 mm              | 1           | 121  | 911.0373 | Torx-E-Doppel-Ringschlüssel, E10 x E12                      | 1           |
| 76   | 911.1704 | 1/4" Bit-Stecknuss, Fünfstern mit Stirnlochbohrung, TS25 | 1           | 97   | 917.1405  | 1/4" Sechskant-Stecknuss, 5 mm                  | 1           | 122  | 911.0374 | Torx-E-Doppel-Ringschlüssel, E14 x E18                      | 1           |
| 77   | 911.1705 | 1/4" Bit-Stecknuss, Fünfstern mit Stirnlochbohrung, TS27 | 1           | 98   | 917.14055 | 1/4" Sechskant-Stecknuss, 5,5 mm                | 1           | 123  | 911.0376 | Torx-E-Doppel-Ringschlüssel, E20 x E24                      | 1           |
| 78   | 911.1706 | 1/4" Bit-Stecknuss, Fünfstern mit Stirnlochbohrung, TS30 | 1           | 99   | 917.1406  | 1/4" Sechskant-Stecknuss, 6 mm                  | 1           | 124  | 911.3804 | 3/8" Zündkerzen-Stecknuss, 16 mm                            | 1           |
| 79   | 911.1707 | 1/4" Bit-Stecknuss, Fünfstern mit Stirnlochbohrung, TS40 | 1           | 100  | 917.1407  | 1/4" Sechskant-Stecknuss, 7 mm                  | 1           | 125  | 911.3823 | 3/8" Zündkerzen-Stecknuss, 18 mm                            | 1           |
| 80   | 911.1482 | 1/4" Bit-Stecknuss, PH0                                  | 1           | 101  | 917.1408  | 1/4" Sechskant-Stecknuss, 8 mm                  | 1           | 126  | 911.3805 | 3/8" Zündkerzen-Stecknuss, 21 mm                            | 1           |
| 81   | 911.1415 | 1/4" Bit-Stecknuss, PH1                                  | 1           | 102  | 917.1409  | 1/4" Sechskant-Stecknuss, 9 mm                  | 1           | 127  | 914.1410 | 1/4" Mini-Hand-Umschaltknarre, 72 Zahn                      | 1           |
| 82   | 911.1416 | 1/4" Bit-Stecknuss, PH2                                  | 1           | 103  | 917.1410  | 1/4" Sechskant-Stecknuss, 10 mm                 | 1           | 128  | 911.1434 | 1/4" Vierkant-Schraubendreher, 150 mm                       | 1           |
| 83   | 911.1417 | 1/4" Bit-Stecknuss, PH3                                  | 1           | 104  | 917.1411  | 1/4" Sechskant-Stecknuss, 11 mm                 | 1           | 129  | 920.1490 | 1/4" SlimPOWER Umschaltknarre, 72 Zahn                      | 1           |
| 84   | 911.1419 | 1/4" Bit-Stecknuss Schlitz, 5,5 mm                       | 1           | 105  | 917.1412  | 1/4" Sechskant-Stecknuss, 12 mm                 | 1           | 130  | 914.1420 | 1/4" SlimPOWER Teleskop-Gelenk-Umschaltknarre, 72 Zahn      | 1           |
| 85   | 911.4407 | 1/4" Bit-Stecknuss Torx, T6                              | 1           | 106  | 917.1413  | 1/4" Sechskant-Stecknuss, 13 mm                 | 1           | 131  | 920.3890 | 3/8" SlimPOWER Umschaltknarre, 72 Zahn                      | 1           |
| 86   | 911.4362 | 1/4" Bit-Stecknuss Torx, T7                              | 1           | 107  | 917.1414  | 1/4" Sechskant-Stecknuss, 14 mm                 | 1           | 132  | 914.3820 | 3/8" SlimPOWER Teleskop-Gelenk-Umschaltknarre, 72 Zahn      | 1           |
| 87   | 911.1448 | 1/4" Bit-Stecknuss Torx, T8                              | 1           | 108  | 917.14045 | 1/4" Sechskant-Stecknuss, 4,5 mm                | 1           |      |          |   |             |
| 88   | 911.1478 | 1/4" Bit-Stecknuss Torx, T9                              | 1           | 109  | 911.0101  | 1/4" Stecknuss mit Magnet                       | 1           |      |          |   |             |
| 89   | 911.1442 | 1/4" Bit-Stecknuss Torx, T10                             | 1           | 110  | 911.1450  | 1/4" Kardangelen                                | 1           |      |          |   |             |
| 90   | 911.1443 | 1/4" Bit-Stecknuss Torx, T15                             | 1           | 111  | 911.1425  | 1/4" T-Griff mit Gleitstück, 110 mm             | 1           |      |          |   |             |
| 91   | 911.1444 | 1/4" Bit-Stecknuss Torx, T20                             | 1           | 112  | 911.1451  | 1/4" Verlängerung mit Antriebssechskant, 150 mm | 1           |      |          |   |             |
| 92   | 911.1445 | 1/4" Bit-Stecknuss Torx, T25                             | 1           | 113  | 911.1423  | 1/4" Verlängerung mit Antriebssechskant, 50 mm  | 1           |      |          |   |             |
| 93   | 911.1449 | 1/4" Bit-Stecknuss Torx, T27                             | 1           | 114  | 911.3803  | 3/8" Verlängerung mit Rändelung, 250 mm         | 1           |      |          |   |             |
|      |          |  |             | 115  | 911.3850  | 3/8" Kardangelen                                | 1           |      |          |   |             |
|      |          |  |             | 116  | 911.3852  | 3/8" Verlängerung mit Rändelung, 45 mm          | 1           |      |          |   |             |
|      |          |  |             | 117  | 911.3801  | 3/8" Verlängerung mit Rändelung, 75 mm          | 1           |      |          |   |             |
|      |          |  |             | 118  | 911.3802  | 3/8" Verlängerung mit Rändelung, 150 mm         | 1           |      |          |   |             |

# M 1/2" Bit-Stecknuss-Satz



TLG  
64

568 x 398



| Pos. | Code     | Bezeichnung   | Teilligkeit |
|------|----------|---|-------------|
| 1    | 920.1290 | 1/2" SlimPOWER Umschaltknarre, 72 Zahn                        | 1           |
| 2    | 911.1204 | 1/2" T-Griff mit Gleitstück, 250 mm                           | 1           |
| 3    | 911.1383 | 1/2" Kipp-Verlängerung, 125 mm                                | 1           |
| 4    | 911.1202 | 1/2" Verlängerung, 125 mm                                     | 1           |
| 5    | 911.1203 | 1/2" Verlängerung, 250 mm                                     | 1           |
| 6    | 911.1384 | 1/2" Kipp-Verlängerung, 250 mm                                | 1           |
| 7    | 911.1381 | 1/2" Kipp-Verlängerung, 50 mm                                 | 1           |
| 8    | 911.1250 | 1/2" Kardangelenk   | 1           |
| 9    | 911.1234 | 1/2" Vergrößerungsadapter, 1/2" F x 3/4" M                    | 1           |
| 10   | 150.1701 | 3/4" Kraft-Bit-Stecknuss für Vielzahn ( XZN*)-Schrauben, kurz | 1           |
| 11   | 911.3545 | 3/4" 12-kant-Stecknuss, kurz, 34 mm                           | 1           |
| 12   | 515.0991 | SlimPOWER 1/2" Impact-Stecknuss, 15 mm                        | 1           |

| Pos. | Code     | Bezeichnung   | Teilligkeit |
|------|----------|---|-------------|
| 13   | 515.0992 | SlimPOWER 1/2" Impact-Stecknuss, 17 mm                      | 1           |
| 14   | 515.0993 | SlimPOWER 1/2" Impact-Stecknuss, 19 mm                      | 1           |
| 15   | 515.0994 | SlimPOWER 1/2" Impact-Stecknuss, 21 mm                      | 1           |
| 16   | 515.0995 | SlimPOWER 1/2" Impact-Stecknuss, 22 mm                      | 1           |
| 17   | 911.1352 | 1/2" Bit-Stecknuss XZN, M8, 110 mm                          | 1           |
| 18   | 911.1359 | 1/2" Bit-Stecknuss XZN, M9, 110 mm                          | 1           |
| 19   | 911.1353 | 1/2" Bit-Stecknuss XZN, M10, 110 mm                         | 1           |
| 20   | 911.1354 | 1/2" Bit-Stecknuss XZN, M12, 110 mm                         | 1           |
| 21   | 911.1355 | 1/2" Bit-Stecknuss XZN, M14, 110 mm                         | 1           |
| 22   | 911.1655 | 1/2" Bit-Stecknuss Innensechskant mit Kugelkopf, lang, 5 mm | 1           |
| 23   | 911.1656 | 1/2" Bit-Stecknuss Innensechskant mit Kugelkopf, lang, 6 mm | 1           |

| Pos. | Code     | Bezeichnung  | Teilligkeit |
|------|----------|--|-------------|
| 24   | 911.1657 | 1/2" Bit-Stecknuss Innensechskant mit Kugelkopf, lang, 7 mm  | 1           |
| 25   | 911.1658 | 1/2" Bit-Stecknuss Innensechskant mit Kugelkopf, lang, 8 mm  | 1           |
| 26   | 911.1659 | 1/2" Bit-Stecknuss Innensechskant mit Kugelkopf, lang, 9 mm  | 1           |
| 27   | 911.1660 | 1/2" Bit-Stecknuss Innensechskant mit Kugelkopf, lang, 10 mm | 1           |
| 28   | 911.1526 | 1/2" Bit-Stecknuss Torx, lang, T45                           | 1           |
| 29   | 911.1326 | 1/2" Bit-Stecknuss Innensechskant, lang, 6 mm                | 1           |
| 30   | 911.1328 | 1/2" Bit-Stecknuss Innensechskant, lang, 8 mm                | 1           |
| 31   | 911.5313 | 1/2" Bit-Stecknuss Innensechskant mit Kugelkopf, lang, 6 mm  | 1           |



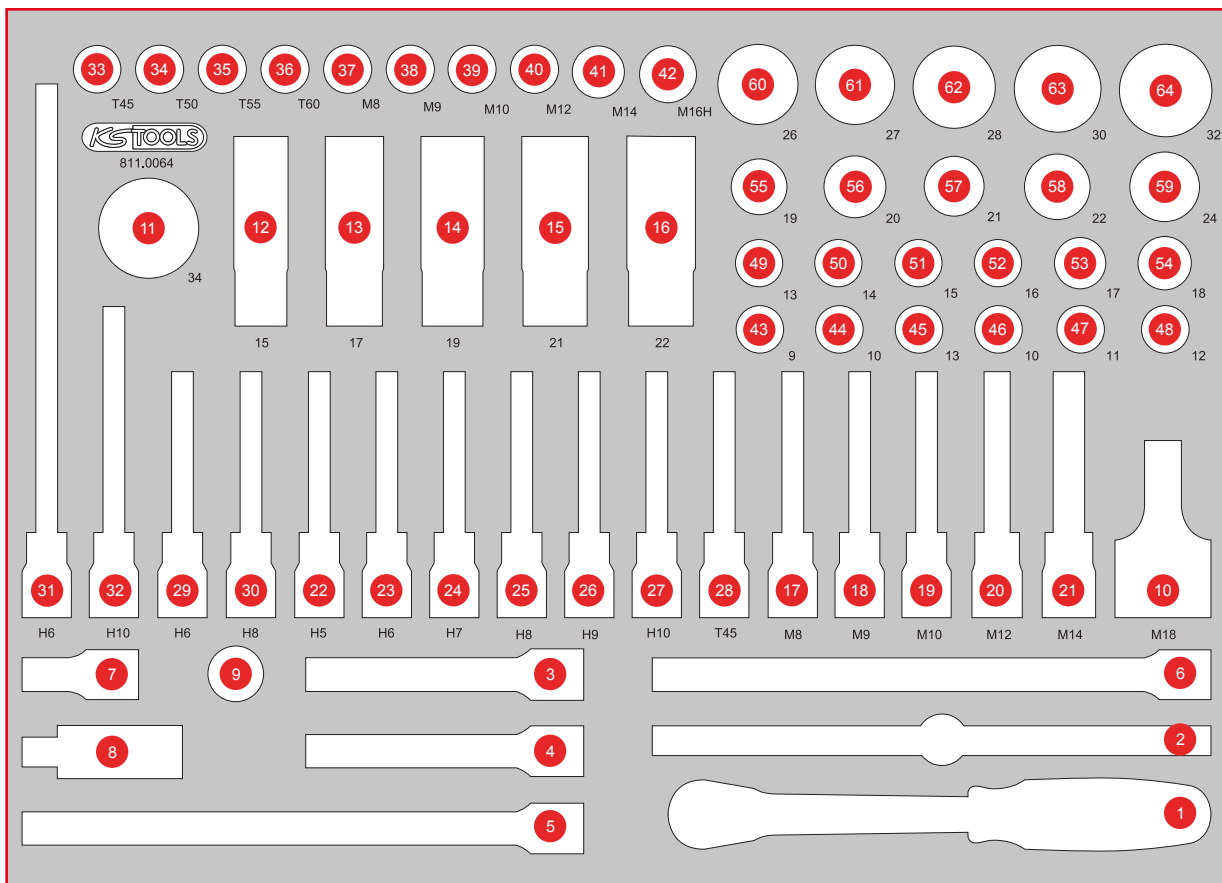

| Pos. | Code     | Bezeichnung   | Teilligkeit | Pos. | Code     | Bezeichnung                     | Teilligkeit | Pos. | Code     | Bezeichnung                     | Teilligkeit |
|------|----------|---|-------------|------|----------|---------------------------------|-------------|------|----------|---------------------------------|-------------|
| 32   | 911.1960 | 1/2" Bit-Stecknuss Innensechskant, 10 mm, 140 mm        | 1           | 43   | 917.1362 | 1/2" 12-kant-Stecknuss, 9 mm    | 1           | 55   | 917.1219 | 1/2" Sechskant-Stecknuss, 19 mm | 1           |
| 33   | 911.1366 | 1/2" Bit-Stecknuss Torx, T45                            | 1           | 44   | 911.1570 | 1/2" 12-kant-Stecknuss, 10 mm   | 1           | 56   | 917.1220 | 1/2" Sechskant-Stecknuss, 20 mm | 1           |
| 34   | 911.1367 | 1/2" Bit-Stecknuss Torx, T50                            | 1           | 45   | 911.1573 | 1/2" 12-kant-Stecknuss, 13 mm   | 1           | 57   | 917.1221 | 1/2" Sechskant-Stecknuss, 21 mm | 1           |
| 35   | 911.1368 | 1/2" Bit-Stecknuss Torx, T55                            | 1           | 46   | 917.1210 | 1/2" Sechskant-Stecknuss, 10 mm | 1           | 58   | 917.1222 | 1/2" Sechskant-Stecknuss, 22 mm | 1           |
| 36   | 911.1369 | 1/2" Bit-Stecknuss Torx, T60                            | 1           | 47   | 917.1211 | 1/2" Sechskant-Stecknuss, 11 mm | 1           | 59   | 917.1224 | 1/2" Sechskant-Stecknuss, 24 mm | 1           |
| 37   | 911.1342 | 1/2" Bit-Stecknuss XZN, M8, 55 mm                       | 1           | 48   | 917.1212 | 1/2" Sechskant-Stecknuss, 12 mm | 1           | 60   | 917.1343 | 1/2" Sechskant-Stecknuss, 26 mm | 1           |
| 38   | 911.1313 | 1/2" Bit-Stecknuss XZN, M9, 55 mm                       | 1           | 49   | 917.1213 | 1/2" Sechskant-Stecknuss, 13 mm | 1           | 61   | 917.1227 | 1/2" Sechskant-Stecknuss, 27 mm | 1           |
| 39   | 911.1343 | 1/2" Bit-Stecknuss XZN, M10, 55 mm                      | 1           | 50   | 917.1214 | 1/2" Sechskant-Stecknuss, 14 mm | 1           | 62   | 917.1344 | 1/2" Sechskant-Stecknuss, 28 mm | 1           |
| 40   | 911.1344 | 1/2" Bit-Stecknuss XZN, M12, 55 mm                      | 1           | 51   | 917.1215 | 1/2" Sechskant-Stecknuss, 15 mm | 1           | 63   | 917.1230 | 1/2" Sechskant-Stecknuss, 30 mm | 1           |
| 41   | 911.1345 | 1/2" Bit-Stecknuss XZN, M14, 55 mm                      | 1           | 52   | 917.1216 | 1/2" Sechskant-Stecknuss, 16 mm | 1           | 64   | 917.1232 | 1/2" Sechskant-Stecknuss, 32 mm | 1           |
| 42   | 911.1348 | 1/2" Bit-Stecknuss XZN mit Stirnlochbohrung, M16, 55 mm | 1           | 53   | 917.1217 | 1/2" Sechskant-Stecknuss, 17 mm | 1           |      |          |                                 |             |
|      |          |   |             | 54   | 917.1218 | 1/2" Sechskant-Stecknuss, 18 mm | 1           |      |          |                                 |             |

# M Schraubenschlüssel-Satz

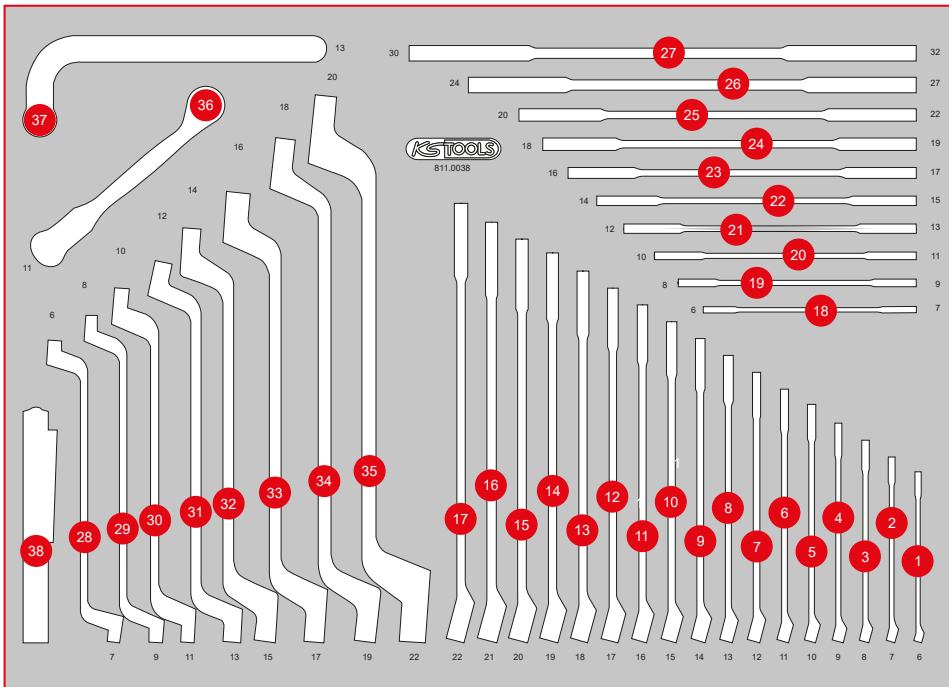

| Pos. | Code     | Bezeichnung                                 | Teiligkeit |
|------|----------|---|------------|
| 1    | 517.0606 | Ringmaulschlüssel, abgewinkelt, 6 mm        | 1          |
| 2    | 517.0607 | Ringmaulschlüssel, abgewinkelt, 7 mm        | 1          |
| 3    | 517.0608 | Ringmaulschlüssel, abgewinkelt, 8 mm        | 1          |
| 4    | 517.0609 | Ringmaulschlüssel, abgewinkelt, 9 mm        | 1          |
| 5    | 517.0610 | Ringmaulschlüssel, abgewinkelt, 10 mm       | 1          |
| 6    | 517.0611 | Ringmaulschlüssel, abgewinkelt, 11 mm       | 1          |
| 7    | 517.0612 | Ringmaulschlüssel, abgewinkelt, 12 mm       | 1          |
| 8    | 517.0613 | Ringmaulschlüssel, abgewinkelt, 13 mm       | 1          |
| 9    | 517.0614 | Ringmaulschlüssel, abgewinkelt, 14 mm       | 1          |
| 10   | 517.0615 | Ringmaulschlüssel, abgewinkelt, 15 mm       | 1          |
| 11   | 517.0616 | Ringmaulschlüssel, abgewinkelt, 16 mm       | 1          |
| 12   | 517.0617 | Ringmaulschlüssel, abgewinkelt, 17 mm       | 1          |
| 13   | 517.0618 | Ringmaulschlüssel, abgewinkelt, 18 mm       | 1          |
| 14   | 517.0619 | Ringmaulschlüssel, abgewinkelt, 19 mm       | 1          |
| 15   | 517.0620 | Ringmaulschlüssel, abgewinkelt, 20 mm       | 1          |
| 16   | 517.0621 | Ringmaulschlüssel, abgewinkelt, 21 mm       | 1          |
| 17   | 517.0622 | Ringmaulschlüssel, abgewinkelt, 22 mm       | 1          |
| 18   | 517.0701 | Doppel-Maulschlüssel, 6 x 7 mm              | 1          |
| 19   | 517.0702 | Doppel-Maulschlüssel, 8 x 9 mm              | 1          |
| 20   | 517.0704 | Doppel-Maulschlüssel, 10 x 11 mm            | 1          |
| 21   | 517.0707 | Doppel-Maulschlüssel, 12 x 13 mm            | 1          |
| 22   | 517.0709 | Doppel-Maulschlüssel, 14 x 15 mm            | 1          |
| 23   | 517.0710 | Doppel-Maulschlüssel, 16 x 17 mm            | 1          |
| 24   | 517.0712 | Doppel-Maulschlüssel, 18 x 19 mm            | 1          |
| 25   | 517.0714 | Doppel-Maulschlüssel, 20 x 22 mm            | 1          |
| 26   | 517.0716 | Doppel-Maulschlüssel, 24 x 27 mm            | 1          |
| 27   | 517.0718 | Doppel-Maulschlüssel, 30 x 32 mm            | 1          |
| 28   | 517.0801 | Doppel-Ringschlüssel, gekröpft, 6 x 7 mm    | 1          |
| 29   | 517.0802 | Doppel-Ringschlüssel, gekröpft, 8 x 9 mm    | 1          |
| 30   | 517.0804 | Doppel-Ringschlüssel, gekröpft, 10 x 11 mm  | 1          |
| 31   | 517.0807 | Doppel-Ringschlüssel, gekröpft, 12 x 13 mm  | 1          |
| 32   | 517.0809 | Doppel-Ringschlüssel, gekröpft, 14 x 15 mm  | 1          |
| 33   | 517.0810 | Doppel-Ringschlüssel, gekröpft, 16 x 17 mm  | 1          |
| 34   | 517.0812 | Doppel-Ringschlüssel, gekröpft, 18 x 19 mm  | 1          |
| 35   | 517.0813 | Doppel-Ringschlüssel, gekröpft, 20 x 22 mm  | 1          |
| 36   | 518.0381 | CHROME+Doppelringschlüssel m. Gelenk, 11 mm | 1          |
| 37   | 152.1396 | Einspritzpumpen-Schlüssel, 13 mm            | 1          |
| 38   | 150.4370 | perfectLight Taschenlampe 85 Lumen          | 1          |

811.1023

# M Zangen- / Hammer- / und Meißel-Satz



| Pos. | Code     | Bezeichnung   | Teiligkeit |
|------|----------|---|------------|
| 1    | 156.0236 | Durchtreiber, Ø 2 mm, zylindrisch   | 1          |
| 2    | 156.0231 | Durchtreiber, Ø 3 mm, zylindrisch   | 1          |
| 3    | 156.0232 | Durchtreiber, Ø 4 mm, zylindrisch   | 1          |
| 4    | 156.0233 | Durchtreiber, Ø 5 mm, zylindrisch   | 1          |
| 5    | 156.0234 | Durchtreiber, Ø 6 mm, zylindrisch   | 1          |
| 6    | 156.0235 | Durchtreiber, Ø 8 mm, zylindrisch   | 1          |
| 7    | 156.0253 | Flachmeißel mit Handschutzgriff, 8-kant, 16 mm                              | 1          |
| 8    | 156.0254 | Flachmeißel mit Handschutzgriff, 8-kant, 18 mm                              | 1          |
| 9    | 156.0243 | Körner, 10 mm, 8-kant   | 1          |
| 10   | 156.0242 | Kreuzmeißel, 7 mm, 8-kant   | 1          |
| 11   | 115.1012 | ERGOTORQUE Diagonal-Seitenschneider, 160 mm                                 | 1          |
| 12   | 115.1021 | ERGOTORQUE Kombinationszange, 180 mm  | 1          |
| 13   | 115.1024 | ERGOTORQUE Telefonzange, 200 mm   | 1          |
| 14   | 115.1231 | Multifunktions-Crimpzange für isolierte und unisolierte Kabelschuhe, 220 mm | 1          |
| 15   | 115.1033 | Gripzange, 60 mm, 220 mm  | 1          |
| 16   | 115.2010 | Wasserpumpenzange mit Druckknopfverstellung, 240 mm                         | 1          |
| 17   | 115.1239 | Selbsteinstellende Abisolierzange   | 1          |
| 18   | 500.1029 | Sicherungszange für Außensicherungsringe, 160 mm                            | 1          |
| 19   | 907.2232 | Dichtungsschaber, 25 x 200 mm   | 1          |
| 20   | 201.2320 | Stahldraht-Bremssattel-Drahtbürste 2-reihig                                 | 1          |
| 21   | 142.1402 | Schlosser Hammer mit Fiberglasstiel, 400 g                                  | 1          |
| 22   | 140.5252 | Rückschlagfreier Schonhammer, 400 g   | 1          |
| 23   | 911.8138 | Zierleisten-Kunststoffkeil, 195 mm x B = 30 mm                              | 1          |

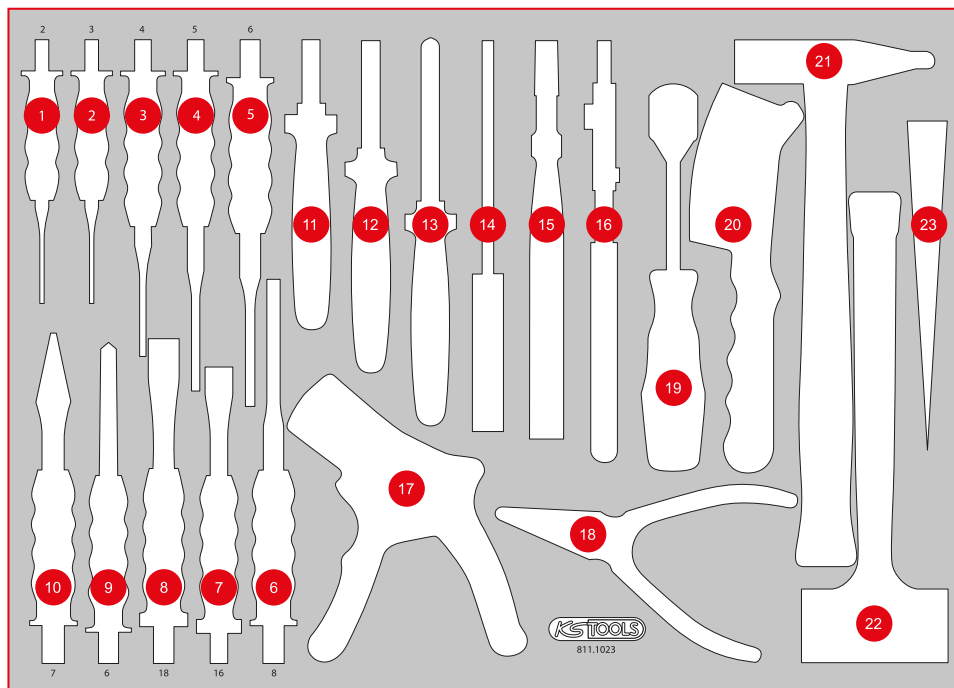

# P10

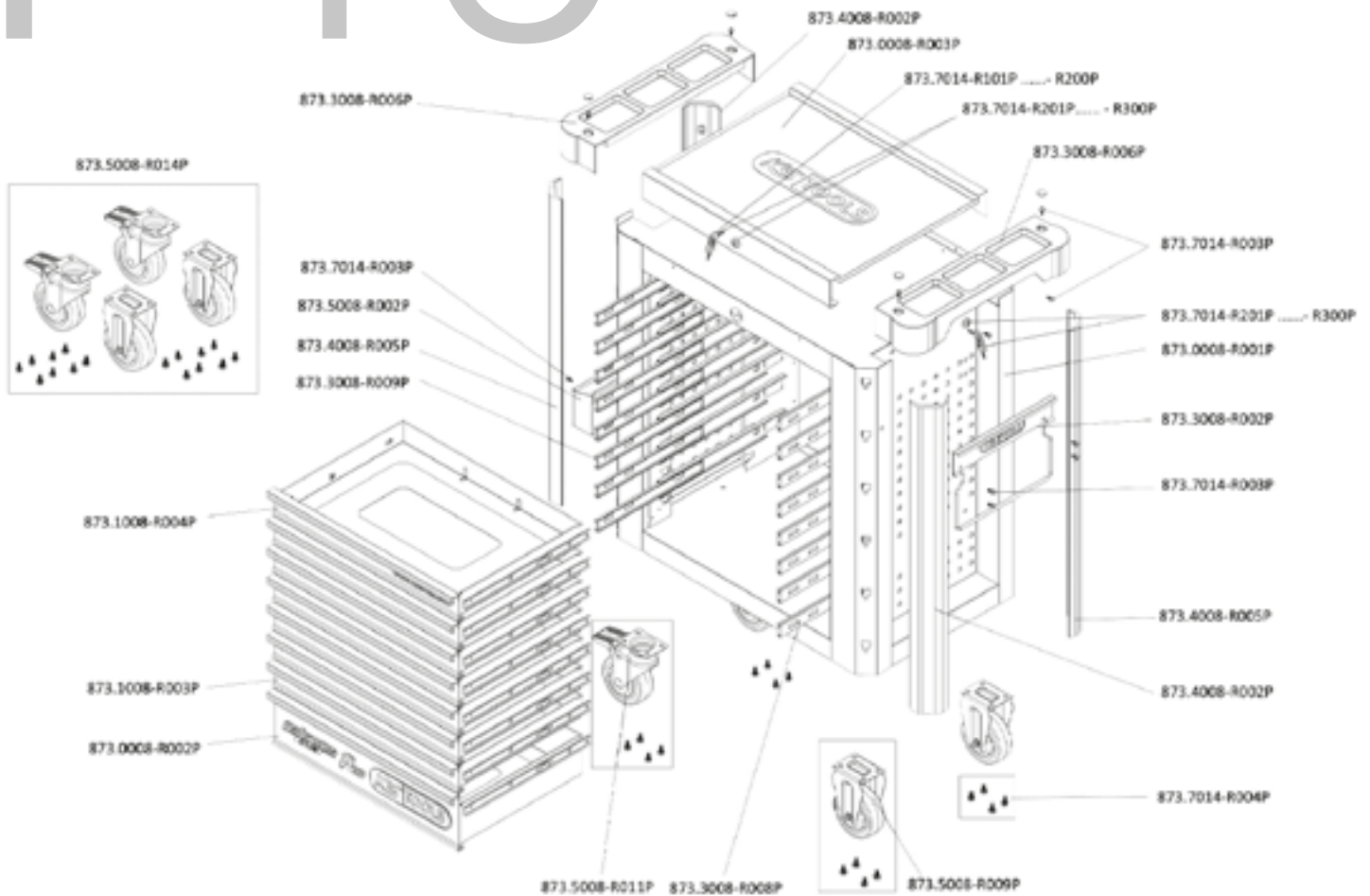

## EINZELTEIL-LISTE

| Art.-Nr.          | Beschreibung  | Menge |
|-------------------|---|-------|
| 873.7014-R101P... | Ersatzschlüssel für Schloß Nummer xyz zu PERFORMANCEplus Werkstattwagen         | 2     |
| 873.7014-R201P... | Schloß mit 2 Schlüsseln zu PERFORMANCEplus Werkstattwagen Schloß-Nr. xyz        | 2     |
| 873.0008-R001P    | Korpus mit Handgriff zu Werkstattwagen P10                                      | 1     |
| 873.0008-R002P    | Schublade mit Logo und Kugelführung zu Werkstattwagen P10, 568x398x145 mm       | 1     |
| 873.0008-R003P    | Edelstahl Arbeitsplatte zu Werkstattwagen P10                                   | 1     |
| 873.1008-R003P    | Schublade mit Kugelführung zu Werkstattwagen P10/P10TC/P15, 568x398x65 mm       | 6     |
| 873.1008-R004P    | Schublade mit Website und Kugelführung zu Werkstattwagen P10/P15, 568x398x65 mm | 1     |
| 873.3008-R002P    | Papierrollen-Halter zu PERFORMANCEplus Werkstattwagen P10/P15/P25               | 1     |
| 873.3008-R006P    | Ablage für Arbeitsplatte zu Werkstattwagen                                      | 2     |
| 873.3008-R008P    | Vollauszug Kugelführung mit autom. Rückzug                                      | 8     |
| 873.3008-R009P    | Vollauszug Kugelführung mit autom. Rückzug                                      | 8     |
| 873.4008-R002P    | Kunststoff-Stoßfänger für vorne rechts und hinten links                         | 2     |
| 873.4008-R005P    | Kunststoff-Stoßfänger für vorne links und hinten rechts                         | 2     |
| 873.5008-R002P    | Dosen-Halter zu PERFORMANCEplus Werkstattwagen P10/P15/P25/P35                  | 1     |
| 873.5008-R009P    | Laufrolle starr für PERFORMANCEplus Werkstattwagen inkl. Schrauben              | 2     |
| 873.5008-R011P    | Lenkrolle mit Bremse zu PERFORMANCEplus Werkstattwagen inkl. Schrauben          | 2     |
| 873.5008-R014P    | Rollen-Satz zu PERFORMANCEplus Werkstattwagen inkl. Schrauben                   | 1     |
| 873.7014-R003P    | Schraube M6x12 für PERFORMANCEplus Werkstattwagen-Zubehör                       | 14    |
| 873.7014-R004P    | Schraube M8 für Rollen zu PERFORMANCEplus Werkstattwagen (16 Stück)             | 1     |





**873.7014-R101P...R200P**  
Ersatzschlüssel für Schlossnum-  
mer xyz



**873.7014-R201P...R300P**  
Schloss inklusive 2 Schlüssel,  
Schlossnummer xyz



**873.3008-R008P**  
Laufschiene mit Selbsteinzug,  
für Schublade, rechts



**873.3008-R009P**  
Laufschiene mit Selbsteinzug,  
für Schublade, links



**873.5008-R009P**  
Laufrolle, starr, inklusive  
Schrauben



**873.5008-R011P**  
Lenkrolle mit Feststellbremse  
inklusive Schrauben

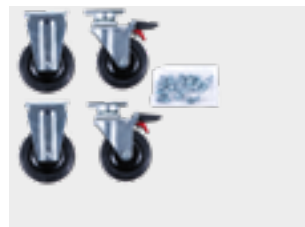

**873.5008-R014P**  
Rollensatz, 2 x Lenkrolle + 2 x  
Laufrolle, inklusive Schrauben



**873.0008-R003P**  
Edelstahl-Arbeitsplatte



**873.3008-R006P**  
Ablagefach inklusive Schrauben-  
abdeckung, beidseitig verwendbar



**873.1008-R004P**  
Schublade mit Website, inklusive  
Laufschiene, H=65 mm, B=568  
mm x T=398 mm



**873.1008-R003P**  
Schublade, inklusive Laufschiene,  
H=65 mm, B=568 mm x T=398 mm



**873.0008-R002P**  
Schublade mit Logo, inkl. Lauf-  
schiene, H=145 mm, B=568 mm  
x T=398 mm



**873.5008-R002P**  
Dosenhalter inklusive Schrauben,  
B = 310 mm



**873.3008-R002P**  
Papierrollenhalter inklusive  
Schrauben, B = 320 mm



**873.4008-R005P**  
Kunststoff-Stoßfänger für vorne  
links und hinten rechts



**873.4008-R002P**  
Kunststoff-Stoßfänger für vorne  
rechts und hinten links



**873.7014-R004P**  
Schraube, M8, mit Unterlegscheibe,  
16 Stück



**873.7014-R003P**  
Schraube, M6 x 12 mm, 1 Stück



**873.0008-R001P**  
Stahlkorpus mit Griff



Tausend tolle Teile  
für thought Typen!