

P10

Werkstattwagen

mit 279 Werkzeugen für 5 Schubladen

810.5279

Werkstattwagen P10

mit 8 Schubladen

873.0008

DAS EINSTIEGSMODELL FÜR HOHE ANSPRÜCHE



P10

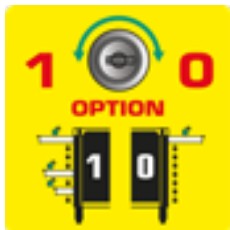

DUO Lock geniale Verschlusstechnik



8 Schubladen jeweils bis zu 50 kg belastbar



Stabiles **Kugellager**



Edelstahloberfläche



Schloss abschließbar



Antistatische Rollen mit Bremse



Integrierter **Kantenschutz**



Inklusive **Papierrollenhalter**



Inklusive **Dosenhalter**

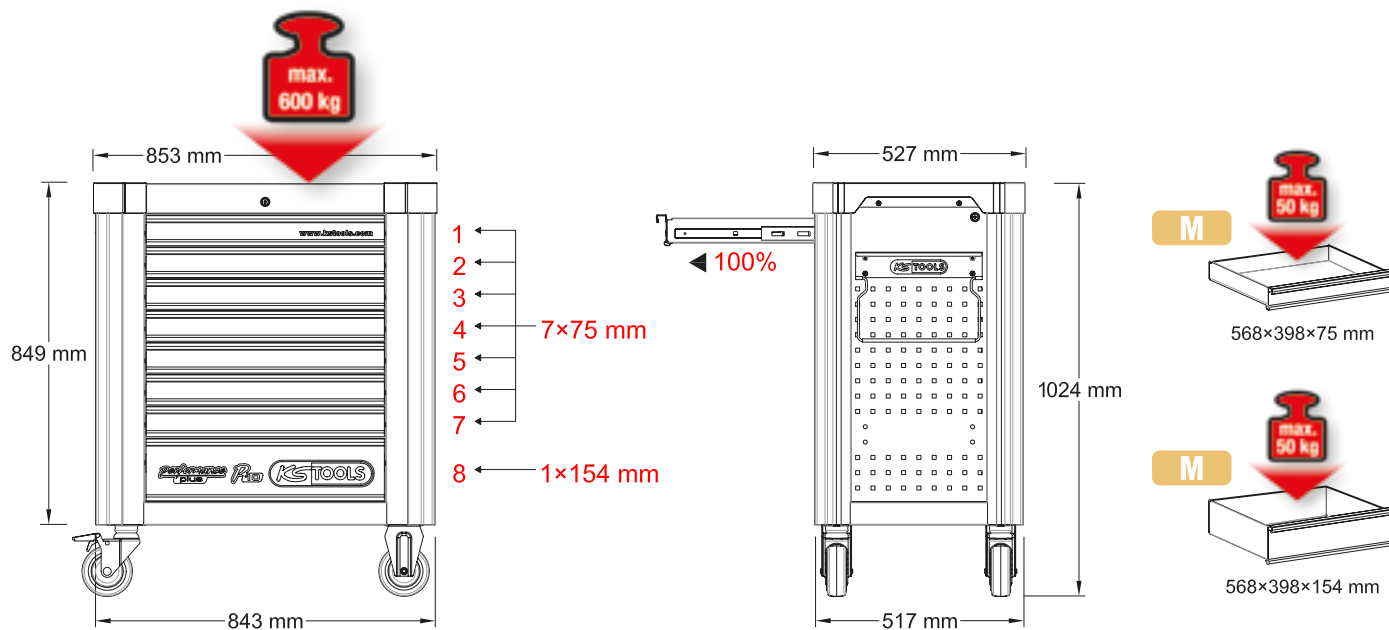

P10 Werkstattwagen

mit 279 Werkzeugen für 5 Schubladen

810.5279



M

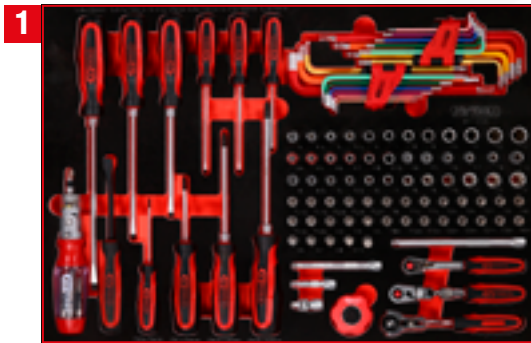

1/4" Steckschlüssel- / und Schraubendreher-Satz

811.0105

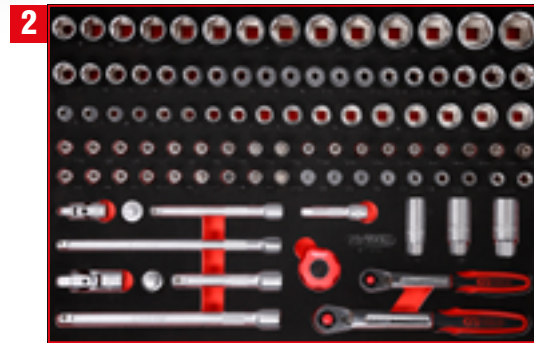

3/8" + 1/2" Steckschlüssel-Satz

811.0101

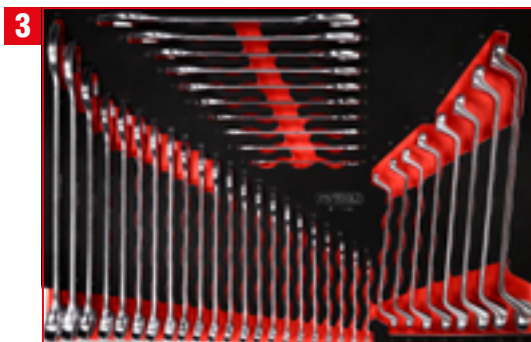

Schraubenschlüssel-Satz

811.1040



Zangen-Satz

811.0012



Hammer- / Meißel- / und Feilen-Satz

811.0021

M 1/4" Steckschlüssel- / und Schraubendreher-Satz

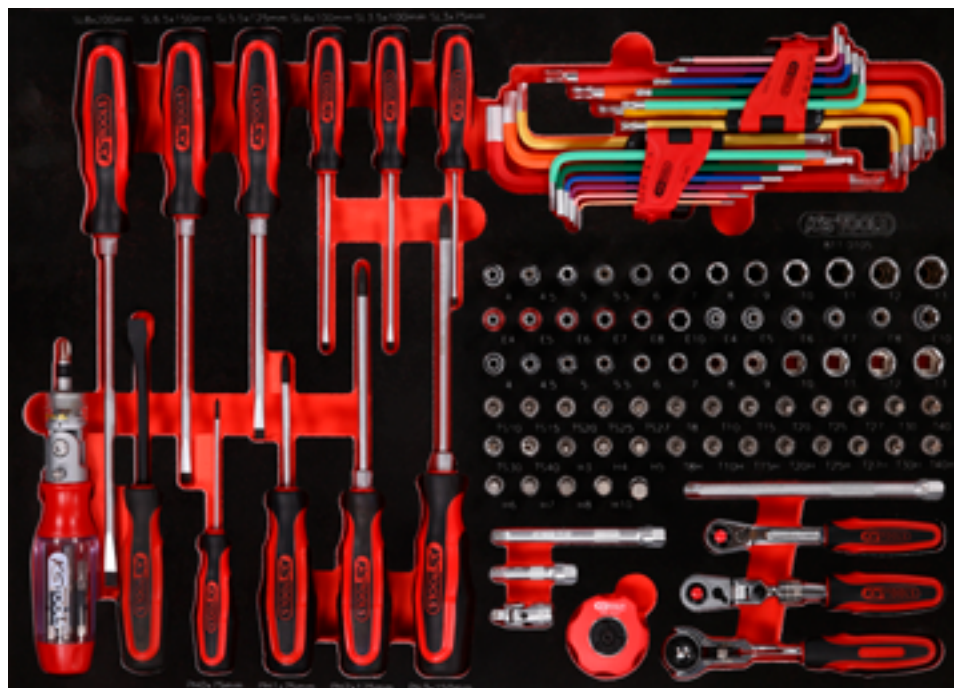

TLG
105



568 x 398



P10



P10TC



P15



P20



P30



P35



P45

Pos.	Code	Bezeichnung	Teilligkeit	Pos.	Code	Bezeichnung	Teilligkeit	Pos.	Code	Bezeichnung	Teilligkeit
1	159.1011	ERGOTORQUEplus Schlitz-Schraubendreher, 8 mm, 315 mm lang	1	13	151.4420	Kugelpf-Innensechskant-Winkelstiftschlüssel-Satz, extra lang, 9-tlg	9	30	917.2404	1/4" Torx-E-Stecknuss, lang, E7	1
2	159.1009	ERGOTORQUEplus Schlitz-Schraubendreher, 6,5 mm, 255 mm lang	1	14	151.4530	Kugelpf-Torx-Winkelstiftschlüssel-Satz, extra lang und 108° abgewinkelt, 9-tlg	9	31	917.2405	1/4" Torx-E-Stecknuss, lang, E8	1
3	159.1006	ERGOTORQUEplus Schlitz-Schraubendreher, 5,5 mm, 230 mm lang	1	15	917.1525	1/4" Sechskant-Stecknuss, lang, 4 mm	1	32	917.2406	1/4" Torx-E-Stecknuss, lang, E10	1
4	159.1004	ERGOTORQUEplus Schlitz-Schraubendreher, 4 mm, 180 mm lang	1	16	917.1526	1/4" Sechskant-Stecknuss, lang, 4,5 mm	1	33	911.4313	1/4" Torx-E-Stecknuss, E4	1
5	159.1112	ERGOTORQUEplus Schlitz-Schraubendreher, 3,5 mm, 180 mm lang	1	17	917.1527	1/4" Sechskant-Stecknuss, lang, 5 mm	1	34	911.4314	1/4" Torx-E-Stecknuss, E5	1
6	159.1002	ERGOTORQUEplus Schlitz-Schraubendreher, 3 mm, 155 mm lang	1	18	917.1528	1/4" Sechskant-Stecknuss, lang, 5,5 mm	1	35	911.4315	1/4" Torx-E-Stecknuss, E6	1
7	911.2470	1/4" Ratschen-Bit-Schraubendreher, 190 mm	1	19	917.1426	1/4" Sechskant-Stecknuss, lang, 6 mm	1	36	911.4316	1/4" Torx-E-Stecknuss, E7	1
8	911.8101	Hebeleisen, 11 x 115 mm	1	20	917.1427	1/4" Sechskant-Stecknuss, lang, 7 mm	1	37	911.4317	1/4" Torx-E-Stecknuss, E8	1
9	159.1027	ERGOTORQUEplus Schraubendreher, PH0, 155 mm	1	21	917.1428	1/4" Sechskant-Stecknuss, lang, 8 mm	1	38	911.4332	1/4" Torx-E-Stecknuss, E10	1
10	159.1020	ERGOTORQUEplus Schraubendreher, PH1, 180 mm	1	22	917.1429	1/4" Sechskant-Stecknuss, lang, 9 mm	1	39	917.1404	1/4" Sechskant-Stecknuss, 4 mm	1
11	159.1022	ERGOTORQUEplus Schraubendreher, PH2, 230 mm	1	23	917.1430	1/4" Sechskant-Stecknuss, lang, 10 mm	1	40	917.14045	1/4" Sechskant-Stecknuss, 4,5 mm	1
12	159.1024	ERGOTORQUEplus Schraubendreher, PH3, 265 mm	1	24	917.1431	1/4" Sechskant-Stecknuss, lang, 11 mm	1	41	917.1405	1/4" Sechskant-Stecknuss, 5 mm	1
				25	917.1432	1/4" Sechskant-Stecknuss, lang, 12 mm	1	42	917.14055	1/4" Sechskant-Stecknuss, 5,5 mm	1
				26	917.1433	1/4" Sechskant-Stecknuss, lang, 13 mm	1	43	917.1406	1/4" Sechskant-Stecknuss, 6 mm	1
				27	917.2401	1/4" Torx-E-Stecknuss, lang, E4	1	44	917.1407	1/4" Sechskant-Stecknuss, 7 mm	1
				28	917.2402	1/4" Torx-E-Stecknuss, lang, E5	1	45	917.1408	1/4" Sechskant-Stecknuss, 8 mm	1
				29	917.2403	1/4" Torx-E-Stecknuss, lang, E6	1	46	917.1409	1/4" Sechskant-Stecknuss, 9 mm	1
								47	917.1410	1/4" Sechskant-Stecknuss, 10 mm	1
								48	917.1411	1/4" Sechskant-Stecknuss, 11 mm	1

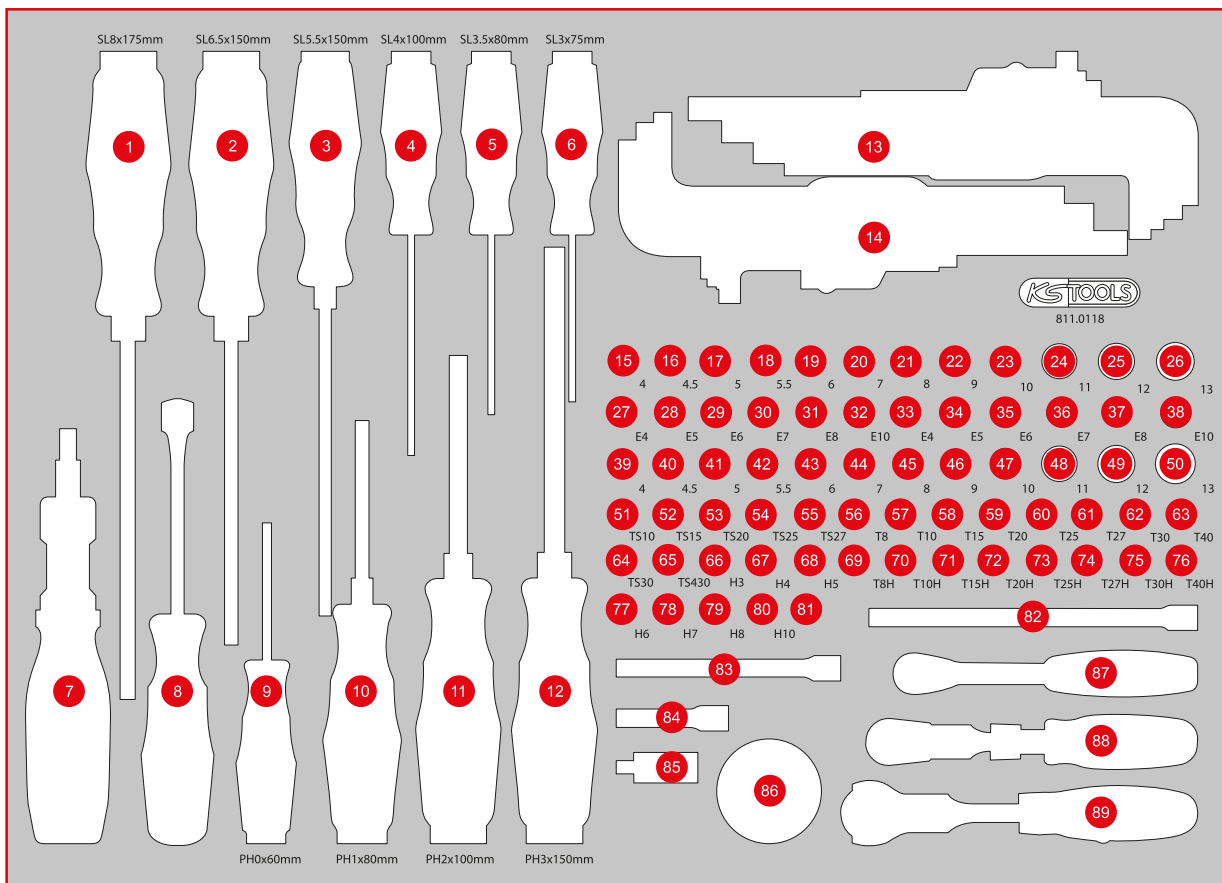

Pos.	Code	Bezeichnung	Teilligkeit	Pos.	Code	Bezeichnung	Teilligkeit	Pos.	Code	Bezeichnung	Teilligkeit
49	917.1412	1/4" Sechskant-Stecknuss, 12 mm	1	64	911.1706	1/4" Bit-Stecknuss, Fünfstern mit Stirnlochbohrung, TS30	1	76	911.1468	1/4" Bit-Stecknuss Torx mit Stirnlochbohrung, TB40	1
50	917.1413	1/4" Sechskant-Stecknuss, 13 mm	1	65	911.1707	1/4" Bit-Stecknuss, Fünfstern mit Stirnlochbohrung, TS40	1	77	911.1439	1/4" Bit-Stecknuss Innensechskant, 6 mm	1
51	911.1701	1/4" Bit-Stecknuss, Fünfstern mit Stirnlochbohrung, TS10	1	66	911.1436	1/4" Bit-Stecknuss Innensechskant, 3 mm	1	78	911.1440	1/4" Bit-Stecknuss Innensechskant, 7 mm	1
52	911.1702	1/4" Bit-Stecknuss, Fünfstern mit Stirnlochbohrung, TS15	1	67	911.1437	1/4" Bit-Stecknuss Innensechskant, 4 mm	1	79	911.1441	1/4" Bit-Stecknuss Innensechskant, 8 mm	1
53	911.1703	1/4" Bit-Stecknuss, Fünfstern mit Stirnlochbohrung, TS20	1	68	911.1438	1/4" Bit-Stecknuss Innensechskant, 5 mm	1	80	917.1452	1/4" Bit-Stecknuss Innensechskant, 10 mm	1
54	911.1704	1/4" Bit-Stecknuss, Fünfstern mit Stirnlochbohrung, TS25	1	69	911.1461	1/4" Bit-Stecknuss Torx mit Stirnlochbohrung, TB8	1	81	911.0101	1/4" Stecknuss mit Magnet	1
55	911.1705	1/4" Bit-Stecknuss, Fünfstern mit Stirnlochbohrung, TS27	1	70	911.1462	1/4" Bit-Stecknuss Torx mit Stirnlochbohrung, TB10	1	82	911.1451	1/4" Verlängerung mit Antriebssechskant, 150 mm	1
56	911.1448	1/4" Bit-Stecknuss Torx, T8	1	71	911.1463	1/4" Bit-Stecknuss Torx mit Stirnlochbohrung, TB15	1	83	911.1424	1/4" Verlängerung mit Antriebssechskant, 100 mm	1
57	911.1442	1/4" Bit-Stecknuss Torx, T10	1	72	911.1464	1/4" Bit-Stecknuss Torx mit Stirnlochbohrung, TB20	1	84	911.1423	1/4" Verlängerung mit Antriebssechskant, 50 mm	1
58	911.1443	1/4" Bit-Stecknuss Torx, T15	1	73	911.1465	1/4" Bit-Stecknuss Torx mit Stirnlochbohrung, TB25	1	85	911.1450	1/4" Kardangelenk	1
59	911.1444	1/4" Bit-Stecknuss Torx, T20	1	74	911.1466	1/4" Bit-Stecknuss Torx mit Stirnlochbohrung, TB27	1	86	914.1410	1/4" Mini-Hand-Umschaltknarre, 72 Zahn	1
60	911.1445	1/4" Bit-Stecknuss Torx, T25	1	75	911.1467	1/4" Bit-Stecknuss Torx mit Stirnlochbohrung, TB30	1	87	920.1490	1/4" SlimPOWER Umschaltknarre, 72 Zahn	1
61	911.1449	1/4" Bit-Stecknuss Torx, T27	1					88	914.1420	1/4" SlimPOWER Teleskop-Gelenk-Umschaltknarre, 72 Zahn	1
62	911.1446	1/4" Bit-Stecknuss Torx, T30	1					89	914.1405	1/4" MODIFI x Mini-T-Griff-Schwenkkopf-Knarre, 72 Zahn	1
63	911.1447	1/4" Bit-Stecknuss Torx, T40	1								

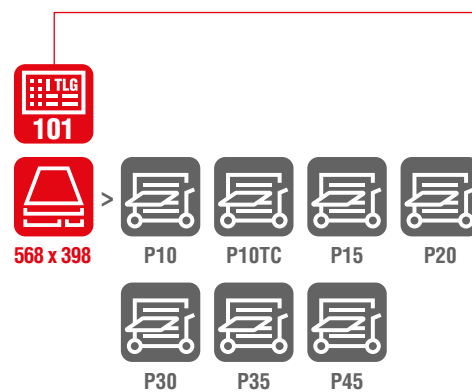
M 3/8" + 1/2" Steckschlüssel-Satz

Pos.	Code	Bezeichnung	Teilligkeit	Pos.	Code	Bezeichnung	Teilligkeit	Pos.	Code	Bezeichnung	Teilligkeit
1	917.1218	1/2" Sechskant-Stecknuss, 18 mm	1	20	917.1212	1/2" Sechskant-Stecknuss, 12 mm	1	39	917.3811	3/8" Sechskant-Stecknuss, 11 mm	1
2	917.1219	1/2" Sechskant-Stecknuss, 19 mm	1	21	917.1211	1/2" Sechskant-Stecknuss, 11 mm	1	40	917.3812	3/8" Sechskant-Stecknuss, 12 mm	1
3	917.1220	1/2" Sechskant-Stecknuss, 20 mm	1	22	917.1210	1/2" Sechskant-Stecknuss, 10 mm	1	41	917.3813	3/8" Sechskant-Stecknuss, 13 mm	1
4	917.1221	1/2" Sechskant-Stecknuss, 21 mm	1	23	917.1341	1/2" Sechskant-Stecknuss, 9 mm	1	42	917.3814	3/8" Sechskant-Stecknuss, 14 mm	1
5	917.1222	1/2" Sechskant-Stecknuss, 22 mm	1	24	917.1340	1/2" Sechskant-Stecknuss, 8 mm	1	43	917.3815	3/8" Sechskant-Stecknuss, 15 mm	1
6	917.1223	1/2" Sechskant-Stecknuss, 23 mm	1	25	911.4333	1/2" Torx-E-Stecknuss, E10	1	44	917.3816	3/8" Sechskant-Stecknuss, 16 mm	1
7	917.1224	1/2" Sechskant-Stecknuss, 24 mm	1	26	911.4334	1/2" Torx-E-Stecknuss, E11	1	45	917.3817	3/8" Sechskant-Stecknuss, 17 mm	1
8	917.1342	1/2" Sechskant-Stecknuss, 25 mm	1	27	911.4335	1/2" Torx-E-Stecknuss, E12	1	46	917.3818	3/8" Sechskant-Stecknuss, 18 mm	1
9	917.1343	1/2" Sechskant-Stecknuss, 26 mm	1	28	911.4336	1/2" Torx-E-Stecknuss, E14	1	47	917.3819	3/8" Sechskant-Stecknuss, 19 mm	1
10	917.1227	1/2" Sechskant-Stecknuss, 27 mm	1	29	911.4322	1/2" Torx-E-Stecknuss, E16	1	48	917.3820	3/8" Sechskant-Stecknuss, 20 mm	1
11	917.1344	1/2" Sechskant-Stecknuss, 28 mm	1	30	911.4323	1/2" Torx-E-Stecknuss, E18	1	49	917.3821	3/8" Sechskant-Stecknuss, 21 mm	1
12	917.1345	1/2" Sechskant-Stecknuss, 29 mm	1	31	911.4324	1/2" Torx-E-Stecknuss, E20	1	50	917.3822	3/8" Sechskant-Stecknuss, 22 mm	1
13	917.1230	1/2" Sechskant-Stecknuss, 30 mm	1	32	911.4325	1/2" Torx-E-Stecknuss, E22	1	51	911.3869	3/8" Bit-Stecknuss Torx, T15	1
14	917.1232	1/2" Sechskant-Stecknuss, 32 mm	1	33	911.4326	1/2" Torx-E-Stecknuss, E24	1	52	911.3870	3/8" Bit-Stecknuss Torx, T20	1
15	917.1217	1/2" Sechskant-Stecknuss, 17 mm	1	34	917.3806	3/8" Sechskant-Stecknuss, 6 mm	1	53	911.3871	3/8" Bit-Stecknuss Torx, T25	1
16	917.1216	1/2" Sechskant-Stecknuss, 16 mm	1	35	917.3807	3/8" Sechskant-Stecknuss, 7 mm	1	54	911.3872	3/8" Bit-Stecknuss Torx, T27	1
17	917.1215	1/2" Sechskant-Stecknuss, 15 mm	1	36	917.3808	3/8" Sechskant-Stecknuss, 8 mm	1	55	911.3873	3/8" Bit-Stecknuss Torx, T30	1
18	917.1214	1/2" Sechskant-Stecknuss, 14 mm	1	37	917.3809	3/8" Sechskant-Stecknuss, 9 mm	1	56	911.3874	3/8" Bit-Stecknuss Torx, T40	1
19	917.1213	1/2" Sechskant-Stecknuss, 13 mm	1	38	917.3810	3/8" Sechskant-Stecknuss, 10 mm	1	57	911.3885	3/8" Bit-Stecknuss Torx, T45	1

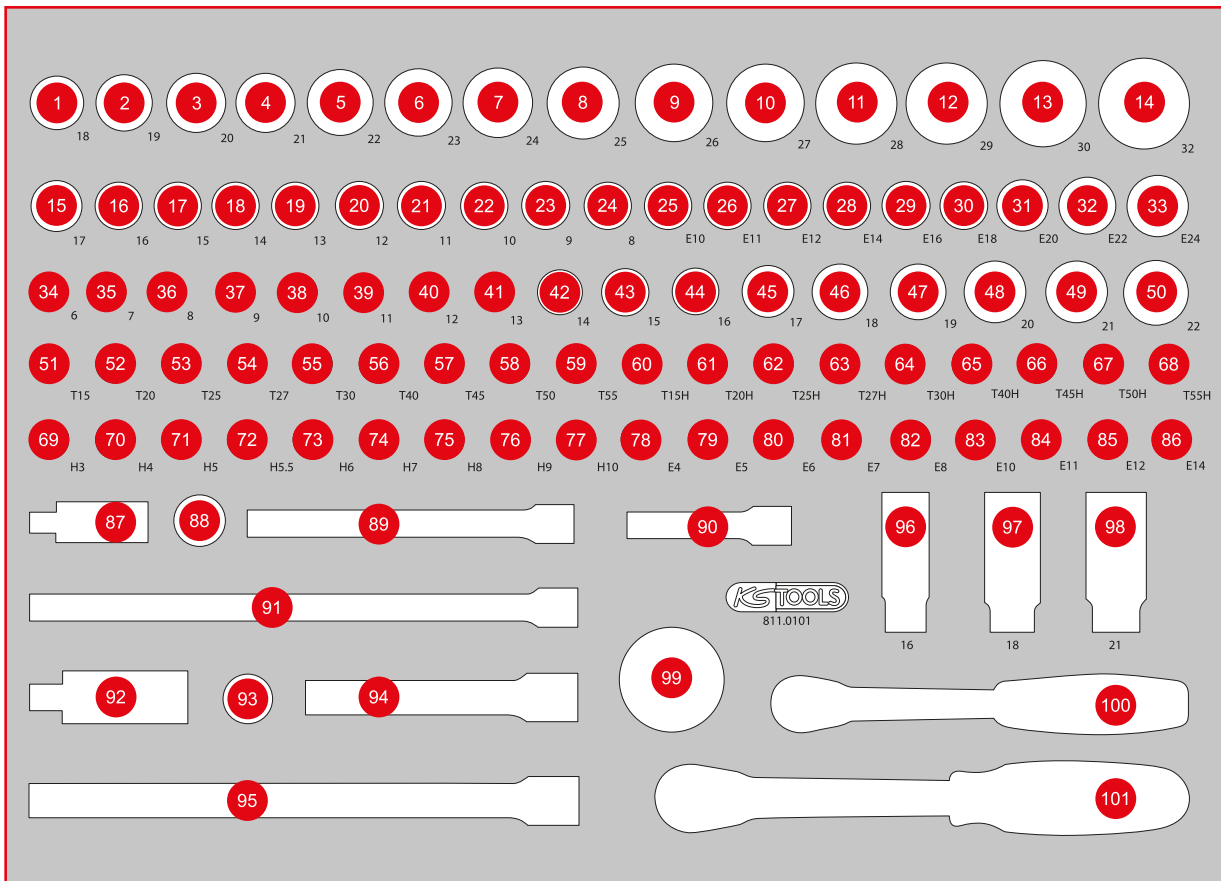

Pos.	Code	Bezeichnung	Teilligkeit	Pos.	Code	Bezeichnung	Teilligkeit	Pos.	Code	Bezeichnung	Teilligkeit
58	911.3884	3/8" Bit-Stecknuss Torx, T50	1	70	911.3864	3/8" Bit-Stecknuss Innensechskant, 4 mm	1	88	911.3826	3/8" Gleitstück/Reduzieradapter, 1/2" F x 3/8" M	1
59	911.3888	3/8" Bit-Stecknuss Torx, T55	1	71	911.3865	3/8" Bit-Stecknuss Innensechskant, 5 mm	1	89	911.3802	3/8" Verlängerung mit Rändelung, 150 mm	1
60	911.3961	3/8" Bit-Stecknuss Torx mit Stirnlochbohrung, TB15	1	72	911.38655	3/8" Bit-Stecknuss Innensechskant, 5,5 mm	1	90	911.3801	3/8" Verlängerung mit Rändelung, 75 mm	1
61	911.3962	3/8" Bit-Stecknuss Torx mit Stirnlochbohrung, TB20	1	73	911.3866	3/8" Bit-Stecknuss Innensechskant, 6 mm	1	91	911.3803	3/8" Verlängerung mit Rändelung, 250 mm	1
62	911.3963	3/8" Bit-Stecknuss Torx mit Stirnlochbohrung, TB25	1	74	911.3867	3/8" Bit-Stecknuss Innensechskant, 7 mm	1	92	911.1250	1/2" Kardangelenke	1
63	911.3964	3/8" Bit-Stecknuss Torx mit Stirnlochbohrung, TB27	1	75	911.3868	3/8" Bit-Stecknuss Innensechskant, 8 mm	1	93	911.1207	3/8" Gleitstück/Vergrößerungsadapter, 3/8" F x 1/2" M	1
64	911.3965	3/8" Bit-Stecknuss Torx mit Stirnlochbohrung, TB30	1	76	917.3969	3/8" Bit-Stecknuss Innensechskant, 9 mm	1	94	911.1202	1/2" Verlängerung, 125 mm	1
65	911.3966	3/8" Bit-Stecknuss Torx mit Stirnlochbohrung, TB40	1	77	917.3857	3/8" Bit-Stecknuss Innensechskant, 10 mm	1	95	911.1203	1/2" Verlängerung, 250 mm	1
66	911.3967	3/8" Bit-Stecknuss Torx mit Stirnlochbohrung, TB45	1	78	911.4338	3/8" Torx-E-Stecknuss, E4	1	96	911.3804	3/8" Zündkerzen-Stecknuss, 16 mm	1
67	911.3968	3/8" Bit-Stecknuss Torx mit Stirnlochbohrung, TB50	1	79	911.4339	3/8" Torx-E-Stecknuss, E5	1	97	911.3823	3/8" Zündkerzen-Stecknuss, 18 mm	1
68	911.3969	3/8" Bit-Stecknuss Torx mit Stirnlochbohrung, TB55	1	80	911.4340	3/8" Torx-E-Stecknuss, E6	1	98	911.3805	3/8" Zündkerzen-Stecknuss, 21 mm	1
69	911.3863	3/8" Bit-Stecknuss Innensechskant, 3 mm	1	81	911.4341	3/8" Torx-E-Stecknuss, E7	1	99	914.3810	3/8" Mini-Hand-Umschaltknarre, 72 Zahn	1
				82	911.4342	3/8" Torx-E-Stecknuss, E8	1	100	920.3890	3/8" SlimPOWER Umschaltknarre, 72 Zahn	1
				83	911.4318	3/8" Torx-E-Stecknuss, E10	1	101	920.1290	1/2" SlimPOWER Umschaltknarre, 72 Zahn	1
				84	911.4319	3/8" Torx-E-Stecknuss, E11	1				
				85	911.4320	3/8" Torx-E-Stecknuss, E12	1				
				86	911.4321	3/8" Torx-E-Stecknuss, E14	1				
				87	911.3850	3/8" Kardangelenke	1				

M Schraubenschlüssel-Satz

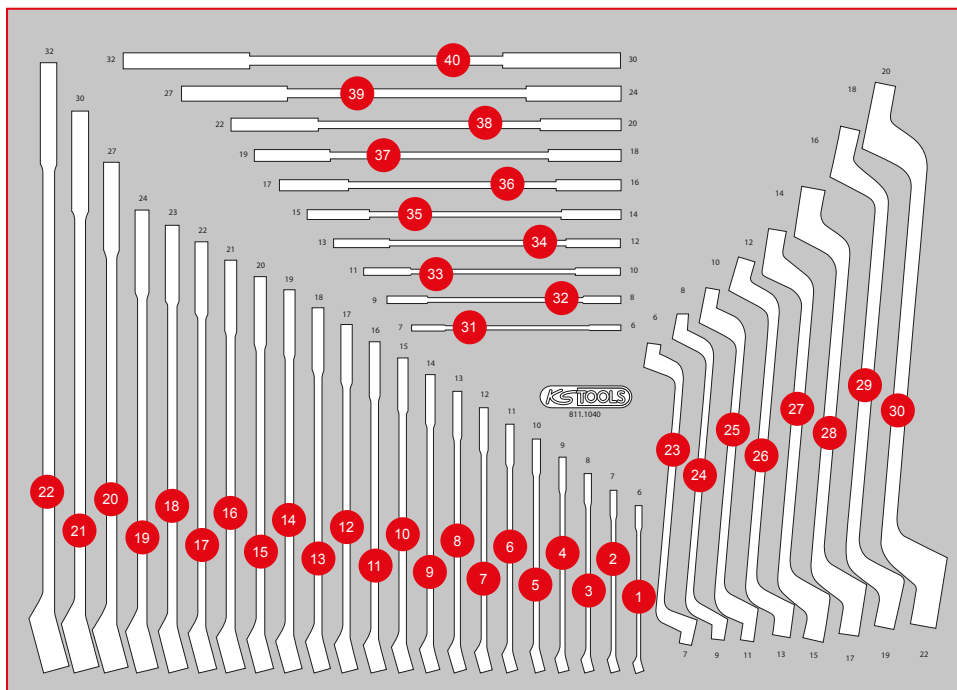
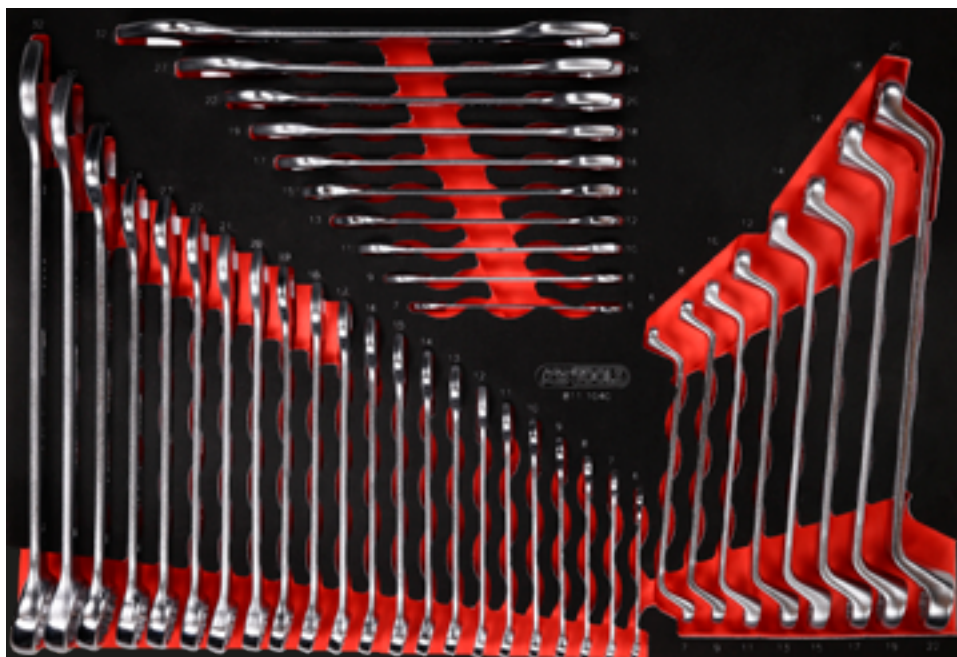

Pos.	Code	Bezeichnung	Teiligkeit
1	517.0606	Ringmaulschlüssel, abgewinkelt, 6 mm	1
2	517.0607	Ringmaulschlüssel, abgewinkelt, 7 mm	1
3	517.0608	Ringmaulschlüssel, abgewinkelt, 8 mm	1
4	517.0609	Ringmaulschlüssel, abgewinkelt, 9 mm	1
5	517.0610	Ringmaulschlüssel, abgewinkelt, 10 mm	1
6	517.0611	Ringmaulschlüssel, abgewinkelt, 11 mm	1
7	517.0612	Ringmaulschlüssel, abgewinkelt, 12 mm	1
8	517.0613	Ringmaulschlüssel, abgewinkelt, 13 mm	1
9	517.0614	Ringmaulschlüssel, abgewinkelt, 14 mm	1
10	517.0615	Ringmaulschlüssel, abgewinkelt, 15 mm	1
11	517.0616	Ringmaulschlüssel, abgewinkelt, 16 mm	1
12	517.0617	Ringmaulschlüssel, abgewinkelt, 17 mm	1
13	517.0618	Ringmaulschlüssel, abgewinkelt, 18 mm	1
14	517.0619	Ringmaulschlüssel, abgewinkelt, 19 mm	1
15	517.0620	Ringmaulschlüssel, abgewinkelt, 20 mm	1
16	517.0621	Ringmaulschlüssel, abgewinkelt, 21 mm	1
17	517.0622	Ringmaulschlüssel, abgewinkelt, 22 mm	1
18	517.0623	Ringmaulschlüssel, abgewinkelt, 23 mm	1
19	517.0624	Ringmaulschlüssel, abgewinkelt, 24 mm	1
20	517.0627	Ringmaulschlüssel, abgewinkelt, 27 mm	1
21	517.0630	Ringmaulschlüssel, abgewinkelt, 30 mm	1
22	517.0632	Ringmaulschlüssel, abgewinkelt, 32 mm	1
23	517.0701	Doppel-Maulschlüssel, 6 x 7 mm	1
24	517.0702	Doppel-Maulschlüssel, 8 x 9 mm	1
25	517.0704	Doppel-Maulschlüssel, 10 x 11 mm	1
26	517.0707	Doppel-Maulschlüssel, 12 x 13 mm	1
27	517.0709	Doppel-Maulschlüssel, 14 x 15 mm	1
28	517.0710	Doppel-Maulschlüssel, 16 x 17 mm	1
29	517.0712	Doppel-Maulschlüssel, 18 x 19 mm	1
30	517.0714	Doppel-Maulschlüssel, 20 x 22 mm	1
31	517.0716	Doppel-Maulschlüssel, 24 x 27 mm	1
32	517.0718	Doppel-Maulschlüssel, 30 x 32 mm	1
33	517.0801	Doppel-Ringschlüssel, gekröpft, 6 x 7 mm	1
34	517.0802	Doppel-Ringschlüssel, gekröpft, 8 x 9 mm	1
35	517.0804	Doppel-Ringschlüssel, gekröpft, 10 x 11 mm	1
36	517.0807	Doppel-Ringschlüssel, gekröpft, 12 x 13 mm	1
37	517.0809	Doppel-Ringschlüssel, gekröpft, 14 x 15 mm	1
38	517.0810	Doppel-Ringschlüssel, gekröpft, 16 x 17 mm	1
39	517.0812	Doppel-Ringschlüssel, gekröpft, 18 x 19 mm	1
40	517.0813	Doppel-Ringschlüssel, gekröpft, 20 x 22 mm	1

811.0012

M Zangen-Satz



568 x 398



P10



P10TC



P15



P20



P30



P35



P45

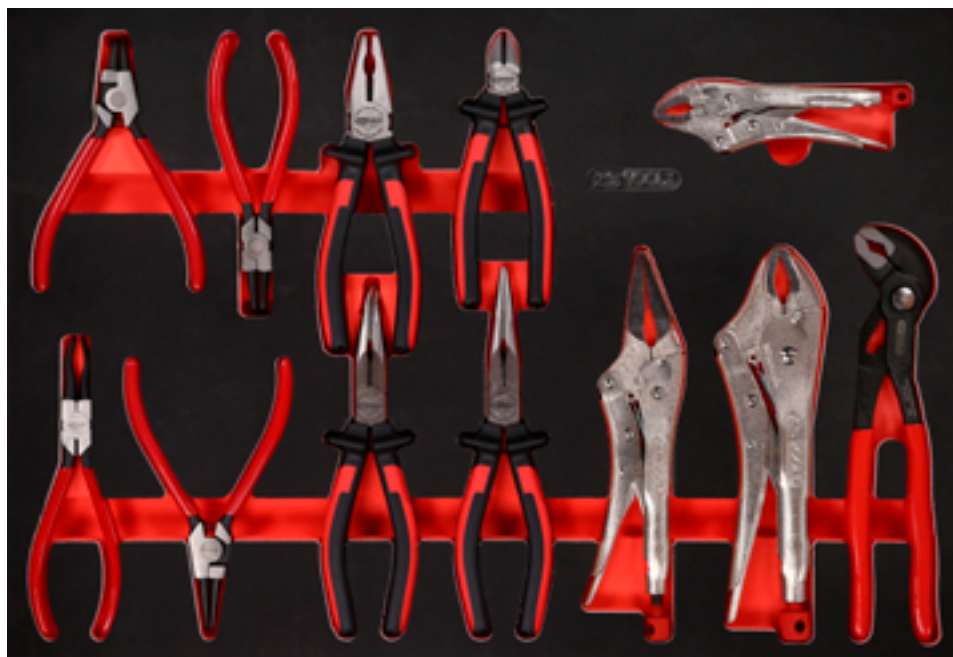

Pos.	Code	Bezeichnung	Teiligkeit
1	115.1021	ERGOTORQUE Kombinationszange, 180 mm	1
2	115.1012	ERGOTORQUE Diagonal-Seitenschneider, 160 mm	1
3	115.1019	ERGOTORQUE Flachrundzange, gebogen, 210 mm	1
4	115.1024	ERGOTORQUE Telefonzange, 200 mm	1
5	500.1026	Außen-Sicherungszange, abgewinkelt, 160 mm	1
6	500.1029	Sicherungszange für Außensicherungsringe, 160 mm	1
7	500.1032	Innen-Sicherungszange, abgewinkelt, 160 mm	1
8	500.1035	Sicherungszange für Innensicherungsringe, 160 mm	1
9	115.1031	Gripzange, 50 mm, 140 mm	1
10	115.1035	Langbacken-Gripzange, 210 mm	1
11	115.1033	Gripzange, 60 mm, 220 mm	1
12	115.2010	Wasserpumpenzange mit Druckknopfverstellung, 240 mm	1

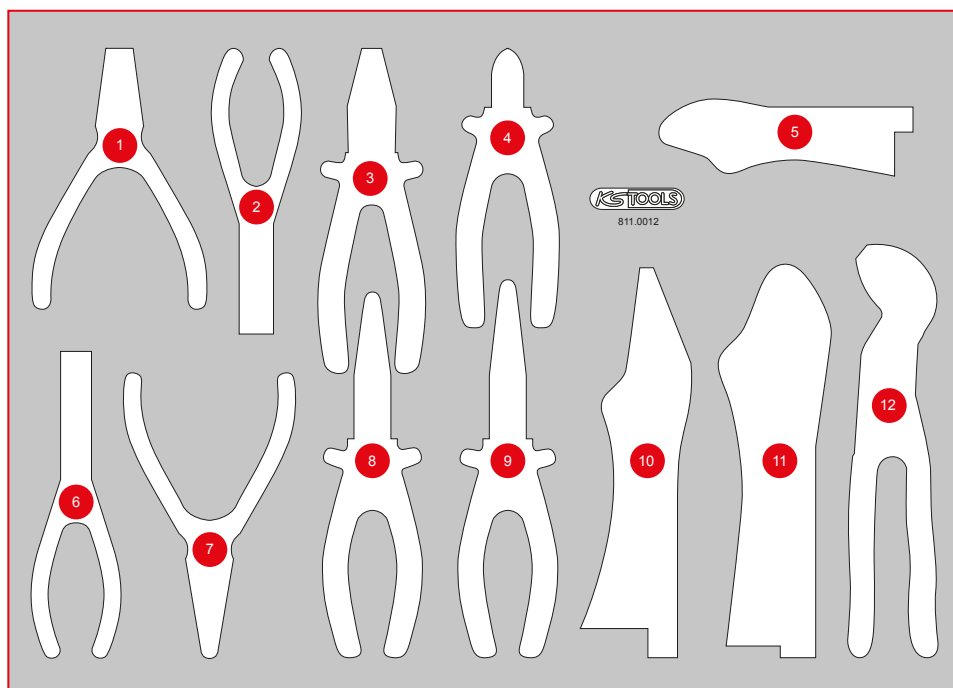

811.0021

M Hammer- / Meißel- / und Feilen-Satz



568 x 398



P10



P10TC



P15



P20



P30



P35



P45



Pos.	Code	Bezeichnung	Teiligkeit
1	140.5252	Rückschlagfreier SchonHammer, 400 g	1
2	142.1402	Schlosser Hammer mit Fiberglasstiel, 400 g	1
3	142.5101	Fäustel mit Fiberglasstiel, 1000 g	1
4	156.0242	Kreuzmeißel, 7 mm, 8-kant	1
5	156.0234	Durchtreiber, Ø 6 mm, zylindrisch	1
6	156.0233	Durchtreiber, Ø 5 mm, zylindrisch	1
7	156.0232	Splintentreiber, Ø 4 mm, zylindrisch	1
8	156.0231	Durchtreiber, Ø 3 mm, zylindrisch	1
9	300.0510	Taschen-Messschieber 0-150 mm, 235 mm	1
10	157.0405	Dreikant-Feile, Form C, 200 mm, Hieb 2	1
11	157.0960	Bremssattel-Feile extra schmal, 270 mm	1
12	157.0205	Rund-Feile, Form F, 200 mm, Hieb 2	1
13	156.0243	Körner, 10 mm, 8-kant	1
14	156.0238	Durchtreiber mit Handschutzgriff, 8-kant, konisch, 4 mm	1
15	156.0237	Durchtreiber mit Handschutzgriff, 8-kant, konisch, 3 mm	1
16	156.0252	Flachmeißel mit Handschutzgriff, 8-kant, 12 mm	1
17	156.0253	Flachmeißel mit Handschutzgriff, 8-kant, 16 mm	1
18	156.0254	Flachmeißel mit Handschutzgriff, 8-kant, 18 mm	1
19	156.0241	Flachmeißel mit Handschutzgriff, 8-kant, 20 mm	1
20	201.2335	Bremssattel-Drahtbürste 2-reihig, gerade, 225 mm	1
21	300.0104	Flexibler Stahlmaßstab, 300 mm	1

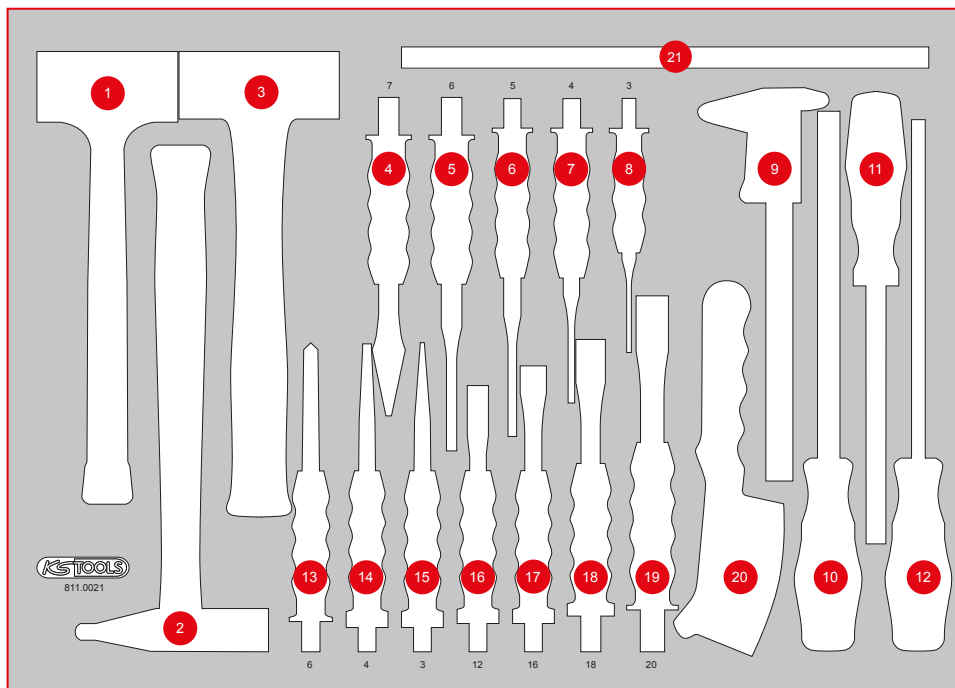

P10

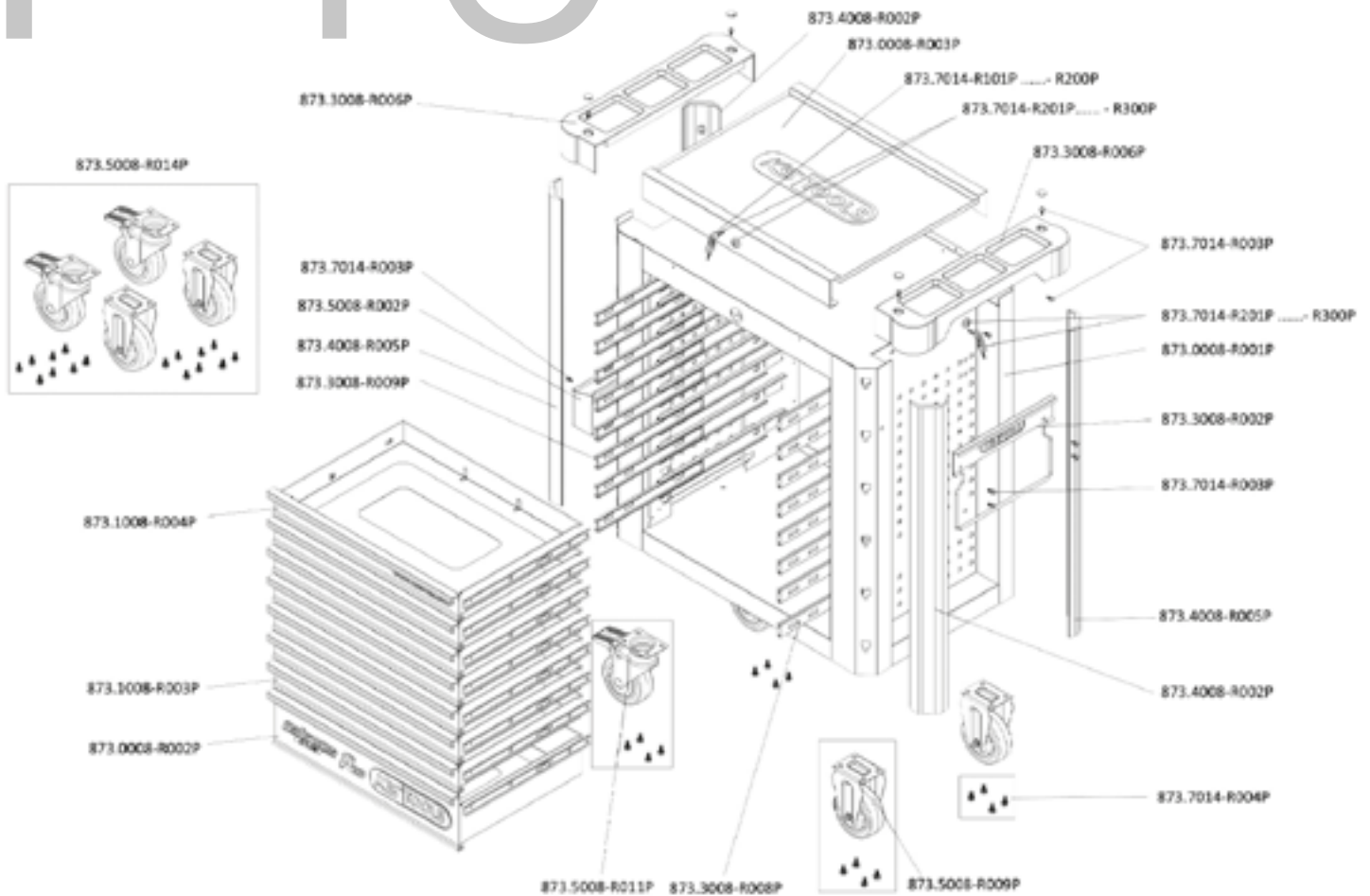

EINZELTEIL-LISTE

Art.-Nr.	Beschreibung	Menge
873.7014-R101P...	Ersatzschlüssel für Schloß Nummer xyz zu PERFORMANCEplus Werkstattwagen	2
873.7014-R201P...	Schloß mit 2 Schlüsseln zu PERFORMANCEplus Werkstattwagen Schloß-Nr. xyz	2
873.0008-R001P	Korpus mit Handgriff zu Werkstattwagen P10	1
873.0008-R002P	Schublade mit Logo und Kugelführung zu Werkstattwagen P10, 568x398x145 mm	1
873.0008-R003P	Edelstahl Arbeitsplatte zu Werkstattwagen P10	1
873.1008-R003P	Schublade mit Kugelführung zu Werkstattwagen P10/P10TC/P15, 568x398x65 mm	6
873.1008-R004P	Schublade mit Website und Kugelführung zu Werkstattwagen P10/P15, 568x398x65 mm	1
873.3008-R002P	Papierrollen-Halter zu PERFORMANCEplus Werkstattwagen P10/P15/P25	1
873.3008-R006P	Ablage für Arbeitsplatte zu Werkstattwagen	2
873.3008-R008P	Vollauszug Kugelführung mit autom. Rückzug	8
873.3008-R009P	Vollauszug Kugelführung mit autom. Rückzug	8
873.4008-R002P	Kunststoff-Stoßfänger für vorne rechts und hinten links	2
873.4008-R005P	Kunststoff-Stoßfänger für vorne links und hinten rechts	2
873.5008-R002P	Dosen-Halter zu PERFORMANCEplus Werkstattwagen P10/P15/P25/P35	1
873.5008-R009P	Laufrolle starr für PERFORMANCEplus Werkstattwagen inkl. Schrauben	2
873.5008-R011P	Lenkrolle mit Bremse zu PERFORMANCEplus Werkstattwagen inkl. Schrauben	2
873.5008-R014P	Rollen-Satz zu PERFORMANCEplus Werkstattwagen inkl. Schrauben	1
873.7014-R003P	Schraube M6x12 für PERFORMANCEplus Werkstattwagen-Zubehör	14
873.7014-R004P	Schraube M8 für Rollen zu PERFORMANCEplus Werkstattwagen (16 Stück)	1



873.7014-R101P...R200P
Ersatzschlüssel für Schlossnum-
mer xyz



873.7014-R201P...R300P
Schloss inklusive 2 Schlüssel,
Schlossnummer xyz



873.3008-R008P
Laufschiene mit Selbsteinzug,
für Schublade, rechts



873.3008-R009P
Laufschiene mit Selbsteinzug,
für Schublade, links



873.5008-R009P
Laufrolle, starr, inklusive
Schrauben

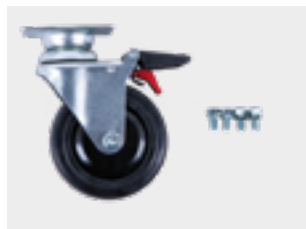

873.5008-R011P
Lenkrolle mit Feststellbremse
inklusive Schrauben

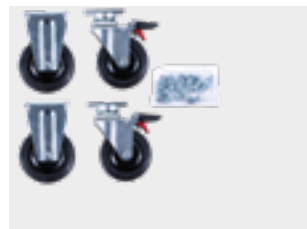

873.5008-R014P
Rollensatz, 2 x Lenkrolle + 2 x
Laufrolle, inklusive Schrauben



873.0008-R003P
Edelstahl-Arbeitsplatte



873.3008-R006P
Ablagefach inklusive Schrauben-
abdeckung, beidseitig verwendbar



873.1008-R004P
Schublade mit Website, inklusive
Laufschiene, H=65 mm, B=568
mm x T=398 mm



873.1008-R003P
Schublade, inklusive Laufschiene,
H=65 mm, B=568 mm x T=398 mm



873.0008-R002P
Schublade mit Logo, inkl. Lauf-
schiene, H=145 mm, B=568 mm
x T=398 mm



873.5008-R002P
Dosenhalter inklusive Schrauben,
B = 310 mm



873.3008-R002P
Papierrollenhalter inklusive
Schrauben, B = 320 mm



873.4008-R005P
Kunststoff-Stoßfänger für vorne
links und hinten rechts



873.4008-R002P
Kunststoff-Stoßfänger für vorne
rechts und hinten links



873.7014-R004P
Schraube, M8, mit Unterlegscheibe,
16 Stück



873.7014-R003P
Schraube, M6 x 12 mm, 1 Stück



873.0008-R001P
Stahlkorpus mit Griff



Tausend tolle Teile
für thoughe Typen!