

# Sie haben die Wahl!



**ECO** *Line*  
mit **598** Premium-  
Werkzeugen

**oder**



**RACING** *Line*  
mit **598** Premium-  
Werkzeugen

# ECO *Line*



**ECOLine SCHWARZ/ROT**  
**Werkstattwagen mit 7 Schubladen**



Verschießbar durch eingebautes Zylinderschloss



Vierkantlochung für Zubehörteile



Mit Selbsteinzug und SOFT-CLOSE-Funktion



Arbeitsplatte mit 10 mm starker Schaumstoffeinlage

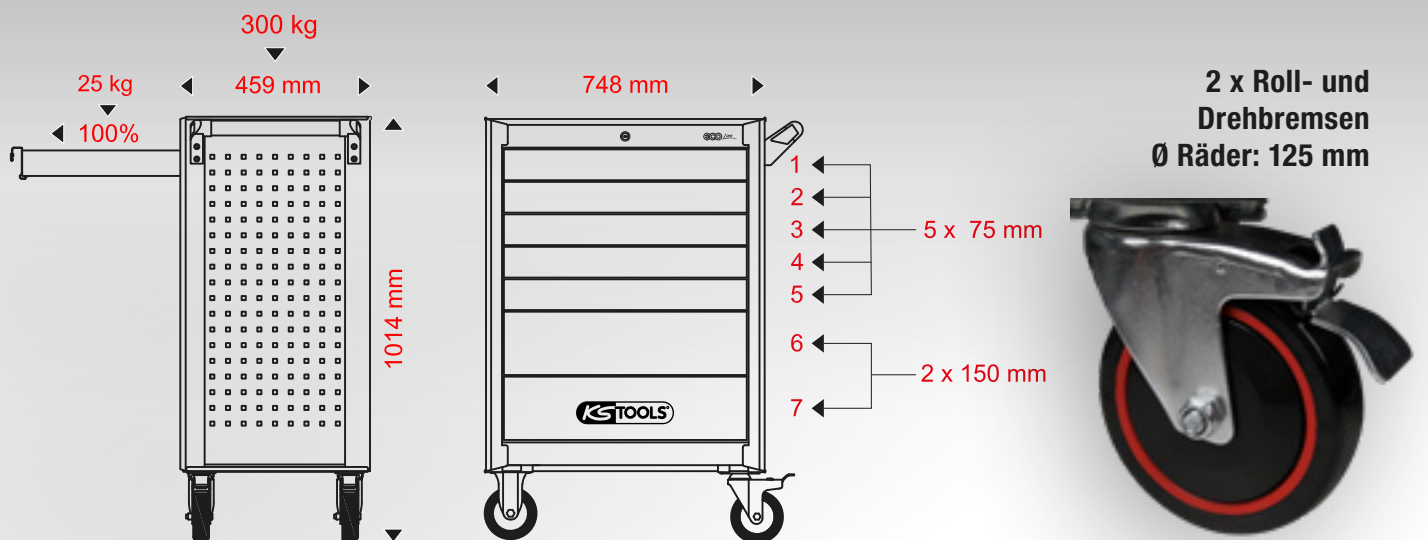



# **RACING** *Line*



**RACINGline SCHWARZ/ROT**  
**Werkstattwagen mit 7 Schubladen**



Verschießbar durch eingebautes Zylinderschloss



Vierkantlochung für Zubehörteile



Einzelverriegelung verhindert ungewolltes Öffnen



Arbeitsplatte aus ABS mit Kleinteilefächern

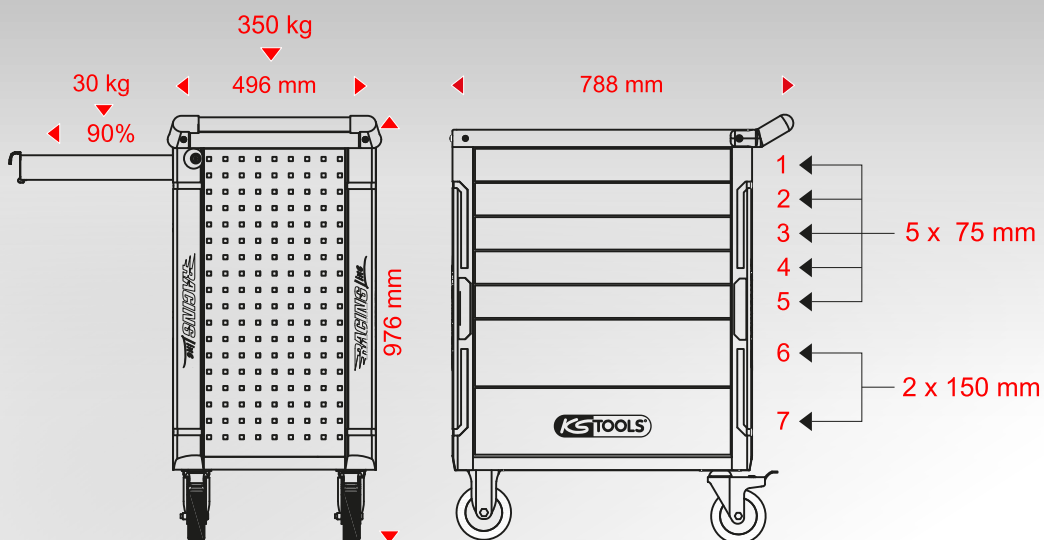

2 x Roll- und  
Drehbremsen  
Ø Räder: 125 mm



911.2008

# 1/4" Bit-Satz, 208-tlg.



ANZ.	ART. NR.	BEZEICHNUNG
1 x	122.2151	1/4" Einschraubwerkzeug, 4 mm
1 x	122.2152	1/4" Einschraubwerkzeug, 5 mm
1 x	122.2153	1/4" Einschraubwerkzeug, 6 mm
1 x	122.2154	1/4" Einschraubwerkzeug, 7 mm
1 x	122.2155	1/4" Einschraubwerkzeug, 8 mm
1 x	122.2156	1/4" Einschraubwerkzeug, 9 mm
1 x	122.2157	1/4" Einschraubwerkzeug, 10 mm
1 x	122.2158	1/4" Einschraubwerkzeug, 11 mm
1 x	122.2159	1/4" Einschraubwerkzeug, 12 mm
1 x	122.2160	1/4" Einschraubwerkzeug, 13 mm
1 x	122.2161	1/4" Einschraubwerkzeug, 5/32"
1 x	122.2162	1/4" Einschraubwerkzeug, 3/16"
1 x	122.2163	1/4" Einschraubwerkzeug, 7/32"
1 x	122.2164	1/4" Einschraubwerkzeug, 1/4"
1 x	122.2165	1/4" Einschraubwerkzeug, 9/32"
1 x	122.2166	1/4" Einschraubwerkzeug, 5/16"
1 x	122.2167	1/4" Einschraubwerkzeug, 11/32"
1 x	122.2168	1/4" Einschraubwerkzeug, 3/8"
1 x	122.2169	1/4" Einschraubwerkzeug, 7/16"
1 x	122.2170	1/4" Einschraubwerkzeug, 1/2"

ANZ.	ART. NR.	BEZEICHNUNG
1 x	159.1198	1/4" ERGOTORQUEplus Bit-Schraubendreher, 205 mm
1 x	514.1102	1/4" Magnetischer Bithalter, 50 mm
1 x	911.1198	1/4" ERGOTORQUE Bit-Schraubendreher, 200 mm
1 x	911.1452	Vierkant-Adapter, für Bitratschenschlüssel 1/4"
5 x	911.2201	1/4" Bit PH, 25 mm, PH1
5 x	911.2204	1/4" Bit PH, 25 mm, PH2
5 x	911.2207	1/4" Bit PH, 25 mm, PH3
1 x	911.2210	1/4" Bit PH, 50 mm, PH1
1 x	911.2213	1/4" Bit PH, 50 mm, PH2
1 x	911.2216	1/4" Bit PH, 50 mm, PH3
5 x	911.2219	1/4" Bit PZ, 25 mm, PZ1
5 x	911.2222	1/4" Bit PZ, 25 mm, PZ2
4 x	911.2225	1/4" Bit PZ, 25 mm, PZ3
1 x	911.2228	1/4" Bit PZ, 50 mm, PZ1
1 x	911.2231	1/4" Bit PZ, 50 mm, PZ2
1 x	911.2234	1/4" Bit PZ, 50 mm, PZ3
1 x	911.2237	1/4" Bit Schlitz, 25 mm, 4 mm

ANZ.	ART. NR.	BEZEICHNUNG
1 x	911.2240	1/4" Bit Schlitz, 25 mm, 4,5 mm
1 x	911.2243	1/4" Bit Schlitz, 25 mm, 5,5 mm
1 x	911.2246	1/4" Bit Schlitz, 25 mm, 6 mm
1 x	911.2249	1/4" Bit Schlitz, 25 mm, 6,5 mm
1 x	911.2252	1/4" Bit Schlitz, 25 mm, 8 mm
1 x	911.2255	1/4" Bit Innensechskant, 25 mm, 3 mm
1 x	911.2258	1/4" Bit Innensechskant, 25 mm, 4 mm
1 x	911.2261	1/4" Bit Innensechskant, 25 mm, 5 mm
1 x	911.2264	1/4" Bit Innensechskant, 25 mm, 6 mm
1 x	911.2270	1/4" Bit Innensechskant, 25 mm, 8 mm
1 x	911.2273	1/4" Bit Torx, Bohrung, 25 mm, TB7
1 x	911.2276	1/4" Bit Torx, Bohrung, 25 mm, TB8
1 x	911.2279	1/4" Bit Torx, Bohrung, 25 mm, TB9
1 x	911.2282	1/4" Bit Torx, Bohrung, 25 mm, TB10
1 x	911.2285	1/4" Bit Torx, Bohrung, 25 mm, TB15
1 x	911.2288	1/4" Bit Torx, Bohrung, 25 mm, TB20
1 x	911.2291	1/4" Bit Torx, Bohrung, 25 mm, TB25
1 x	911.2294	1/4" Bit Torx, Bohrung, 25 mm, TB27
1 x	911.2297	1/4" Bit Torx, Bohrung, 25 mm, TB30
1 x	911.2300	1/4" Bit Torx, Bohrung, 25 mm, TB40



911.2008

# 1/4" Bit-Satz, 208-tlg.

ANZ.	ART. NR.	BEZEICHNUNG
1 x	911.2303	1/4" Bit Torx, 25 mm, T7
1 x	911.2306	1/4" Bit Torx, 25 mm, T8
1 x	911.2309	1/4" Bit Torx, 25 mm, T9
1 x	911.2312	1/4" Bit Torx, 25 mm, T10
1 x	911.2315	1/4" Bit Torx, 25 mm, T15
1 x	911.2318	1/4" Bit Torx, 25 mm, T20
1 x	911.2321	1/4" Bit Torx, 25 mm, T25
1 x	911.2324	1/4" Bit Torx, 25 mm, T27
1 x	911.2327	1/4" Bit Torx, 25 mm, T30
1 x	911.2330	1/4" Bit Torx, 25 mm, T40
1 x	911.2344	1/4" Bit XZN, 25 mm, M5
1 x	911.2347	1/4" Bit XZN, 25 mm, M6
1 x	911.2350	1/4" Bit XZN, 25 mm, M8
1 x	911.2359	1/4" Schlitz-Bit 7 mm, 25 mm, S2
1 x	911.2362	1/4" Innensechskant-Bit 5,5 mm, 25 mm, S2
1 x	911.2368	1/4" Torx-Bit T35, 25 mm, S2
1 x	911.2371	1/4" Torx-Bit T45, 25 mm, S2
1 x	911.2377	1/4" Bit Innensechskant, 25 mm, 2 mm
1 x	911.2383	1/4" Sechskant-Bit 1,5 mm, 25 mm, S2
1 x	911.2386	1/4" Bit Innensechskant, 25 mm, 2,5 mm
1 x	911.2389	1/4" Schlitz-Bit 3 mm, 25 mm, S2
1 x	911.2392	1/4" Schlitz-Bit 5 mm, 25 mm, S2
1 x	911.2561	1/4" Bit Torx, 25 mm, T5
1 x	911.2562	1/4" Bit Torx, 25 mm, T6
1 x	911.2563	1/4" Bit Torx, 25 mm, T45
1 x	911.2564	1/4" Innensechskant-Bit 3,5 mm, 25 mm, S2
1 x	911.2565	1/4" Innensechskant-Bit 4,5 mm, 25 mm, S2
1 x	911.2566	1/4" Innensechskant-Bit 7 mm, 25 mm, S2
1 x	911.2567	1/4" Bit Schlitz, 25 mm, 2 mm
1 x	911.2568	1/4" Bit Schlitz, 25 mm, 2,5 mm
1 x	911.2569	1/4" Bit Schlitz, 25 mm, 3,5 mm
1 x	911.2570	1/4" Bit Spanner, 50 mm, 4 mm
1 x	911.2571	1/4" Bit Spanner, 50 mm, 6 mm
1 x	911.2572	1/4" Bit Spanner, 50 mm, 8 mm
1 x	911.2573	1/4" Bit Spanner, 50 mm, 10 mm
1 x	911.2574	1/4" Bit Torq-Set®, 50 mm, #6
1 x	911.2575	1/4" Bit Torq-Set®, 50 mm, #8
1 x	911.2576	1/4" Bit Torq-Set®, 50 mm, #10
1 x	911.2577	1/4" Bit TRIWING, 50 mm, #1
1 x	911.2578	1/4" Bit TRIWING, 50 mm, #2
1 x	911.2579	1/4" Bit TRIWING, 50 mm, #3
1 x	911.2580	1/4" Bit TRIWING, 50 mm, #4
1 x	911.2581	1/4" Bit PH, 25 mm, PH4
1 x	911.2582	1/4" Bit PZ, 25 mm, PZ4
1 x	911.2779	1/4" Bit Torx, Bohrung, 50 mm, TB10

ANZ.	ART. NR.	BEZEICHNUNG
1 x	911.2782	1/4" Bit Torx, Bohrung, 50 mm, TB15
1 x	911.2785	1/4" Bit Torx, Bohrung, 50 mm, TB20
1 x	911.2788	1/4" Bit Torx, Bohrung, 50 mm, TB25
1 x	911.2791	1/4" Bit Torx, Bohrung, 50 mm, TB27
1 x	911.2794	1/4" Bit Torx, Bohrung, 50 mm, TB30
1 x	911.2797	1/4" Bit Torx, Bohrung, 50 mm, TB40
1 x	911.2806	1/4" Bit Innensechskant, 50 mm, 2,5 mm
1 x	911.2809	1/4" Bit Innensechskant, 50 mm, 3 mm
1 x	911.2812	1/4" Bit Innensechskant, 50 mm, 4 mm
1 x	911.2815	1/4" Bit Innensechskant, 50 mm, 5 mm
1 x	911.2821	1/4" Bit Innensechskant, 50 mm, 6 mm
1 x	911.2901	1/4" Bit Torq-Set®, 25 mm, #6
1 x	911.2904	1/4" Bit Torq-Set®, 25 mm, #8
1 x	911.2907	1/4" Bit Torq-Set®, 25 mm, #10
1 x	911.2910	1/4" Bit Spanner, 25 mm, 4 mm
1 x	911.2913	1/4" Bit Spanner, 25 mm, 6 mm
1 x	911.2916	1/4" Bit Spanner, 25 mm, 8 mm
1 x	911.2919	1/4" Bit Spanner, 25 mm, 10 mm
1 x	911.2922	1/4" Bit TRIWING, 25 mm, #4
1 x	911.2925	1/4" Bit TRIWING, 25 mm, #6
1 x	911.2928	1/4" Bit TRIWING, 25 mm, #8
1 x	911.2931	1/4" Bit TRIWING, 25 mm, #10
1 x	911.2934	1/4" Bit Innensechskant, Bohrung, 25 mm, 2 mm
1 x	911.2937	1/4" Bit Innensechskant, Bohrung, 25 mm, 2,5 mm
1 x	911.2940	1/4" Bit Innensechskant, Bohrung, 25 mm, 3 mm
1 x	911.2943	1/4" Bit Innensechskant, Bohrung, 25 mm, 4 mm
1 x	911.2946	1/4" Bit Innensechskant, Bohrung, 25 mm, 5 mm
1 x	911.2949	1/4" Bit Innensechskant, Bohrung, 25 mm, 6 mm
1 x	911.2952	1/4" Bit Innensechskant, Bohrung, 25 mm, 1/8"
1 x	911.2955	1/4" Bit Innensechskant, Bohrung, 25 mm, 3/32"
1 x	911.2958	1/4" Bit Innensechskant, Bohrung, 25 mm, 5/32"
1 x	911.2961	1/4" Bit Innensechskant, Bohrung, 25 mm, 5/64"
1 x	911.2964	1/4" Bit Innensechskant, Bohrung, 25 mm, 7/64"
1 x	911.2967	1/4" Bit Innensechskant, Bohrung, 25 mm, 9/64"
1 x	911.2985	1/4" Doppelkeil-Bit # 1, 25 mm, S2
1 x	911.2988	1/4" Doppelkeil-Bit # 2, 25 mm, S2
1 x	911.2991	1/4" Doppelkeil-Bit # 3, 25 mm, S2

ANZ.	ART. NR.	BEZEICHNUNG
1 x	911.3001	1/4" Vierkant-Bit #0, 25 mm, S2
1 x	911.3004	1/4" Vierkant-Bit #1, 25 mm, S2
1 x	911.3007	1/4" Vierkant-Bit #2, 25 mm, S2
1 x	911.3010	1/4" Vierkant-Bit #3, 25 mm, S2
1 x	911.3016	1/4" Sechskant-Bit 1/16", 25 mm, S2
1 x	911.3019	1/4" Sechskant-Bit 5/64", 25 mm, S2
1 x	911.3022	1/4" Sechskant-Bit 3/32", 25 mm, S2
1 x	911.3025	1/4" Sechskant-Bit 7/64", 25 mm, S2
1 x	911.3028	1/4" Sechskant-Bit 1/8", 25 mm, S2
1 x	911.3031	1/4" Sechskant-Bit 9/64", 25 mm, S2
1 x	911.3034	1/4" Sechskant-Bit 5/32", 25 mm, S2
1 x	911.3037	1/4" Sechskant-Bit 3/16", 25 mm, S2
1 x	911.3040	1/4" Sechskant-Bit 7/32", 25 mm, S2
1 x	911.3043	1/4" Sechskant-Bit 1/4", 25 mm, S2
1 x	911.3046	Bit PH, 25 mm, PH0
1 x	911.3049	1/4" Bit PZ, 25 mm, PZ0
1 x	911.3055	1/4" Torx-Bit T5, 25 mm, S2, Form C
1 x	911.3058	1/4" Bit Torx, 25 mm, T6
1 x	911.3061	1/4" Bit PH, 25 mm, PH00
1 x	911.3064	1/4" Bit PZ, 25 mm, PZ00
1 x	911.3101	1/4" Bit für Fünfstern, Bohrung, TS10
1 x	911.3102	1/4" Bit für Fünfstern, Bohrung, TS15
1 x	911.3103	1/4" Bit für Fünfstern, Bohrung, TS20
1 x	911.3104	1/4" Bit für Fünfstern, Bohrung, TS25
1 x	911.3105	1/4" Bit für Fünfstern, Bohrung, TS27
1 x	911.3106	1/4" Bit für Fünfstern, Bohrung, TS30
1 x	911.3107	1/4" Bit für Fünfstern, Bohrung, TS40
1 x	911.3122	10 mm Bit für Fünfstern, Bohrung, TS45
1 x	911.3123	10 mm Bit für Fünfstern, Bohrung, TS50
1 x	911.7502	1/4" Bit Torx, Bohrung, 75 mm, TB10
1 x	911.7503	1/4" Bit Torx, Bohrung, 75 mm, TB15
1 x	911.7504	1/4" Bit Torx, Bohrung, 75 mm, TB20
1 x	911.7505	1/4" Bit Torx, Bohrung, 75 mm, TB25
1 x	911.7506	1/4" Bit Torx, Bohrung, 75 mm, TB27
1 x	911.7507	1/4" Bit Torx, Bohrung, 75 mm, TB30
1 x	911.7509	1/4" Bit Torx, Bohrung, 75 mm, TB40
1 x	911.7527	1/4" Bit PZ, 75 mm, PZ1
1 x	911.7528	1/4" Bit PZ, 75 mm, PZ2
1 x	911.7529	1/4" Bit PZ, 75 mm, PZ3
1 x	911.7530	1/4" Bit PH, 75 mm, PH1
1 x	911.7531	1/4" Bit PH, 75 mm, PH2
1 x	911.7539	1/4" Bit PH, 75 mm, PH3
1 x	911.7559	1/4" Bit Innensechskant, 75 mm, 2,5 mm
1 x	911.7560	1/4" Bit Innensechskant, 75 mm, 3 mm
1 x	911.7561	1/4" Bit Innensechskant, 75 mm, 4 mm
1 x	911.7562	1/4" Bit Innensechskant, 75 mm, 5 mm
1 x	911.7563	1/4" Bit Innensechskant, 75 mm, 6 mm

# Schraubendreher-Satz, 29-tlg. in 1/1 Systemeinlage



ANZ.	ART. NR.	BEZEICHNUNG
1 x	151.2100	3 in 1 Innen6kant-Winkelstiftschlüssel-Satz, 8-tlg. lang, Kugelkopf
1 x	159.1001	ERGOTORQUEplus Schlitz-Schraubendreher, kurz, 6 mm
1 x	159.1002	ERGOTORQUEplus Schlitz-Schraubendreher, 3 mm, 155 mm lang
1 x	159.1003	ERGOTORQUEplus Schlitz-Schraubendreher, 4 mm, 155 mm lang
1 x	159.1005	ERGOTORQUEplus Schlitz-Schraubendreher, 5,5 mm, 205 mm lang
1 x	159.1008	ERGOTORQUEplus Schlitz-Schraubendreher, 6,5 mm, 230 mm lang

ANZ.	ART. NR.	BEZEICHNUNG
1 x	159.1010	ERGOTORQUEplus Schlitz-Schraubendreher, 8 mm, 265 mm lang
1 x	159.1012	ERGOTORQUEplus Schlitz-Schraubendreher, 10 mm, 315 mm lang
1 x	159.1013	ERGOTORQUEplus Schlitz-Schraubendreher, 10 mm, 365 mm lang
1 x	159.1020	ERGOTORQUEplus Schraubendreher, PH1, 180 mm
1 x	159.1021	ERGOTORQUEplus Schraubendreher, PH2, 205 mm
1 x	159.1024	ERGOTORQUEplus Schraubendreher, PH3, 265 mm

ANZ.	ART. NR.	BEZEICHNUNG
1 x	159.1026	ERGOTORQUEplus Schraubendreher, kurz, PH2
1 x	159.1050	ERGOTORQUEplus Schraubendreher, TB8
1 x	159.1051	ERGOTORQUEplus Schraubendreher, TB9
1 x	159.1052	ERGOTORQUEplus Schraubendreher, TB10
1 x	159.1053	ERGOTORQUEplus Schraubendreher, TB15
1 x	159.1054	ERGOTORQUEplus Schraubendreher, TB20
1 x	159.1055	ERGOTORQUEplus Schraubendreher, TB25
1 x	159.1056	ERGOTORQUEplus Schraubendreher, TB27
1 x	159.1057	ERGOTORQUEplus Schraubendreher, TB30
1 x	159.1058	ERGOTORQUEplus Schraubendreher, TB40



# Schlüssel-Satz, 35-tlg., 1/1 Systemeinlage

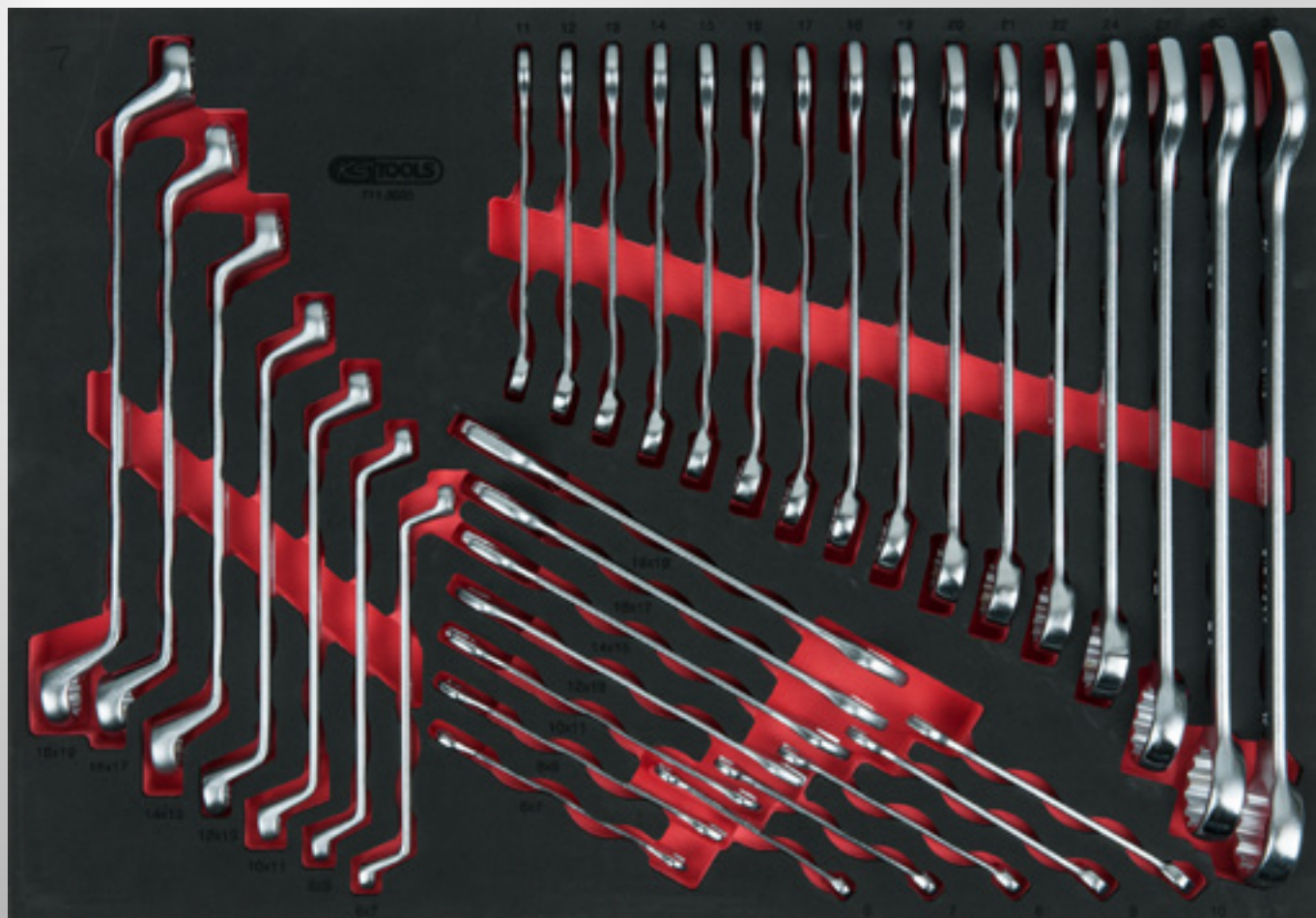

ANZ.	ART. NR.	BEZEICHNUNG
1 x	517.0606	Ringmaulschlüssel, abgewinkelt, 6 mm
1 x	517.0607	Ringmaulschlüssel, abgewinkelt, 7 mm
1 x	517.0608	Ringmaulschlüssel, abgewinkelt, 8 mm
1 x	517.0609	Ringmaulschlüssel, abgewinkelt, 9 mm
1 x	517.0610	Ringmaulschlüssel, abgewinkelt, 10 mm
1 x	517.0611	Ringmaulschlüssel, abgewinkelt, 11 mm
1 x	517.0612	Ringmaulschlüssel, abgewinkelt, 12 mm
1 x	517.0613	Ringmaulschlüssel, abgewinkelt, 13 mm
1 x	517.0614	Ringmaulschlüssel, abgewinkelt, 14 mm
1 x	517.0615	Ringmaulschlüssel, abgewinkelt, 15 mm
1 x	517.0616	Ringmaulschlüssel, abgewinkelt, 16 mm
1 x	517.0617	Ringmaulschlüssel, abgewinkelt, 17 mm

ANZ.	ART. NR.	BEZEICHNUNG
1 x	517.0618	Ringmaulschlüssel, abgewinkelt, 18 mm
1 x	517.0619	Ringmaulschlüssel, abgewinkelt, 19 mm
1 x	517.0620	Ringmaulschlüssel, abgewinkelt, 20 mm
1 x	517.0621	Ringmaulschlüssel, abgewinkelt, 21 mm
1 x	517.0622	Ringmaulschlüssel, abgewinkelt, 22 mm
1 x	517.0624	Ringmaulschlüssel, abgewinkelt, 24 mm
1 x	517.0627	Ringmaulschlüssel, abgewinkelt, 27 mm
1 x	517.0630	Ringmaulschlüssel, abgewinkelt, 30 mm
1 x	517.0632	Ringmaulschlüssel, abgewinkelt, 32 mm
1 x	517.0701	Doppel-Maulschlüssel, 6x7 mm
1 x	517.0702	Doppel-Maulschlüssel, 8x9 mm
1 x	517.0704	Doppel-Maulschlüssel, 10x11 mm

ANZ.	ART. NR.	BEZEICHNUNG
1 x	517.0707	Doppel-Maulschlüssel, 12x13 mm
1 x	517.0709	Doppel-Maulschlüssel, 14x15 mm
1 x	517.0710	Doppel-Maulschlüssel, 16x17 mm
1 x	517.0712	Doppel-Maulschlüssel, 18x19 mm
1 x	517.0801	Doppel-Ringschlüssel, gekröpft, 6x7 mm
1 x	517.0802	Doppel-Ringschlüssel, gekröpft, 8x9 mm
1 x	517.0804	Doppel-Ringschlüssel, gekröpft, 10x11 mm
1 x	517.0807	Doppel-Ringschlüssel, gekröpft, 12x13 mm
1 x	517.0809	Doppel-Ringschlüssel, gekröpft, 14x15 mm
1 x	517.0810	Doppel-Ringschlüssel, gekröpft, 16x17 mm
1 x	517.0812	Doppel-Ringschlüssel, gekröpft, 18x19 mm

# 1/4"+3/8"+1/2" Steckschlüssel-Satz

## 195-tlg. in 1/1 Systemeinlage

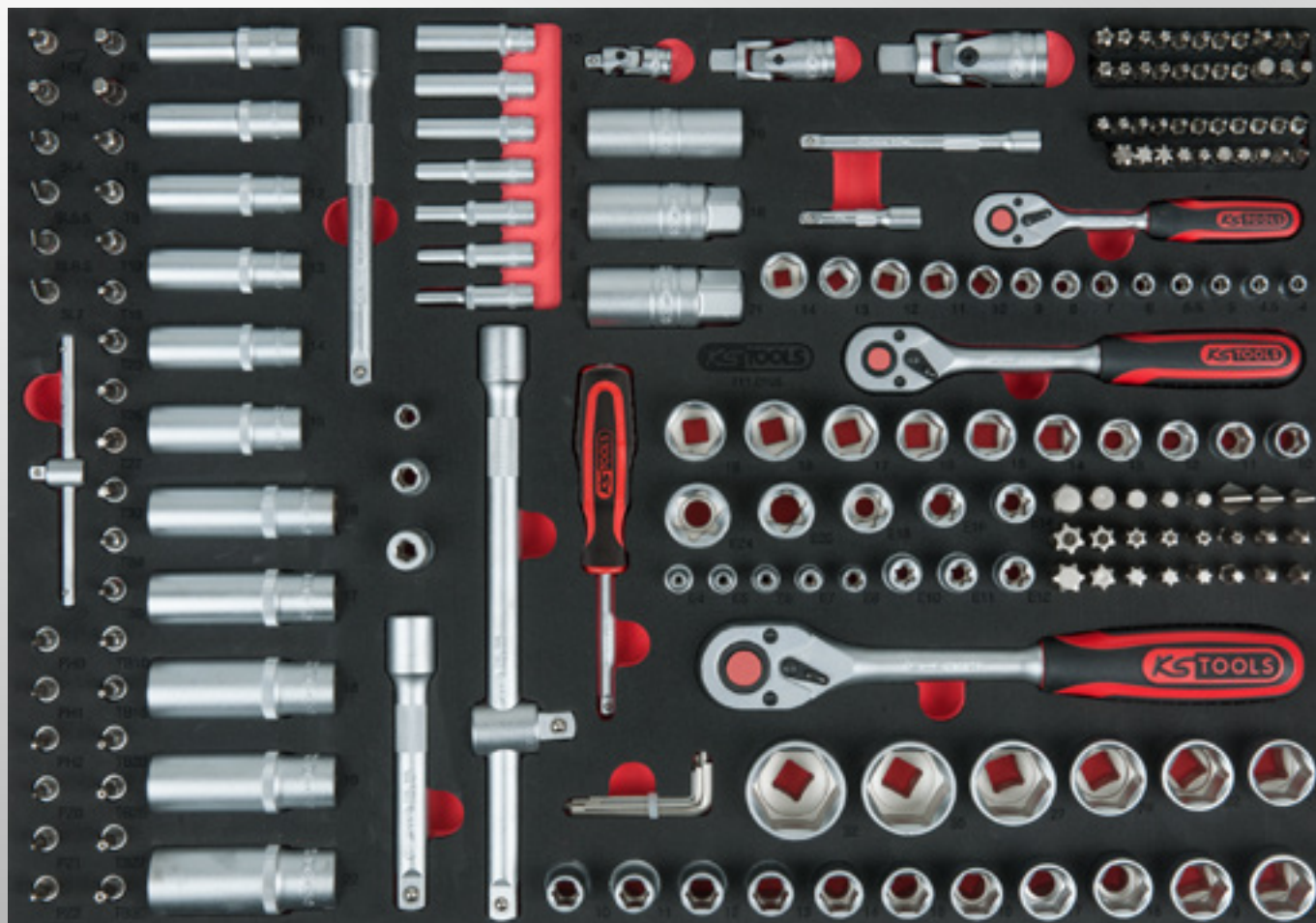

ANZ.	ART. NR.	BEZEICHNUNG
1 x	151.2370	Innen6kant-Winkelstiftschlüssel-Satz, 7-tlg. kurz
1 x	911.1202	1/2" Verlängerung, 125 mm
1 x	911.1203	1/2" Verlängerung, 250 mm
1 x	911.1205	1/2" Stecknuss für Zündkerzen, 16 mm
1 x	911.1206	1/2" Stecknuss für Zündkerzen, 21 mm
1 x	911.1207	3/8" Gleitstück/Vergrößerungsadapter, 3/8" Fx1/2" M
1 x	911.1250	1/2" Kardangelen
1 x	911.1401	1/4" Bit-Stecknuss, PZ1
1 x	911.1402	1/4" Bit-Stecknuss, PZ2
1 x	911.1415	1/4" Bit-Stecknuss, PH1
1 x	911.1416	1/4" Bit-Stecknuss, PH2
1 x	911.1418	1/4" Bit-Stecknuss Schlitz, 4 mm
1 x	911.1419	1/4" Bit-Stecknuss Schlitz, 5,5 mm
1 x	911.1420	1/4" Bit-Stecknuss Schlitz, 7 mm
1 x	911.1423	1/4" Verlängerung mit Antriebssechskant, 50 mm

ANZ.	ART. NR.	BEZEICHNUNG
1 x	911.1424	1/4" Verlängerung mit Antriebssechskant, 100 mm
1 x	911.1425	1/4" T-Griff mit Gleitstück, 110 mm
1 x	911.1434	1/4" Vierkant-Schraubendreher, 150 mm
1 x	911.1436	1/4" Bit-Stecknuss Innensechskant, 3 mm
1 x	911.1437	1/4" Bit-Stecknuss Innensechskant, 4 mm
1 x	911.1438	1/4" Bit-Stecknuss Innensechskant, 5 mm
1 x	911.1439	1/4" Bit-Stecknuss Innensechskant, 6 mm
1 x	911.1442	1/4" Bit-Stecknuss Torx, T10
1 x	911.1443	1/4" Bit-Stecknuss Torx, T15
1 x	911.1444	1/4" Bit-Stecknuss Torx, T20
1 x	911.1445	1/4" Bit-Stecknuss Torx, T25
1 x	911.1446	1/4" Bit-Stecknuss Torx, T30
1 x	911.1448	1/4" Bit-Stecknuss Torx, T8
1 x	911.1449	1/4" Bit-Stecknuss Torx, T27
1 x	911.1450	1/4" Kardangelen
1 x	911.1461	1/4" Bit-Stecknuss Torx mit Stirnlochbohrung, TB8

ANZ.	ART. NR.	BEZEICHNUNG
1 x	911.1462	1/4" Bit-Stecknuss Torx mit Stirnlochbohrung, TB10
1 x	911.1463	1/4" Bit-Stecknuss Torx mit Stirnlochbohrung, TB15
1 x	911.1464	1/4" Bit-Stecknuss Torx mit Stirnlochbohrung, TB20
1 x	911.1465	1/4" Bit-Stecknuss Torx mit Stirnlochbohrung, TB25
1 x	911.1466	1/4" Bit-Stecknuss Torx mit Stirnlochbohrung, TB27
1 x	911.1467	1/4" Bit-Stecknuss Torx mit Stirnlochbohrung, TB30
1 x	911.1478	1/4" Bit-Stecknuss Torx, T9
1 x	911.1482	1/4" Bit-Stecknuss, PH0
1 x	911.1483	1/4" Bit-Stecknuss, PZ0
1 x	911.1485	1/4" Bit-Stecknuss Torx mit Stirnlochbohrung, TB9
1 x	911.2201	1/4" Bit PH, 25 mm, PH1



# 1/4"+3/8"+1/2" Steckschlüssel-Satz

## 195-tlg. in 1/1 Systemeinlage

ANZ.	ART. NR.	BEZEICHNUNG
1 x	911.2204	1/4" Bit PH, 25 mm, PH2
1 x	911.2207	1/4" Bit PH, 25 mm, PH3
1 x	911.2219	1/4" Bit PZ, 25 mm, PZ1
1 x	911.2222	1/4" Bit PZ, 25 mm, PZ2
1 x	911.2258	1/4" Bit Innensechskant, 25 mm, 4 mm
1 x	911.2261	1/4" Bit Innensechskant, 25 mm, 5 mm
1 x	911.2264	1/4" Bit Innensechskant, 25 mm, 6 mm
1 x	911.2273	1/4" Bit Torx, Bohrung, 25 mm, TB7
1 x	911.2282	1/4" Bit Torx, Bohrung, 25 mm, TB10
1 x	911.2285	1/4" Bit Torx, Bohrung, 25 mm, TB15
1 x	911.2288	1/4" Bit Torx, Bohrung, 25 mm, TB20
1 x	911.2291	1/4" Bit Torx, Bohrung, 25 mm, TB25
1 x	911.2294	1/4" Bit Torx, Bohrung, 25 mm, TB27
1 x	911.2297	1/4" Bit Torx, Bohrung, 25 mm, TB30
1 x	911.2300	1/4" Bit Torx, Bohrung, 25 mm, TB40
1 x	911.2303	1/4" Bit Torx, 25 mm, T7
1 x	911.2306	1/4" Bit Torx, 25 mm, T8
1 x	911.2309	1/4" Bit Torx, 25 mm, T9
1 x	911.2312	1/4" Bit Torx, 25 mm, T10
1 x	911.2315	1/4" Bit Torx, 25 mm, T15
1 x	911.2318	1/4" Bit Torx, 25 mm, T20
1 x	911.2321	1/4" Bit Torx, 25 mm, T25
1 x	911.2324	1/4" Bit Torx, 25 mm, T27
1 x	911.2327	1/4" Bit Torx, 25 mm, T30
1 x	911.2334	1/4" Bit Torx, 25 mm, T6
1 x	911.2344	1/4" Bit XZN, 25 mm, M5
1 x	911.2347	1/4" Bit XZN, 25 mm, M6
1 x	911.2350	1/4" Bit XZN, 25 mm, M8
1 x	911.3101	1/4" Bit für Fünfstern, Bohrung, TS10
1 x	911.3102	1/4" Bit für Fünfstern, Bohrung, TS15
1 x	911.3103	1/4" Bit für Fünfstern, Bohrung, TS20
1 x	911.3104	1/4" Bit für Fünfstern, Bohrung, TS25
1 x	911.3105	1/4" Bit für Fünfstern, Bohrung, TS27
1 x	911.3106	1/4" Bit für Fünfstern, Bohrung, TS30
1 x	911.3107	1/4" Bit für Fünfstern, Bohrung, TS40
1 x	911.3108	1/4" Bit für Fünfstern, Bohrung, TS45
1 x	911.3359	1/4" Bit Torx, 25 mm, T5
1 x	911.3691	5/16" Bit Torx, 30 mm, T30
1 x	911.3694	5/16" Bit Torx, Bohrung, 30 mm, TB30
1 x	911.3802	3/8" Verlängerung mit Rändelung, 150 mm
1 x	911.3823	3/8" Zündkerzen-Stecknuss, 18 mm
1 x	911.3850	3/8" Kardangelenk
1 x	911.4313	1/4" Torx-E-Stecknuss, E4
1 x	911.4314	1/4" Torx-E-Stecknuss, E5
1 x	911.4315	1/4" Torx-E-Stecknuss, E6
1 x	911.4316	1/4" Torx-E-Stecknuss, E7
1 x	911.4317	1/4" Torx-E-Stecknuss, E8
1 x	911.4318	3/8" Torx-E-Stecknuss, E10
1 x	911.4319	3/8" Torx-E-Stecknuss, E11
1 x	911.4320	3/8" Torx-E-Stecknuss, E12
1 x	911.4321	3/8" Torx-E-Stecknuss, E14

ANZ.	ART. NR.	BEZEICHNUNG
1 x	911.4324	1/2" Torx-E-Stecknuss, E20
1 x	911.4326	1/2" Torx-E-Stecknuss, E24
1 x	911.4327	1/4" Bit-Adapter-Stecknuss, mit Spannring
1 x	911.4331	3/8" Bit-Adapter-Stecknuss, 3/8" x 5/16", 28 mm
1 x	911.4343	3/8" Torx-E-Stecknuss, E16
1 x	911.4344	3/8" Torx-E-Stecknuss, E18
1 x	911.4351	1/2" Bit-Adapter-Stecknuss, 1/2" x 5/16", 38 mm
1 x	911.5123	5/16" Bit PZ, 30 mm, PZ3
1 x	911.5124	5/16" Bit PZ, 30 mm, PZ4
1 x	911.5126	5/16" Bit Innensechskant, 30 mm, 6 mm
1 x	911.5127	5/16" Bit Innensechskant, 30 mm, 7 mm
1 x	911.5128	5/16" Bit Innensechskant, 30 mm, 8 mm
1 x	911.5129	5/16" Bit Innensechskant, 30 mm, 10 mm
1 x	911.5130	5/16" Bit Innensechskant, 30 mm, 12 mm
1 x	911.5134	5/16" Bit PH, 30 mm, PH3
1 x	911.5135	5/16" Bit PH, 30 mm, PH4
1 x	911.5136	5/16" Bit Torx, Bohrung, 30 mm, TB40
1 x	911.5137	5/16" Bit Torx, Bohrung, 30 mm, TB45
1 x	911.5138	5/16" Bit Torx, Bohrung, 30 mm, TB50
1 x	911.5139	5/16" Bit Torx, Bohrung, 30 mm, TB55
1 x	911.5140	5/16" Bit Torx, Bohrung, 30 mm, TB60
1 x	911.5141	5/16" Bit Schlitz, 30 mm, 8 mm
1 x	911.5142	5/16" Bit Schlitz, 30 mm, 10 mm
1 x	911.5143	5/16" Bit Schlitz, 30 mm, 12 mm
1 x	911.5144	5/16" Bit Torx, 30 mm, T40
1 x	911.5145	5/16" Bit Torx, 30 mm, T45
1 x	911.5146	5/16" Bit Torx, 30 mm, T50
1 x	911.5147	5/16" Bit Torx, 30 mm, T55
1 x	911.5148	5/16" Bit Torx, 30 mm, T60
1 x	911.5261	1/4" Bit RIBE, 25 mm, M5
1 x	911.5262	1/4" Bit RIBE, 25 mm, M6
1 x	911.5263	1/4" Bit RIBE, 25 mm, M7
1 x	911.5264	1/4" Bit RIBE, 25 mm, M8
1 x	911.5265	1/4" Bit RIBE, 25 mm, M9
1 x	914.1290	1/2" Umschaltknarre, 72 Zahn
1 x	914.1490	1/4" Umschaltknarre, 72 Zahn
1 x	914.3890	3/8" Umschaltknarre, 72 Zahn
1 x	917.1210	1/2" Sechskant-Stecknuss, 10 mm
1 x	917.1211	1/2" Sechskant-Stecknuss, 11 mm
1 x	917.1212	1/2" Sechskant-Stecknuss, 12 mm
1 x	917.1213	1/2" Sechskant-Stecknuss, 13 mm
1 x	917.1214	1/2" Sechskant-Stecknuss, 14 mm
1 x	917.1215	1/2" Sechskant-Stecknuss, 15 mm
1 x	917.1216	1/2" Sechskant-Stecknuss, 16 mm
1 x	917.1217	1/2" Sechskant-Stecknuss, 17 mm
1 x	917.1218	1/2" Sechskant-Stecknuss, 18 mm
1 x	917.1219	1/2" Sechskant-Stecknuss, 19 mm
1 x	917.1220	1/2" Sechskant-Stecknuss, 20 mm
1 x	917.1221	1/2" Sechskant-Stecknuss, 21 mm

ANZ.	ART. NR.	BEZEICHNUNG
1 x	917.1222	1/2" Sechskant-Stecknuss, 22 mm
1 x	917.1224	1/2" Sechskant-Stecknuss, 24 mm
1 x	917.1227	1/2" Sechskant-Stecknuss, 27 mm
1 x	917.1230	1/2" Sechskant-Stecknuss, 30 mm
1 x	917.1232	1/2" Sechskant-Stecknuss, 32 mm
1 x	917.1246	1/2" Sechskant-Stecknuss, lang, 16 mm
1 x	917.1247	1/2" Sechskant-Stecknuss, lang, 17 mm
1 x	917.1248	1/2" Sechskant-Stecknuss, lang, 18 mm
1 x	917.1249	1/2" Sechskant-Stecknuss, lang, 19 mm
1 x	917.1252	1/2" Sechskant-Stecknuss, lang, 22 mm
1 x	917.1404	1/4" Sechskant-Stecknuss, 4 mm
1 x	917.14045	1/4" Sechskant-Stecknuss, 4,5 mm
1 x	917.1405	1/4" Sechskant-Stecknuss, 5 mm
1 x	917.14055	1/4" Sechskant-Stecknuss, 5,5 mm
1 x	917.1406	1/4" Sechskant-Stecknuss, 6 mm
1 x	917.1407	1/4" Sechskant-Stecknuss, 7 mm
1 x	917.1408	1/4" Sechskant-Stecknuss, 8 mm
1 x	917.1409	1/4" Sechskant-Stecknuss, 9 mm
1 x	917.1410	1/4" Sechskant-Stecknuss, 10 mm
1 x	917.1411	1/4" Sechskant-Stecknuss, 11 mm
1 x	917.1412	1/4" Sechskant-Stecknuss, 12 mm
1 x	917.1413	1/4" Sechskant-Stecknuss, 13 mm
1 x	917.1414	1/4" Sechskant-Stecknuss, 14 mm
1 x	917.1421	1/4" Bit-Stecknuss Schlitz, 6,5 mm
1 x	917.1426	1/4" Sechskant-Stecknuss, lang, 6 mm
1 x	917.1427	1/4" Sechskant-Stecknuss, lang, 7 mm
1 x	917.1428	1/4" Sechskant-Stecknuss, lang, 8 mm
1 x	917.1429	1/4" Sechskant-Stecknuss, lang, 9 mm
1 x	917.1430	1/4" Sechskant-Stecknuss, lang, 10 mm
1 x	917.1525	1/4" Sechskant-Stecknuss, lang, 4 mm
1 x	917.1527	1/4" Sechskant-Stecknuss, lang, 5 mm
1 x	917.3810	3/8" Sechskant-Stecknuss, 10 mm
1 x	917.3811	3/8" Sechskant-Stecknuss, 11 mm
1 x	917.3812	3/8" Sechskant-Stecknuss, 12 mm
1 x	917.3813	3/8" Sechskant-Stecknuss, 13 mm
1 x	917.3814	3/8" Sechskant-Stecknuss, 14 mm
1 x	917.3815	3/8" Sechskant-Stecknuss, 15 mm
1 x	917.3816	3/8" Sechskant-Stecknuss, 16 mm
1 x	917.3817	3/8" Sechskant-Stecknuss, 17 mm
1 x	917.3818	3/8" Sechskant-Stecknuss, 18 mm
1 x	917.3819	3/8" Sechskant-Stecknuss, 19 mm
1 x	917.3830	3/8" Sechskant-Stecknuss, lang, 10 mm
1 x	917.3831	3/8" Sechskant-Stecknuss, lang, 11 mm
1 x	917.3832	3/8" Sechskant-Stecknuss, lang, 12 mm
1 x	917.3833	3/8" Sechskant-Stecknuss, lang, 13 mm
1 x	917.3834	3/8" Sechskant-Stecknuss, lang, 14 mm
1 x	917.3835	3/8" Sechskant-Stecknuss, lang, 15 mm



711.1012



## Zangen-Satz, 12-tlg. in 1/1 Systemeinlage



ANZ.	ART. NR.	BEZEICHNUNG
1 x	115.1013	ERGOTORQUE Kraft-Seitenschneider, 180 mm
1 x	115.1019	ERGOTORQUE Flachrundzange, gebogen, 210 mm
1 x	115.1021	ERGOTORQUE Kombinationszange, 180 mm
1 x	115.1024	ERGOTORQUE Telefonzange, 200 mm

ANZ.	ART. NR.	BEZEICHNUNG
1 x	115.1031	Gripzange, 50 mm, 140 mm
1 x	115.1033	Gripzange, 60 mm, 220 mm
1 x	115.1035	Langbacken-Gripzange, 210 mm
1 x	115.2001	Wasserpumpenzange, 240 mm, 10"
1 x	500.1026	Außen-Sicherungszange, abgewinkelt, 160 mm

ANZ.	ART. NR.	BEZEICHNUNG
1 x	500.1029	Sicherungszange für Außensicherungsringe, 160 mm
1 x	500.1032	Innen-Sicherungszange, abgewinkelt, 160 mm
1 x	500.1035	Sicherungszange für Innensicherungsringe, 160 mm

## Feilen-, Meißel- und Hammer-Satz, 18-tlg. in 1/1 Systemeinlage



ANZ.	ART. NR.	BEZEICHNUNG
1 x	140.5252	Rückschlagfreier Schonhammer, 400 g
1 x	142.1330	Schlosserhammer mit Hickorystiel, 300 g
1 x	142.5100	Fäustel mit Hickorystiel, 1000 g
1 x	156.0175	Körner, hochglanz verchromt, 8-kant, Ø 5 mm
1 x	156.0231	Durchtreiber, Ø 3 mm, zylindrisch
2 x	156.0232	Splintentreiber, Ø 4 mm, zylindrisch

ANZ.	ART. NR.	BEZEICHNUNG
1 x	156.0233	Durchtreiber, Ø 5 mm, zylindrisch
1 x	156.0234	Durchtreiber, Ø 6 mm, zylindrisch
1 x	156.0235	Durchtreiber, Ø 8 mm, zylindrisch
1 x	156.0241	Flachmeißel mit Handschutzgriff, 8-kant, 20 mm
1 x	156.0242	Kreuzmeißel, 7 mm, 8-kant
1 x	156.0243	Körner, 10 mm, 8-kant

ANZ.	ART. NR.	BEZEICHNUNG
1 x	156.0244	Durchtreiber, Ø 5 mm, konisch
1 x	157.0005	Flachfeile, Form B, 200 mm, Hieb2
1 x	157.0105	Halbrund-Feile, Form E, 200 mm, Hieb2
1 x	157.0205	Rund-Feile, Form F, 200 mm, Hieb2
1 x	157.0405	Dreikant-Feile, Form C, 200 mm, Hieb2

# 1/4" Bit-Satz, 101-tlg. in 1/3 Systemeinlage



ANZ.	ART. NR.	BEZEICHNUNG
1 x	514.1102	1/4" Magnetischer Bithalter, 50 mm
1 x	514.1103	1/4" Magnetischer Bithalter, 100 mm
1 x	514.1112	1/4" Bithalter, für Akku-Bohrschrauber, 190 mm
1 x	911.1452	Vierkant-Adapter, für Bitratschenschlüssel 1/4"
1 x	911.2201	1/4" Bit PH, 25 mm, PH1
1 x	911.2204	1/4" Bit PH, 25 mm, PH2
1 x	911.2207	1/4" Bit PH, 25 mm, PH3
1 x	911.2219	1/4" Bit PZ, 25 mm, PZ1
1 x	911.2222	1/4" Bit PZ, 25 mm, PZ2
1 x	911.2225	1/4" Bit PZ, 25 mm, PZ3
1 x	911.2237	1/4" Bit Schlitz, 25 mm, 4 mm
1 x	911.2240	1/4" Bit Schlitz, 25 mm, 4,5 mm
1 x	911.2243	1/4" Bit Schlitz, 25 mm, 5,5 mm
1 x	911.2246	1/4" Bit Schlitz, 25 mm, 6 mm
1 x	911.2249	1/4" Bit Schlitz, 25 mm, 6,5 mm

ANZ.	ART. NR.	BEZEICHNUNG
1 x	911.2252	1/4" Bit Schlitz, 25 mm, 8 mm
1 x	911.2255	1/4" Bit Innensechskant, 25 mm, 3 mm
1 x	911.2258	1/4" Bit Innensechskant, 25 mm, 4 mm
1 x	911.2261	1/4" Bit Innensechskant, 25 mm, 5 mm
1 x	911.2264	1/4" Bit Innensechskant, 25 mm, 6 mm
1 x	911.2270	1/4" Bit Innensechskant, 25 mm, 8 mm
1 x	911.2276	1/4" Bit Torx, Bohrung, 25 mm, TB8
1 x	911.2282	1/4" Bit Torx, Bohrung, 25 mm, TB10
1 x	911.2285	1/4" Bit Torx, Bohrung, 25 mm, TB15
1 x	911.2288	1/4" Bit Torx, Bohrung, 25 mm, TB20
1 x	911.2291	1/4" Bit Torx, Bohrung, 25 mm, TB25
1 x	911.2294	1/4" Bit Torx, Bohrung, 25 mm, TB27
1 x	911.2297	1/4" Bit Torx, Bohrung, 25 mm, TB30
1 x	911.2300	1/4" Bit Torx, Bohrung, 25 mm, TB40
1 x	911.2306	1/4" Bit Torx, 25 mm, T8
1 x	911.2312	1/4" Bit Torx, 25 mm, T10
1 x	911.2315	1/4" Bit Torx, 25 mm, T15
1 x	911.2318	1/4" Bit Torx, 25 mm, T20
1 x	911.2321	1/4" Bit Torx, 25 mm, T25
1 x	911.2324	1/4" Bit Torx, 25 mm, T27
1 x	911.2327	1/4" Bit Torx, 25 mm, T30
1 x	911.2330	1/4" Bit Torx, 25 mm, T40
1 x	911.2344	1/4" Bit XZN, 25 mm, M5
1 x	911.2347	1/4" Bit XZN, 25 mm, M6
1 x	911.2350	1/4" Bit XZN, 25 mm, M8
1 x	911.2359	1/4" Schlitz-Bit 7 mm, 25 mm, S2
1 x	911.2362	1/4" Innensechskant-Bit 5,5 mm, 25 mm, S2
1 x	911.2368	1/4" Torx-Bit T35, 25 mm, S2
1 x	911.2371	1/4" Torx-Bit T45, 25 mm, S2
1 x	911.2377	1/4" Bit Innensechskant, 25 mm, 2 mm
1 x	911.2383	1/4" Sechskant-Bit 1,5 mm, 25 mm, S2
1 x	911.2386	1/4" Bit Innensechskant, 25 mm, 2,5 mm
1 x	911.2389	1/4" Schlitz-Bit 3 mm, 25 mm, S2
1 x	911.2392	1/4" Schlitz-Bit 5 mm, 25 mm, S2
1 x	911.2901	1/4" Bit Torq-Set®, 25 mm, #6
1 x	911.2904	1/4" Bit Torq-Set®, 25 mm, #8
1 x	911.2907	1/4" Bit Torq-Set®, 25 mm, #10
1 x	911.2910	1/4" Bit Spanner, 25 mm, 4 mm
1 x	911.2913	1/4" Bit Spanner, 25 mm, 6 mm
1 x	911.2916	1/4" Bit Spanner, 25 mm, 8 mm
1 x	911.2919	1/4" Bit Spanner, 25 mm, 10 mm
1 x	911.2922	1/4" Bit TRIWING, 25 mm, #4
1 x	911.2925	1/4" Bit TRIWING, 25 mm, #6
1 x	911.2928	1/4" Bit TRIWING, 25 mm, #8
1 x	911.2931	1/4" Bit TRIWING, 25 mm, #10
1 x	911.2934	1/4" Bit Innensechskant, Bohrung, 25 mm, 2 mm
1 x	911.2937	1/4" Bit Innensechskant, Bohrung, 25 mm, 2,5 mm

ANZ.	ART. NR.	BEZEICHNUNG
1 x	911.2940	1/4" Bit Innensechskant, Bohrung, 25 mm, 3 mm
1 x	911.2943	1/4" Bit Innensechskant, Bohrung, 25 mm, 4 mm
1 x	911.2946	1/4" Bit Innensechskant, Bohrung, 25 mm, 5 mm
1 x	911.2949	1/4" Bit Innensechskant, Bohrung, 25 mm, 6 mm
1 x	911.2952	1/4" Bit Innensechskant, Bohrung, 25 mm, 1/8"
1 x	911.2955	1/4" Bit Innensechskant, Bohrung, 25 mm, 3/32"
1 x	911.2958	1/4" Bit Innensechskant, Bohrung, 25 mm, 5/32"
1 x	911.2961	1/4" Bit Innensechskant, Bohrung, 25 mm, 5/64"
1 x	911.2964	1/4" Bit Innensechskant, Bohrung, 25 mm, 7/64"
1 x	911.2967	1/4" Bit Innensechskant, Bohrung, 25 mm, 9/64"
1 x	911.2985	1/4" Doppelkeil-Bit # 1, 25 mm, S2
1 x	911.2988	1/4" Doppelkeil-Bit # 2, 25 mm, S2
1 x	911.2991	1/4" Doppelkeil-Bit # 3, 25 mm, S2
1 x	911.3001	1/4" Vierkant-Bit #0, 25 mm, S2
1 x	911.3004	1/4" Vierkant-Bit #1, 25 mm, S2
1 x	911.3007	1/4" Vierkant-Bit #2, 25 mm, S2
1 x	911.3010	1/4" Vierkant-Bit #3, 25 mm, S2
1 x	911.3046	1/4" Bit PH, 25 mm, PH0
1 x	911.3049	1/4" Bit PZ, 25 mm, PZ0
1 x	911.7503	1/4" Bit Torx, Bohrung, 75 mm, TB15
1 x	911.7504	1/4" Bit Torx, Bohrung, 75 mm, TB20
1 x	911.7507	1/4" Bit Torx, Bohrung, 75 mm, TB30
1 x	911.7513	1/4" Bit Innensechskant, Bohrung, 4 mm
1 x	911.7514	1/4" Bit Innensechskant, Bohrung, 5 mm
1 x	911.7515	1/4" Bit Innensechskant, Bohrung, 6 mm
1 x	911.7516	1/4" Bit Torq-Set®, 75 mm, #6
1 x	911.7517	1/4" Bit Torq-Set®, 75 mm, #8
1 x	911.7518	1/4" Bit Torq-Set®, 75 mm, #10
1 x	911.7519	1/4" Bit TRIWING, 75 mm, #4
1 x	911.7520	1/4" Bit TRIWING, 75 mm, #6
1 x	911.7521	1/4" Bit TRIWING, 75 mm, #8
1 x	911.7522	1/4" Bit TRIWING, 75 mm, #10
1 x	911.7523	1/4" Bit Spanner, 75 mm, 4 mm
1 x	911.7524	1/4" Bit Spanner, 75 mm, 6 mm
1 x	911.7525	1/4" Bit Spanner, 75 mm, 8 mm
1 x	911.7526	1/4" Bit Spanner, 75 mm, 10 mm
1 x	918.1421	1/4" CHROMEplus Bit-Adapter-Stecknuss
1 x	918.1595	1/4" Bit-Umschaltknarre mit Steckadapter für Stecknüsse



712.0001



## ***System-Einlage leer*** **in 2/3 Systemeinklebe**



897.7598



# ECO *Line*

mit **598** Premium-Werkzeugen



911.2008



1 711.1029

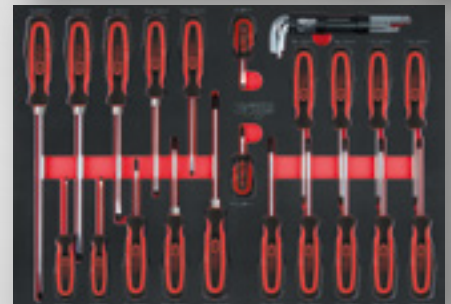

2 711.0195

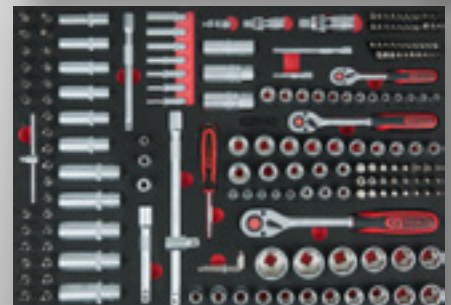

3 711.3035

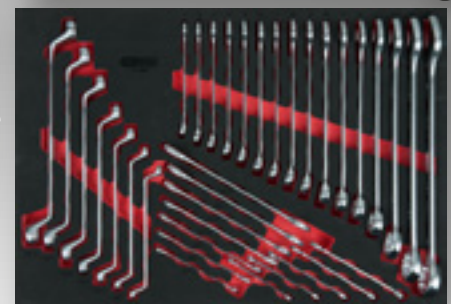

**1.049,-** \* €

6 711.0018



5 713.0101

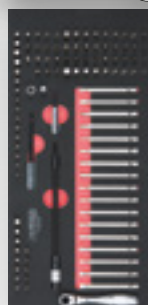

712.0001

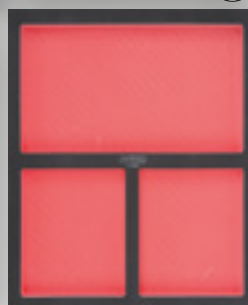

4 711.1012



\* Zu diesem angebotenen Aktionspreis - nur solange der Vorrat reicht.

Alle Preise zzgl. der gesetzlichen Mehrwertsteuer. Mit Erscheinen dieses Prospektes verlieren alle vorangegangenen Preise hiermit ihre Gültigkeit. Verkauf nur an den Fachhandel. Druckfehler, Irrtümer und technische Änderungen vorbehalten. Preise gültig bis zum 31.03.2022



826.7598



# RACING Line

mit **598** Premium-Werkzeugen



1 711.1029

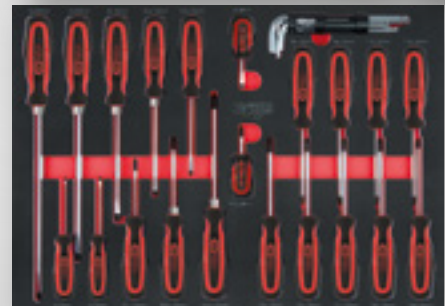

2 711.0195

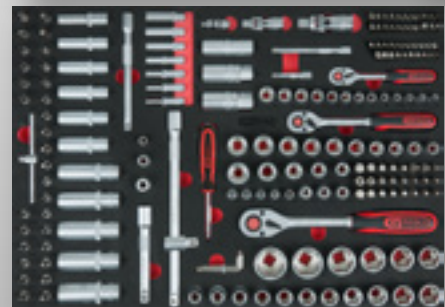

3 711.3035

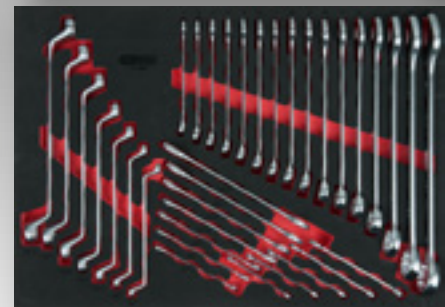

**1.099,-\* €**

4 711.1012

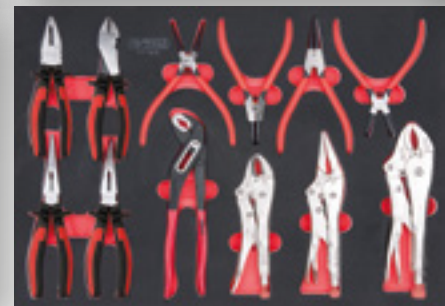

6 711.0018



5 713.0101

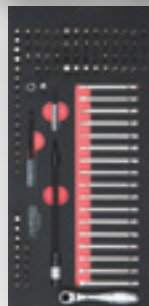

712.0001



\* Zu diesem angebotenen Aktionspreis - nur solange der Vorrat reicht.  
Alle Preise zzgl. der gesetzlichen Mehrwertsteuer. Mit Erscheinen dieses Prospektes verlieren alle vorangegangenen Preise hiermit ihre Gültigkeit.  
Verkauf nur an den Fachhandel. Druckfehler, Irrtümer und technische Änderungen vorbehalten. Preise gültig bis zum 31.03.2022