

HAZET-WERK

HÖCHSTE TECHNOLOGIE IN DER WERKZEUGFERTIGUNG SEIT 1868
HIGHEST TECHNOLOGY IN TOOL MANUFACTURE SINCE 1868



9234-1
9234-010



Betriebsanleitung
Akku-Säbelsäge

Operating Instructions
Cordless Reciprocating Saw

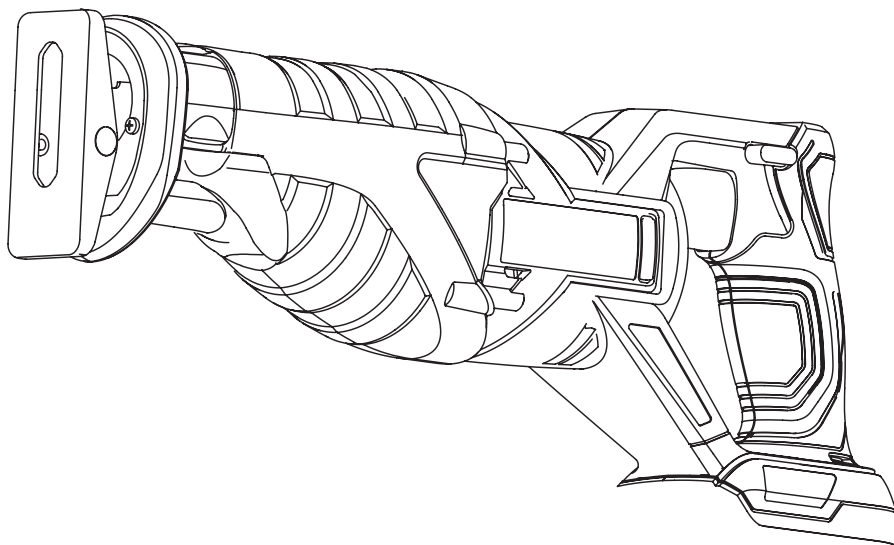

9234-1 BA I





Inhaltsverzeichnis

1 Zu Ihrer Information	3
2 Zu Ihrer Sicherheit	4
3 Aufbau und Funktion.....	9
4 Wartung und Pflege	18

Table of contents

1 For your information	21
2 For your safety	22
3 Design and Function	27
4 Maintenance and Cleaning ..	36

Ursprungssprache deutsch – original language: German

HAZET-WERK Hermann Zerver GmbH & Co. KG

✉ 10 04 61 · 42804 REMSCHEID · GERMANY · ☎ +49 (0) 21 91 / 7 92-0

FAX +49 (0) 21 91 / 7 92-375 (National) · FAX +49 (0) 21 91 / 7 92-400 (International)

www.hazet.de · e-mail info@hazet.de



1. Allgemeine Informationen

- Bitte stellen Sie sicher, dass der Benutzer dieses Werkzeugs die vorliegende Betriebsanleitung vor der ersten Inbetriebnahme gründlich durchgelesen und verstanden hat.
- Diese Betriebsanleitung enthält wichtige Hinweise, die zum sicheren und störungsfreien Betrieb Ihres HAZET-Werkzeuges erforderlich sind.
- Zum bestimmungsgemäßen Gebrauch des Werkzeuges gehört die vollständige Beachtung aller Sicherheitshinweise und Informationen in dieser Betriebsanleitung.
- Bewahren Sie deshalb diese Betriebsanleitung immer bei Ihrem HAZET-Werkzeug auf.
- Dieses Werkzeug wurde für bestimmte Anwendungen entwickelt. HAZET weist ausdrücklich darauf hin, dass dieses Werkzeug nicht verändert und/oder in einer Weise eingesetzt werden darf, die nicht seinem vorgesehenen Verwendungszweck entspricht.
- Für Verletzungen und Schäden, die aus unsachgemäßer, zweckentfremdeter und nicht bestimmungsgemäßer Anwendung bzw. Zuwiderhandlung gegen die Sicherheitsvorschriften resultieren, übernimmt HAZET keine Haftung oder Gewährleistung.
- Darüber hinaus sind die für den Einsatzbereich des Werkzeuges geltenden Unfallverhütungsvorschriften und allgemeinen Sicherheitsbestimmungen einzuhalten.

2. Symbolerklärung

ACHTUNG: Schenken Sie diesen Symbolen höchste Aufmerksamkeit!

BETRIEBSANLEITUNG LESEN!



Der Betreiber ist verpflichtet die Betriebsanleitung zu beachten und alle Anwender des Werkzeuges gemäß der Betriebsanleitung zu unterweisen.

HINWEIS!



Dieses Symbol kennzeichnet Hinweise, die Ihnen die Handhabung erleichtern.

WARNUNG!



Dieses Symbol kennzeichnet wichtige Beschreibungen, gefährliche Bedingungen, Sicherheitsgefahren bzw. Sicherheitshinweise.

ACHTUNG!



Dieses Symbol kennzeichnet Hinweise, deren Nichtbeachtung Beschädigungen, Fehlfunktionen und/oder den Ausfall des Gerätes zur Folge haben.

FACHLEUTE!



Werkzeug nur für die Verwendung durch Fachleute geeignet, Handhabung durch Laien kann zu Verletzungen oder Zerstörung des Werkzeugs oder des Werkstücks führen.



Elektrische Energien können schwere Verletzungen verursachen!

Immer persönliche Schutzausrüstung tragen!



1. Verantwortung des Betreibers

- Das Gerät ist zum Zeitpunkt seiner Entwicklung und Fertigung nach geltenden, anerkannten Regeln der Technik gebaut und gilt als betriebssicher. Es können vom Gerät jedoch Gefahren ausgehen, wenn es von nicht fachgerecht ausgebildetem Personal, unsachgemäß oder nicht bestimmungsgemäß, verwendet wird. Jede Person, die mit Arbeiten am oder mit dem Gerät beauftragt ist, muss daher die Betriebsanleitung vor Beginn der Arbeiten gelesen und verstanden haben.
- Veränderungen jeglicher Art sowie An- oder Umbauten am Gerät sind untersagt.
- Alle Sicherheits-, Warn- und Bedienungshinweise am Gerät sind stets in gut lesbarem Zustand zu halten. Beschädigte Schilder oder Aufkleber müssen sofort erneuert werden.
- Angegebene Einstellwerte oder -bereiche sind unbedingt einzuhalten.
- Betriebsanleitung stets in unmittelbarer Nähe des Geräts aufbewahren.
- Gerät nur in technisch einwandfreiem und betriebssicherem Zustand betreiben.
- Sicherheitseinrichtungen immer frei erreichbar vorhalten und regelmäßig prüfen.



2. Bestimmungsgemäße Verwendung

Die Betriebssicherheit ist nur bei bestimmungsgemäßer Verwendung entsprechend der Angaben in der Betriebsanleitung gewährleistet. Neben den Arbeitssicherheits-Hinweisen in dieser Betriebsanleitung sind die für den Einsatzbereich des Gerätes allgemein gültigen Sicherheits-, Unfallverhütungs- und Umweltschutz-Vorschriften zu beachten und einzuhalten.

Die Benutzung und Wartung muss immer entsprechend den lokalen staatlichen Landes- oder Bundesbestimmungen erfolgen.

- Die HAZET-Akku-Säbelsäge dient dem handwerklichen Einsatz zum Sägen mit festem Anschlag von Metall, Kunststoff und Holz. Entsprechende Sägeblätter und Anwendungsanweisungen der Sägeblatthersteller sind zu beachten und zu befolgen!
- Mit der HAZET Akku-Säbelsäge ist es möglich gerade und kurvige Schnitte, sowie ein flächenbündiges Abtrennen durchzuführen. Geeignete Sägeblätter sind entsprechend des Anwendungsfalles auszuwählen!
- Gerät nur in technisch einwandfreien und betriebssicheren Zustand betreiben.
- Sicherheitseinrichtungen immer frei erreichbar vorhalten und regelmäßig prüfen.
- Der unsachgemäße Gebrauch der Akku-Säbelsäge oder der Gebrauch nicht entsprechend der Sicherheitshinweise kann zu schweren Verletzungen oder zum Tode führen.
- Jede über die bestimmungsgemäße Verwendung hinausgehende und/oder andersartige Verwendung des Gerätes ist untersagt und gilt als nicht bestimmungsgemäß.
- Ansprüche jeglicher Art gegen den Hersteller und / oder seine Bevollmächtigten wegen Schäden aus nicht bestimmungsgemäßer Verwendung des Gerätes sind ausgeschlossen.
- Für alle Schäden bei nicht bestimmungsgemäßer Verwendung haftet allein der Betreiber.



Elektrische Energien können schwere Verletzungen verursachen!

Immer persönliche Schutzausrüstung tragen!

- Sichern und befestigen Sie das zu sägende Werkstück mit geeigneten Schraubzwingen oder anderem geeigneten Befestigungsmitteln und Anschlägen, auf einer stabilen und rutschfesten Arbeitsunterlage. Halten Sie das Werkstück niemals mit der Hand und oder gegen Ihren Körper! Hier besteht die Gefahr, dass Sie das Werkzeug nicht kontrollieren können und es besteht die Gefahr zu erheblichen Gesundheitsschäden, die zum Tod führen können!
- Greifen Sie niemals in den Arbeitsbereich der Säge oder von unten an das Werkstück! Halten Sie die Hände vom Sägebereich fern. Bei Kontakt mit dem Sägeblatt besteht Verletzungsgefahr.
- Halten Sie die HAZET Akku-Säbelsäge beim Arbeiten mit beiden Händen fest und sorgen Sie für einen sicheren Stand.
- Um Verletzungen zu vermeiden, führen Sie die Säge nur eingeschaltet gegen das Werkstück. Es besteht die Gefahr eines Rückschlages, wenn sich das eingesetzte Sägeblatt im Werkstück verhakt.



3. Gefahren die vom Gerät ausgehen

Vor jeder Benutzung ist die HAZET-Akku-Säbelsäge auf seine volle Funktionsfähigkeit zu prüfen. Ist die Funktionsfähigkeit nach dem Ergebnis dieser Prüfung nicht gewährleistet oder werden Schäden festgestellt, darf die Säbelsäge nicht verwendet werden. Ist die volle Funktionsfähigkeit nicht gegeben und die Säbelsäge wird dennoch verwendet, besteht die Gefahr von erheblichen Körper-, Gesundheits- und Sachschäden.

Elektrische Energien können schwere Verletzungen verursachen. Zum Schutz gegen elektrischen Schlag, Verletzungs- und Brandgefahr sind folgende grundsätzliche Sicherheitsmaßnahmen zu beachten:

- Anschlusskabel und Gehäuse dürfen nicht beschädigt sein. Werkzeuge/Ladegeräte, die fallen gelassen wurden oder beschädigt sind, müssen vor Wiederinbetriebnahme von Fachpersonal geprüft werden.
- Keine Werkzeuge verwenden, bei denen der Ein-/Aus-Schalter defekt ist. Werkzeuge, die nicht mehr mit dem Ein-/Aus-Schalter ein- bzw. ausgeschaltet werden können, sind gefährlich und müssen repariert werden.
- Verlegte Kabel dürfen keine heißen oder scharfen Teile berühren oder in einer anderen Weise beschädigt werden. Kabel sind so zu verlegen, dass sie für Personen keine Stolpergefahr darstellen.
- Ladegerät und Säbelsäge nicht Wasser oder anderen Flüssigkeiten aussetzen. Dabei können gefährliche Spannungsentladungen entstehen.
- Nicht in Gebrauch befindlichen Akku von metallenen Gegenständen wie Büroklammern, Münzen, Schlüsseln, Nägeln, Schrauben usw. fern halten. Diese Gegenstände können eine Verbindung zwischen den Polen herstellen und so einen Kurzschluss verursachen, der zu Funkenschlag, Feuer oder Bränden führen kann.



**Elektrische Energien können schwere Verletzungen verursachen!
Immer persönliche Schutzausrüstung tragen!**

- Ladegerät und/oder die Säbelsäge nicht selbst zerlegen/öffnen. Unsachgemäßer Zusammenbau kann zur Beeinträchtigung der Funktionstüchtigkeit, zu Feuer, zu einem elektrischen Schlag und/oder zu Verletzungen führen.
- Alle Service- oder Reparaturarbeiten immer durch Fachpersonal ausführen lassen. Um die Betriebssicherheit auf Dauer zu gewährleisten, dürfen nur Originalersatzteile verwendet werden.
- Schutzvorrichtungen und/oder Gehäuseteile dürfen nicht entfernt werden.
- Betätigen Sie das Werkzeug nie, wenn eine Schutzabdeckung fehlt oder wenn nicht alle Sicherheitseinrichtungen vorhanden und in einwandfreiem Zustand sind.
- Verlängerungskabel müssen für das Ladegerät ausreichend dimensioniert sein. Kabel, die nicht für die benötigte Stromstärke ausgelegt sind, können überhitzen.
- Der Akku darf nur mit dem ausdrücklich dafür vorgesehenen Ladegerät aufgeladen werden. Ein Ladegerät, das für einen anderen Akku-Typ vorgesehen ist, kann bei diesem Akku-Typ Feuer auslösen.
- Das Werkzeug nur mit dem vorgesehenen Akku verwenden. Die Verwendung eines anderen Akkus kann Feuer verursachen.
- Der Akku und das Ladegerät erwärmen sich während des Ladevorganges leicht. Dies stellt keine Beeinträchtigung der Funktion dar. Bei der Handhabung ist entsprechende Vorsicht geboten.
- Die Akku-Säbelsäge nur an Orten verwenden, die durch geltende Verordnungen für Arbeitsbereiche und elektrische Anlagen bestimmt und vorgeschrieben werden.
- Aus Sicherheitsgründen sind Veränderungen an der HAZET-Akku-Säbelsäge untersagt. Die Vornahme von Veränderungen am Gerät führt zum sofortigen Haftungsausschluss.



• **Arbeitshandschuhe und Schutzbrille tragen.**

Werkzeuge mit elektrischem Antrieb können Späne, Staub und anderen Abrieb mit hoher Geschwindigkeit aufwirbeln, was zu schweren Augenverletzungen führen kann.

• **Gehörschutz tragen.**

Lange Belastung, durch die Arbeitsgeräusche einer Säbelsäge, kann zu dauerhaftem Hörverlust führen.

• **Gesichtsmaske oder Atemschutz tragen.**

Materialabtragende Werkzeuge erzeugen Staub und anderen Abrieb, der zu Schädigungen der Lunge und Atemwege führen kann. Einige Materialien, wie Klebstoffe und Teer enthalten Chemikalien, deren Dämpfe, über einen längeren Zeitraum eingeatmet, schwere Schädigungen verursachen können.

• **Enganliegende Arbeitsschutzkleidung tragen.**

Werkzeuge mit drehbaren Teilen oder Werkzeuge, die andere Werkzeuge antreiben, wie z.B. Bohrer etc., können sich in den Haaren, der Kleidung, Schmuck oder anderen losen Gegenständen verfangen, was zu schweren Verletzungen führen kann. Tragen Sie niemals weite und/oder mit Bändern oder Schlaufen etc. versehene Kleidung, die sich in den drehenden Werkzeuteilen verfangen kann. Legen Sie bei der Arbeit sämtlichen Schmuck, Uhren, Identifikationsmarken, Armbänder, Halsketten etc. ab, die sich am Werkzeug verfangen könnten. Fassen Sie niemals Werkzeuteile an, die in Bewegung sind. Lange Haare zusammenbinden oder bedecken.



Elektrische Energien können schwere Verletzungen verursachen!

Immer persönliche Schutzausrüstung tragen!

- **Elektrowerkzeuge gehören nicht in Kinderhände.** Unbeaufsichtigte Werkzeuge können von nicht autorisierten Personen benutzt werden und zu deren oder zur Verletzung dritter Personen führen.
- **Nur einwandfreie Sägeblätter verwenden.** Minderwertige, unpassende oder beschädigte Werkzeuge können sich bei der Betätigung lösen und durch den Arbeitsbereich geschleudert werden, was zu schwersten Verletzungen führen kann. Verwenden Sie nur Werkzeuge, die für die Geschwindigkeit des Werkzeugs zugelassen sind. Verwenden Sie keine Werkzeuge, die während des Gebrauchs hingefallen, gestoßen, beschädigt oder verändert worden sind. Auf Reaktionsmoment achten. Auf die Bildung von Reaktionsmomenten und den möglichen Bruch des zu betätigenden Werkzeuges achten. An engen Stellen können Reaktionsmomente zu Verletzungen führen. Gegen unerwartete Reaktionsmomente müssen Gegenmaßnahmen getroffen werden.
- **Gerät nicht in explosionsgefährdeten Räumen verwenden.** Elektrowerkzeugewie die Säbelsäge können Funkenschlag verursachen oder zur Entzündung brennbarer Materialien führen. Werkzeuge nie in der Nähe von brennbaren Substanzen wie Benzin, Naphtha oder Reinigungsmitteln etc. betätigen. Nur in sauberen, gut gelüfteten Bereichen arbeiten, in denen sich keine brennbaren Materialien befinden.
- **Gerät nicht auf andere Personen richten.** Bei Betrieb des Werkzeuges Kinder und andere Personen aus dem Arbeitsbereich fernhalten.
- **Gerät nicht mit verbautem Sägeblatt im Leerlauf betätigen.** Werkzeuge können sich lockern oder abbrechen und weggeschleudert werden und den Bediener oder dritte Personen treffen, die sich im Arbeitsbereich aufhalten.
- **Die Verwendung jedes Werkzeuges sofort abbrechen, wenn man sich unwohl oder kribbelig fühlt oder wenn Schmerzen auftreten.**
- **Vibration, sich wiederholende Bewegungen oder unbequeme Stellung können schädlich für Hände und Arme sein.**
- **Elektrisch betriebene Werkzeuge können bei der Verwendung vibrieren.**
- **Vor dem Wechsel von Zubehör, dem Einstellen und der Einlagerung Akku vom Werkzeug abnehmen oder den Schalter auf AUS bzw. in gesicherte Position stellen.** Mit solchen präventiven Sicherheitsmaßnahmen kann die unbeabsichtigte Betätigung vermieden werden.
- **Verwenden Sie nur vom Hersteller empfohlene Teile, Befestigungen und Zubehör.**
- **Das Werkzeug niemals mit dem Finger am Auslöseknopf tragen.**
- **Unbeabsichtigte Betätigung vermeiden.**
- **Halten Sie den Griff trocken, sauber und frei von Öl und Fett.**
- **Stellen Sie sicher, dass der Arbeitsbereich sauber, gut belüftet und immer gut beleuchtet ist.**
- **Verwenden Sie das Gerät niemals unter Alkohol- oder Drogeneinfluss.**
- **Reparaturen dürfen nur von autorisiertem Personal durchgeführt werden.**
- **Reinigen Sie Kunststoffteile nicht mit Lösungsmitteln.**
- **Lösungsmittel wie Benzin, Benzol, Tetrachlorkohlenstoff und Alkohol können die Kunststoffteile verformen oder reißen.** Kommen Sie nicht mit den oben genannten Lösungsmitteln in Kontakt.
- **Achten Sie bei Arbeiten an erhöhten Stellen immer darauf, dass sich niemand unterhalb des Arbeitsbereichs befindet, bevor Sie die Arbeit aufnehmen.**



Elektrische Energien können schwere Verletzungen verursachen!

Immer persönliche Schutzausrüstung tragen!



Wichtige Sicherheits- vorkehrungen für das Schnellladegerät:

Dieser Abschnitt enthält wichtige Sicherheits- und Betriebsanweisungen für das Schnellladegerät:

Bevor Sie das Ladegerät in Betrieb nehmen, lesen Sie bitte alle Anweisungen und Markierungen auf dem

1. Ladegerät
2. Akku

- **Betriebstemperatur für Li-Ion-Akku:**
10 bis +40 °C für die Entladung
0 bis +40 °C für Aufladung
- **Betriebstemperatur für das Ladegerät:**
0 bis +40 °C
- Um einen elektrischen Schlag zu vermeiden, trennen Sie das Ladegerät von der Steckdose, bevor Sie es reinigen oder mit der Wartung beginnen. Das Entfernen des Akkus verringert die Gefahr nicht.
- Jede nicht genehmigte Verwendung des Ladegeräts kann zu schweren Verletzungen führen.

Um diese Gefahren zu vermeiden:

- Akku niemals auseinanderbauen.
- Akku nie ins Feuer werfen, selbst wenn er beschädigt oder vollständig abgenutzt ist. Explosionsgefahr!
- Akku niemals kurzschließen.
- Niemals Gegenstände in die Belüftungslöcher des Ladegerätes stecken, da sonst die Gefahr eines Stromschlages oder der Beschädigung des Ladegerätes besteht.
- Laden Sie den Akku niemals im Freien auf.
- Setzen Sie den Akku niemals direktem Sonnenlicht aus.
- Aufladen nur in gut belüfteten Räumen mit geringer Feuchtigkeit.
- Laden Sie den Akku niemals auf, wenn die Temperatur unter 0 °C (32 °F) oder über 40 °C (104 °F) liegt.
- Niemals zwei Ladegeräte zusammenschließen.
- Niemals Gegenstände in die Akkuaufnahme stecken.
- Niemals einen Verstärker-Transformator beim Aufladen benutzen.
- Niemals einen Motorgenerator oder Gleichstrom zum Aufladen verwenden.
- Lagern Sie den Akku und das Ladegerät niemals dort, wo die Temperatur 40°C (104°F) erreichen kann.
- Ladegerät immer bei 230 V Standard-Elektroanschlüssen benutzen. Die Benutzung des Ladegerätes bei höheren Spannungen kann zur Überhitzung und Beschädigung des Ladegerätes führen.
- Zwischen mehreren Ladevorgängen immer mindestens 15 Minuten Wartezeit einhalten, um eine Überhitzung des Ladegerätes zu vermeiden.
- Trennen Sie das Ladegerät immer von der Stromquelle, wenn es nicht verwendet wird.



Elektrische Energien können schwere Verletzungen verursachen!

Immer persönliche Schutzausrüstung tragen!

1. Technische Daten / Geräteelemente: Akku-Säbelsäge HAZET 9234-1

Akku Leistung	18 V - 5 Ah
Sägehub	0-3100 min ⁻¹
Hublängen	28.5 mm (1 1/8")
Gewicht ohne Akku	2.26 kg
Schalldruckpegel LpA / Sound Pressure	86,13 dB(A)
Schall-Leistungspegel LpW / Sound Power	97,13 dB(A)
Schwingungsbeschleunigung	32.18 m/s ²

Ladegerät	HAZET 9212-03
Eingangsspannung	100 - 240 V~ 50/60 Hz 110 W
Ausgangsspannung	12 - 18 V - 4.0 A
Akku-Typ	Li-Ion
Ladezeit	80 min

Zubehör (optional)	
HAZET No.	Bezeichnung
9212-02	Ersatz-Akku 2Ah
9212-05	Ersatz-Akku 5Ah

Lieferumfang
HAZET 9234-1 Akku-Säbelsäge
Zum Lieferumfang gehören: HAZET 9234-010 HAZET 9212-02 18V / 2,0A Ah Li-Ion Akku HAZET 9212-03 Schnellladegerät



**Elektrische Energien können schwere Verletzungen verursachen!
Immer persönliche Schutzausrüstung tragen!**

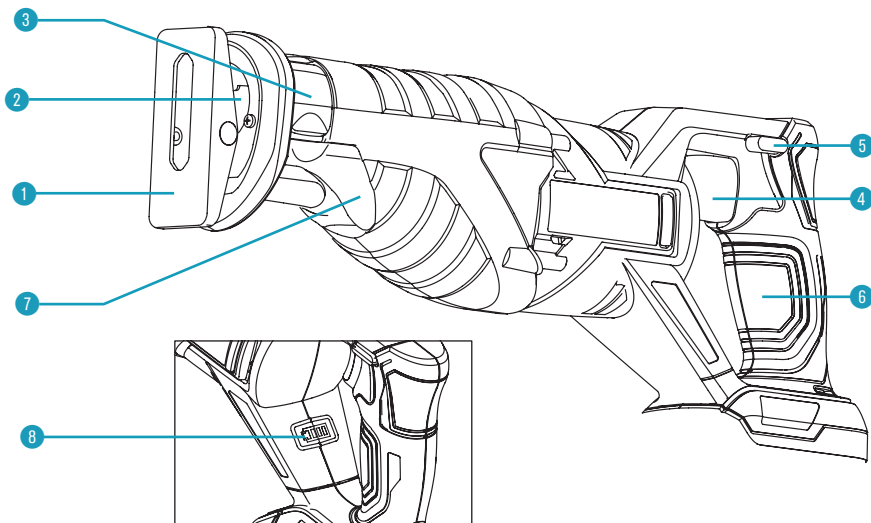

Pos.	Bezeichnung	Pos.	Bezeichnung
1	Schuh	5	Sperrtaste
2	Klingenklemme	6	Griff
3	Klingenklammer-Lösehebel	7	Hebel zur Einstellung der Schuhe
4	Kippschalter	8	Anzeige der verbleibenden Leistung

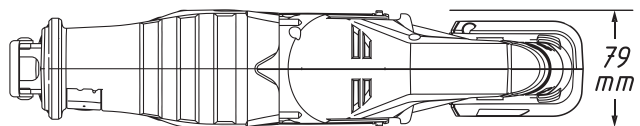
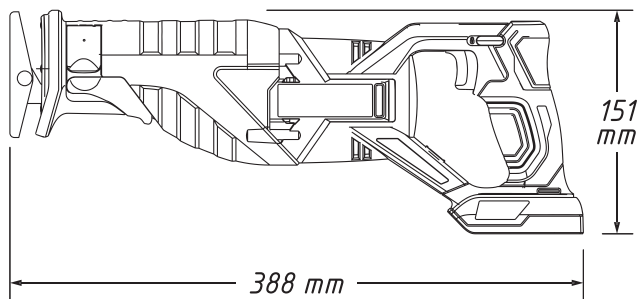

Elektrische Energien können schwere Verletzungen verursachen!
Immer persönliche Schutzausrüstung tragen!

BEFESTIGUNG DES AKKUS

- Zum Einsetzen des Akkupacks in das Werkzeug richten Sie den erhabenen Teil des Akkupacks auf die Nuten an der Unterseite des Werkzeuggriffs aus und schieben ihn fest in den Griff, bis das Schloss hörbar einrastet (Abb. A).
- Um den Akkupack aus dem Werkzeug zu entfernen, drücken Sie den Entriegelungsknopf des Akkupacks und schieben Sie den Akku vollständig aus dem Werkzeuggriff heraus.

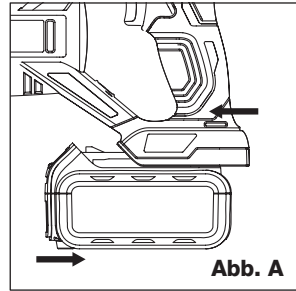

LADEVERFAHREN

- Schließen Sie das Steckerkabel an das Ladegerät an (Abb. B) und stecken Sie den Stecker in eine geeignete Steckdose, bevor Sie den Akku einlegen. Alle drei Ladeleuchten werden zwei Sekunden lang ein- und dann wieder ausgeschaltet.
- Setzen Sie den Akkupack in das Ladegerät ein, wobei darauf zu achten ist, dass der Pack vollständig im Ladegerät sitzt (Abb. C). Während des Ladevorgangs zeigen die Ladeleuchten den Ladestatus wie folgt an:
 - Weniger als 30 % aufgeladen: alle drei Ladelampen blinken nacheinander auf.
 - Weniger als 60 % aufgeladen: Eine Lampe bleibt an, während die beiden anderen Lampen nacheinander blinken.
 - Über 60% geladen: zwei Lichter bleiben an, während das verbleibende Licht kontinuierlich blinkt.
 - Vollständig geladen: alle drei Lichter bleiben ununterbrochen eingeschaltet.
- Der Ladevorgang dauert etwa 40 Minuten (2,0-Ah-Akku) bzw. 80 Minuten (5,0-Ah-Akku), und das ständige Leuchten aller drei Ladeleuchten zeigt an, dass der Ladevorgang abgeschlossen ist.

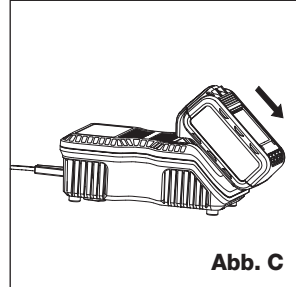
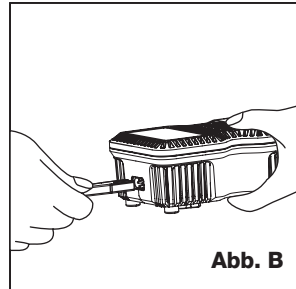

WARNUNG!

- Achten Sie immer auf sorgsame und aufmerksame Handhabung der Akku-Werkzeuge. Auch kleine Unaufmerksamkeiten in der Handhabung können zu Verletzungen und zu Beschädigungen des Werkzeugs führen.
- Bitte stellen Sie sicher, dass der Benutzer dieses Werkzeugs die vorliegende Betriebsanleitung vor der ersten Inbetriebnahme gründlich durchgelesen und verstanden hat.
- Um das Risiko ernsthafter Verletzungen zu verhindern, schalten Sie das Werkzeug aus und trennen Sie den Akku-Pack ab, bevor Sie Einstellungen vornehmen oder Zusatzgeräte oder Zubehörteile entfernen/installieren.



ACHTUNG!

- Achten Sie beim Einsetzen des Akkupacks in das Werkzeug darauf, dass die erhabene Rippe des Akkupacks mit der Unterseite des Werkzeugs fluchtet und richtig einrastet. Eine unsachgemäße Installation des Akkupacks kann zu Schäden an internen Komponenten führen.



Elektrische Energien können schwere Verletzungen verursachen!

Immer persönliche Schutzausrüstung tragen!

LADEGERÄT- DIAGNOSTIK

- Das Ladegerät ist so konzipiert, dass es bestimmte Probleme erkennt, die bei Akkupacks auftreten können.
- Wenn das Ladegerät erkennt, dass der Akkupack überhitzt ist, blinken alle drei Ladeleuchten gleichzeitig. Bitte nehmen Sie den Akku heraus, lassen Sie ihn 15- 30 Minuten abkühlen und setzen Sie ihn dann wieder ein.
- Wenn das Ladegerät eine Fehlfunktion in der Batterie feststellt, blinken zwei Ladeleuchten gleichzeitig. Bitte entnehmen Sie den Akku und lassen Sie ihn 15-30 Minuten abkühlen. Setzen Sie dann den Akkupack wieder in das Ladegerät ein. Wenn zwei Ladelichter immer noch blinken, muss der Akku möglicherweise gewartet werden.
- Wenn das Ladegerät eine Fehlfunktion des Ladegeräts selbst feststellt, blinken drei Ladeleuchten gleichzeitig. Bitte entfernen Sie den Akkupack und ziehen Sie das Ladegerät für mindestens 2 Minuten aus der Steckdose. Stecken Sie das Ladegerät nach 2 Minuten wieder ein und setzen Sie den Akkupack wieder in das Ladegerät ein. Wenn immer noch alle drei Ladeleuchten gleichzeitig blinken, muss das Ladegerät möglicherweise gewartet werden..



HINWEIS!

- Die Ladezeiten können je nach Umgebungstemperatur und Batteriezustand länger sein.



ACHTUNG!

- Bevor Sie versuchen, den Akku aufzuladen, überprüfen Sie das Ladegerät und den Akku, um sicherzustellen, dass die Ladeausrüstung mit dem Akku übereinstimmt. Der Akku darf nur mit dem ausdrücklich dafür vorgesehenen Ladegerät aufgeladen werden. Ein Ladegerät, das für einen anderen Akku-Typ vorgesehen ist, kann bei diesem Akku-Typ Feuer auslösen.
- Bitte beachten Sie, dass der Akku bei Auslieferung nicht vollständig aufgeladen ist. Bitte laden Sie diesen vor dem ersten Gebrauch komplett auf.
- Achten Sie darauf, dass Sie Akkus nach der Verwendung wieder vollständig aufzuladen. Entladen Sie die Akkus niemals vollständig, um Beschädigungen an den Akkus zu vermeiden.
- Die Betriebstemperatur des Ladegeräts beträgt 4-40°C (40-104°F).



Elektrische Energien können schwere Verletzungen verursachen!
Immer persönliche Schutzausrüstung tragen!

SPERRTASTE UND AUSLÖSESCHALTER

Die HAZET Akku-Säbelsäge ist mit einem Sperrknopf ausgestattet.

Um den Auslöseschalter zu verriegeln, drücken Sie den Verriegelungsknopf wie in Abb. D gezeigt. Verriegeln Sie den Auslöseschalter immer, wenn Sie das Werkzeug tragen oder aufbewahren, um ein unbeabsichtigtes Starten zu verhindern.

Um den Auslöseschalter zu entriegeln, drücken Sie den Verriegelungsknopf wie in Abb. D. Ziehen Sie den Auslöseschalter, um die HAZET Akku-Säbelsäge einzuschalten. Wenn Sie den Auslöseschalter loslassen, wird die Säge ausgeschaltet.



Abb. D

VARIABLE GESCHWINDIGKEIT

Der Kippschalter mit variabler Geschwindigkeit bietet Ihnen zusätzliche Vielseitigkeit. Je weiter der Auslöser gedrückt wird, desto höher ist die Geschwindigkeit der HAZET Akku-Säbelsäge.

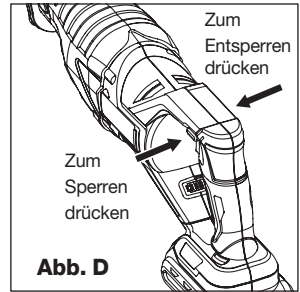

Abb. E

RESTLEISTUNGSANZEIGE

Wenn der Schalter eingeschaltet ist, leuchtet die Restkapazitätsanzeige 5 Sekunden lang auf, und die verbleibende Leistung des Akkus kann überprüft werden (Abb. E).

Anzeige der Ladekapazität			Stand
1	LED 1		0 - 25 %
2	LED 1, 2		26 - 50 %
3	LED 1, 2, 3		51 - 75 %
4	LED 1, 2, 3, 4		76 - 100 %

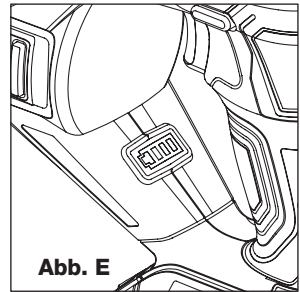

WARNUNG!

- Dieses Werkzeug ist nicht dafür vorgesehen, den Schalter in der EIN-Position zu verriegeln, und sollte niemals auf andere Weise EIN-gesperrt werden.



ACHTUNG!

- Längerer Gebrauch bei sehr langsamer Geschwindigkeit kann Ihre Säge beschädigen.



Elektrische Energien können schwere Verletzungen verursachen!
Immer persönliche Schutzausrüstung tragen!

EINSETZEN UND ENTFERNEN VON SÄGEBLÄTTERN

Wählen Sie bei der Auswahl der Sägeblätter den richtigen Typ und die richtige Länge. Viele Arten von Sägeblättern stehen für eine Vielzahl von Anwendungen zur Verfügung: Schneiden von Metall, Holz, Holz mit eingeschlagenen Nägeln, Laubsägen, Schruppen und Konturen. Verwenden Sie die für die jeweilige Anwendung geeignete Sägeblätter. Das Sägeblatt sollte länger als 89 mm (3 1/2") sein und während des Schnitts über den Schuh und die Dicke des Werkstücks hinausragen. Verwenden Sie mit diesem Werkzeug keine Sticksägeblätter.

Bitte beachten Sie immer auf die jeweiligen Sicherheitsvorschriften der Sägeblatthersteller, um Gefahren und Verletzungen zu vermeiden!

EINBAU DES SÄGEBLATTS IN DIE HAZET AKKU-SÄBELSÄGE

- Lösehebel der Blattklemme nach oben ziehen (Abb. F).
- Messerschaft von vorne einsetzen (Abb. G).
- Drücken Sie den Lösehebel der Klammernklemme nach unten (Abb. H).

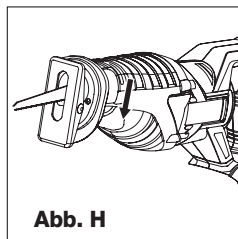
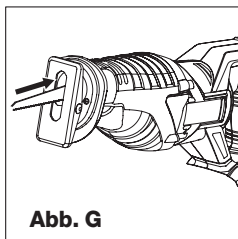
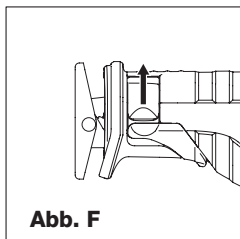

⚠️ WARNUNG!

- Um das Risiko schwerer Verletzungen zu verringern, schalten Sie das Werkzeug aus und trennen Sie das Werkzeug vom Akkupack, bevor Sie Einstellungen vornehmen oder Zusatzgeräte oder Zubehörteile entfernen/installieren. Eine versehentliche Inbetriebnahme kann zu Verletzungen führen.

⚠️ WARNUNG!

- Achten Sie darauf, dass das Sägeblatt brechen und beschädigt werden kann, wenn es nicht über den Schuh und das Werkstück hinausragt. Dabei kann es sehr leicht verklemmen und dadurch Schäden und Verletzungen verursachen.



Elektrische Energien können schwere Verletzungen verursachen!

Immer persönliche Schutzausrüstung tragen!

Je nach Verwendung kann das Sägeblatt mit den Zähnen nach oben oder unten eingesetzt werden (Abb. I).

ENTFERNEN DES SÄGEBLATTS VON DER HAZET AKKU-SÄBELSÄGE

- Klingenklemmen-Lösehebel öffnen.
- Klinge entfernen.



Abb. I

VERSTELLBARER SCHUH

- Ihre HAZET Säbelsäge ist mit einem verstellbaren Schuh ausgestattet. Der Schuh kann eingestellt werden, um die Schnitttiefe zu begrenzen.
- Ziehen Sie den Schuhverstellhebel nach unten (Abb. J).
- Schieben Sie den Schuh auf eine der fünf Einstellungen heraus (Abb. K).
- Drücken Sie den Schuhverstellhebel nach oben und vergewissern Sie sich, dass der Schuh in seiner Position einrastet (Abb. L). Push shoe adjustment lever up, and make sure the shoe is locking in position (Fig. L).

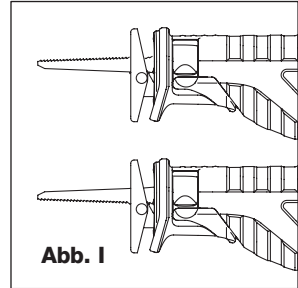

Abb. J



Abb. K

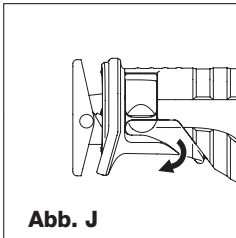

Abb. L

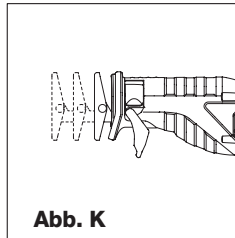

WARNUNG!

- Verwenden Sie immer einen Augenschutz. Alle Benutzer und umstehenden Personen müssen einen Augenschutz tragen, der der ANSI Z87.1 entspricht.

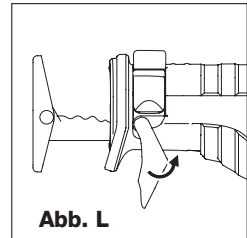

WARNUNG!

- Schneiden Sie niemals in Richtung des Anwenders, um Verletzungen zu vermeiden! Halten Sie die HAZET Akku-Säbelsäge immer mit beiden Händen fest.



Elektrische Energien können schwere Verletzungen verursachen!
Immer persönliche Schutzausrüstung tragen!

SÄGEN

Sichern und befestigen Sie das zu sägende Werkstück mit geeigneten Schraubzwingen oder anderem geeigneten Befestigungsmitteln und Anschlägen, auf einer stabilen und rutschfesten Arbeitsunterlage. Halten Sie das Werkstück niemals mit der Hand und oder gegen Ihren Körper! Hier besteht die Gefahr, dass Sie das Werkzeug nicht kontrollieren können und es besteht die Gefahr zu erheblichen Gesundheitsschäden, die zum Tod führen können! Legen Sie das Sägeblatt leicht gegen das zu schneidende Werkstück, schalten Sie den Sägemotor ein und lassen Sie ihn die maximale Geschwindigkeit erreichen, bevor Sie Druck ausüben. Wann immer möglich, muss der Sägeschuh fest gegen das zu schneidende Material gehalten werden. Dadurch wird verhindert, dass die Säge springt oder vibriert und der Blattbruch minimiert. Alle Schnitte, die Druck auf das Blatt ausüben, wie z.B. Winkel oder Kurvenschnitte, erhöhen das Potenzial für Vibrationen, Rückschlag und Blattbruch.

EINSTICHVERFAHREN - NUR HOLZ

Der erste Schritt beim Einstichverfahren besteht darin, die zu schneidende Fläche zu messen und mit einem Bleistift, Kreide oder Reißnadel deutlich zu markieren. Verwenden Sie die für die Anwendung geeignete Klinge. Die Klinge sollte länger als 89 mm (3 1/2") sein und während des Schnitts über den Schuh und die Dicke des Werkstücks hinausragen. Setzen Sie die Klinge in die Klängenklemme ein.

Als nächstes kippen Sie die Säge nach hinten, bis die Hinterkante des Schuhs auf der Arbeitsfläche aufliegt und das Blatt die Arbeitsfläche freigibt (Position 1, Abb. M). Schalten Sie nun den Motor an, und lassen Sie

die HAZET Akku-Säbelsäge die maximale Geschwindigkeit erreichen. Halten Sie die Säge mit beiden Händen fest und beginnen Sie mit dem Sägegriff eine langsame, absichtliche Aufwärtsbewegung, wobei die Unterseite des Schuhs fest mit dem Werkstück in Kontakt bleibt (Position 2, Abb. M). Das Sägeblatt beginnt mit dem Vorschub in das Material. Stellen Sie immer sicher, dass das Sägeblatt vollständig durch das Material geführt wird, bevor Sie mit dem Einstichverfahren fortfahren.

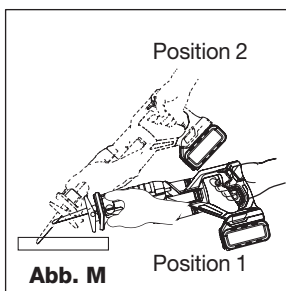

WARNUNG!

- Untersuchen Sie die Baustelle auf versteckte Gas- und Wasserleitungen oder elektrische Leitungen, bevor Sie Blind- oder Tauchschnitte durchführen. Nichtbeachtung kann zu Explosionen, Sachschäden, Stromschlägen und/oder schweren Verletzungen führen.



Elektrische Energien können schwere Verletzungen verursachen!

Immer persönliche Schutzausrüstung tragen!

METALLSCHNEIDEN

Die HAZET Akku-Säbelsäge verfügt je nach Art des verwendeten Sägeblatts und des zu schneidenden Metalls über unterschiedliche Metallschneidekapazitäten. Verwenden Sie ein feineres Blatt für eisenhaltige Metalle und ein grobes Blatt für nichteisenhaltige Materialien. Bei dünnen Blechen ist es am besten, Holz auf beiden Seiten des Blechs einzuspannen. Dies gewährleistet einen sauberen Schnitt ohne übermäßige Vibrationen oder Reißen des Metalls. Denken Sie immer daran, die Klinge nicht mit Gewalt zu schneiden, da dies die Lebensdauer der Klinge verkürzt und einen kostspieligen Klingenbruch verursacht (Abb. N).

TEMPERATURABSCHALTUNG

Bei bestimmungsgemäßem Gebrauch kann die Säbelsäge nicht überlastet werden. Ein kontinuierlicher Betrieb unter Volllast über einen längeren Zeitraum führt jedoch zu einer Überhitzung des Akkus. Wenn der zulässige Akkutemperaturbereich überschritten wird, stoppt die Säge automatisch den Betrieb und startet erst wieder, wenn sie auf ein sicheres Niveau abgekühlt ist.



Abb. N

NIEDERSPANNUNGSABSCHALTUNG

Der in diesem Werkzeug verwendete Akkupack ist mit einer Niederspannungsabschaltung in der Schaltung ausgestattet. Die Niederspannungsabschaltung wird aktiviert, wenn die Spannung unter einen voreingestellten Wert fällt. Mit dieser Funktion wird der Betrieb des Werkzeugs automatisch gestoppt. Wenn dieser Zustand eintritt, müssen Sie entweder einen anderen Akkupack in das Werkzeug einsetzen oder den vorhandenen Akkupack wieder aufladen.

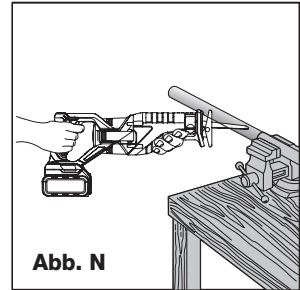

HINWEIS!

- In Bereichen, in denen die Sicht auf das Sägeblatt eingeschränkt ist, verwenden Sie die Kante des Sägeschuhs als Führung. Die Linien für einen bestimmten Schnitt sollten über die Kante des auszuführenden Schnittes hinausgehen.



HINWEIS!

- Generell wird empfohlen, beim Schneiden von Metallen vor dem Sägeschnitt einen dünnen Film von Öl oder einem anderen Schmiermittel entlang der Linie vor dem Sägeschnitt aufzutragen, um die Bedienung zu erleichtern und die Lebensdauer des Sägeblatts zu verlängern.



HINWEIS!

- Die HAZET Akku-Säbelsäge hat eine Temperaturabschaltung und wird erst wieder gestartet, wenn der Akku-Pack abgekühlt ist.
- Der Akku darf NICHT zwangsgekühlt werden. Nicht in den Kühl- oder Gefrierschrank legen. Um die HAZET Akku-Säbelsäge wieder abkühlen zu lassen, entfernen Sie den Akku und legen die HAZET Akku-Säbelsäge bei Raumtemperatur an einen geschützten Aufbewahrungsbereich. Vor direkter Sonnenlichteinstrahlung schützen.



Elektrische Energien können schwere Verletzungen verursachen!

Immer persönliche Schutzausrüstung tragen!

ALLGEMEINE WARTUNG

Vermeiden Sie bei der Reinigung von Kunststoffteilen die Verwendung von Lösungsmitteln. Die meisten Kunststoffe sind anfällig für Beschädigungen durch verschiedene Arten kommerzieller Lösungsmittel und können durch ihre Verwendung beschädigt werden. Verwenden Sie saubere Reinigungstücher um Schmutz, Staub, Öl, Fett usw. zu entfernen.

Batterien

Der Akkupack ist mit wiederaufladbaren Lithium-Ionen-Batterien ausgestattet. Die Verwendungsdauer der einzelnen Ladungen hängt von der Art der ausgeführten Arbeiten ab. Die Batterien in diesem Werkzeug wurden für eine maximale störungsfreie Lebensdauer konzipiert. Wie alle Batterien nutzen sie sich mit der Zeit ab. Zerlegen Sie den Akkupack nicht und versuchen Sie nicht, die Batterien zu ersetzen. Um eine möglichst lange Lebensdauer der Batterien zu erreichen, lesen und verstehen Sie die Gebrauchsanweisung.

WARTUNG UND PFLEGE

- Vor jeder Wartungs- oder Reparaturarbeit den Akku vom Werkzeug trennen.
- Überprüfen Sie die Sägeblätter und die HAZET Akku-Säbelsäge regelmäßig. Verschlossene oder beschädigte Werkzeuge können abrutschen, Leistung verringern und dadurch den Motor beschädigen.

MOTORWARTUNG

- Die Motoreinheit Wicklung/Spule ist der wichtigste Teil des Elektrowerkzeugs. Behandeln Sie das Werkzeug mit Sorgfalt, um sicherzustellen, dass die Wicklung/Spule nicht beschädigt wird oder durch Wasser oder Öl nass wird.

PFLEGE

- Die HAZET Akku-Säbelsäge sollte regelmäßig mit einem handelsüblichen lösungsmittelfreien Reinigungsmittel ohne Schleifzusätze behandelt werden.



WARNUNG!

- Um ernsthafte Verletzungen zu vermeiden, entfernen Sie bei Reinigungs- und Wartungsarbeiten stets den Akku-Pack aus dem Gerät.
- Verwenden Sie im Servicefall nur identische Ersatzteile. Die Verwendung anderer Teile kann eine Gefahr darstellen oder zu Produktschäden führen. Um Sicherheit und Zuverlässigkeit zu gewährleisten, sollten alle Reparaturen von einem qualifizierten Servicetechniker durchgeführt werden.
- Es wird nicht empfohlen, zur Reinigung des Werkzeugs trockene Druckluft zu verwenden. Wenn die Reinigung mit Druckluft die einzige verfügbare Methode ist, tragen Sie immer eine Schutzbrille oder eine Schutzbrille mit Seitenschutz. Wenn der Vorgang staubig ist, tragen Sie auch eine Staubmaske.
- Lassen Sie zu keiner Zeit Bremsflüssigkeiten, Benzin, Produkte auf Erdölbasis, eindringende Öle usw. mit Kunststoffteilen in Berührung kommen. Chemikalien können Kunststoff beschädigen, schwächen oder zerstören, was zu schweren Personenschäden führen kann.



Elektrische Energien können schwere Verletzungen verursachen!

Immer persönliche Schutzausrüstung tragen!

ÜBERPRÜFUNG AUF STAUB

- Staub kann mit einem weichen Tuch oder einem mit Seifenwasser befeuchteten Tuch entfernt werden.
- Verwenden Sie keine Bleichmittel, Reinigungsmittel auf Chlorbasis, Benzol oder Verdüner, da diese den Kunststoff beschädigen können.
- Waschen und trocknen Sie Kunststoffteile mit einem weichen, mit Seifenwasser angefeuchteten Tuch.

ERSATZTEILE

- Verwenden Sie nur Originalersatzteile des Herstellers.
- Ungeeignete oder defekte Ersatzteile können zu Schäden, Fehlfunktionen oder Totalausfall des Geräts führen.
- Die Verwendung von nicht zugelassenen Ersatzteilen führt zum Erlöschen aller Garantie-, Service- und Haftungsansprüche sowie aller Schadenersatzansprüche gegen den Hersteller oder seine Vertreter, Distributoren und Handelsvertreter.

LAGERUNG



Das Gerät muss unter den folgenden Bedingungen gelagert werden:

- Bewahren Sie das Gerät an einem trockenen und staubfreien Ort auf.
- Setzen Sie das Gerät keinen Flüssigkeiten und/oder aggressiven Substanzen aus.
- Bewahren Sie das Gerät nicht im Freien auf.
- Bewahren Sie das Gerät außerhalb der Reichweite von Kindern auf.
- Lagertemperatur: -10 °C bis +40 °C.
- Relative Luftfeuchtigkeit: max. 60 %.

ENTSORGUNG



- Alt-Akkus (Li-Ion) und elektrische Geräte gehören nicht in den Hausmüll und sind über geeignete Sammelstellen zu entsorgen.
- Elektroschrott, Elektronikkomponenten, Schmier- und andere Hilfsstoffe unterliegen der Sondermüllbehandlung und dürfen nur von zugelassenen Fachbetrieben entsorgt werden!
- Die Verringerung von Umweltbelastungen und die Bewahrung der Umwelt stehen im Mittelpunkt unserer Aktivitäten!



Elektrische Energien können schwere Verletzungen verursachen!
Immer persönliche Schutzausrüstung tragen!

A series of 20 horizontal lines for writing notes, arranged in a vertical column. The lines are evenly spaced and extend across the width of the page, leaving a margin on the right side.



1. General information

- Please make sure that the user of this tool carefully reads these operating instructions and fully understands all the information provided before using the tool for the first time.
- These operating instructions contain important advice that is necessary for safe and trouble-free operation of your HAZET tool.
- For intended use of the tool, it is essential that all safety and other information in these operating instructions is adhered to.
- For this reason, always keep these operating instructions together with your HAZET tool.
- This tool has been designed exclusively for specific applications. HAZET emphasises that any modification to the tool and/or use in a way that does not correspond to its intended application is strictly forbidden.
- HAZET will not be liable for any injuries to persons or damage to property originating from improper or inappropriate application, misuse of the tool or a disregard of the safety instructions.
- Furthermore, the general safety regulations and regulations for the prevention of accidents in the application range of this tool must be observed and respected.

2. Explanation of symbols

ATTENTION: Pay strict attention to these symbols!

READ THE OPERATING INSTRUCTIONS!



The owner of this tool is obliged to observe the operating instructions and instruct any users of this tool according to the operating instructions.

NOTE!



This symbol indicates advice that is helpful when using the tool.

WARNING!



This symbol indicates important descriptions, dangerous conditions, safety risks and safety advice.

CAUTION!



This symbol indicates advice which, if disregarded, results in damage, malfunction and/or functional failure of the tool.

QUALIFIED PERSONNEL!



The tool may be used by qualified personnel only. Handling by non-qualified people may lead to injuries to persons or damage to the tool or the workpiece.



Electrical energy may cause serious injuries!
Always wear personal protective equipment!



1. Owner's liability

- This tool was developed and manufactured according to the technical norms and standards valid at the time and is considered to be operationally reliable. Nevertheless, the tool may present a danger when it is not used as intended or used in an inappropriate way by non-qualified personnel. Please make sure that any person using this tool or carrying out maintenance work carefully reads and fully understands these operating instructions before using the tool.
- Modifications of any kind or any additions or modifications to the tool are prohibited.
- All safety instructions, warning and operation notices on the tool must be kept legible at all times. All damaged labels or stickers must be replaced immediately.
- All specified installation values or setting ranges must be observed.
- Keep the operating instructions together with the tool at all times.
- The tool may only be used if it is in good working order.
- All safety equipment must always be within reach and should be checked regularly.



2. Intended use

Operational reliability is only guaranteed if the tool is used as intended in accordance with the information in the operating instructions. In addition to the safety advice in these operating instructions, the general safety regulations, regulations for the prevention of accidents and regulations for environmental protection valid for this tool's application range must be observed and respected.

Use and maintenance of the tool must always comply with relevant local and national regulations.

- The HAZET cordless reciprocating saw is used for sawing metal, plastic and wood with a fixed stop. Always use appropriate saw blades and follow the application instructions of the saw blade manufacturers.
- With the HAZET cordless reciprocating saw it is possible to make straight and curved cuts as well as flush cutting. Suitable saw blades must be selected according to the application!
- The tool must only be used if it is in good working condition.
- All safety equipment must always be within reach and should be checked regularly.
- Any incorrect use of the cordless reciprocating saw or use that fails to comply with the safety precautions can result in serious injury or even death.
- Any deviation from the intended use and/or any misapplication of the tool is not permitted and will be considered as improper use.
- Any claims against the manufacturer and / or its authorised agents resulting from damage caused by improper use of the tool are excluded.
- Any personal injury or material losses caused by improper use of the tool are the sole responsibility of the operator.



Electrical energy may cause serious injuries!
Always wear personal protective equipment!

- Secure and fasten the workpiece to be sawn with suitable screw clamps or other suitable fasteners and stops, on a stable and non-slip work surface. Never hold the workpiece with your hand and / or against your body! There is a risk that you will not be able to control the tool and of serious damage to health, that can result in serious injury or even death.
- Never reach into the working area of the saw and never touch the workpiece from below! Keep your hands away from the sawing area. There is a risk of injury on contact with the saw blade.
- Hold the HAZET cordless reciprocating saw with both hands when working and always maintain a safe and balanced position during operation.
- To avoid injury, guide the saw against the workpiece only when switched on. There is a risk of kickback if the inserted saw blade gets stuck in the workpiece.



3. Dangers that may arise from using the tool

Check the full functionality of the HAZET cordless reciprocating saw before each use. Do not use the reciprocating saw if its functionality cannot be ensured or if damage is detected. If the reciprocating saw is used when it is not in full working order, there is risk of severe injuries to persons and damage to property.

Electric energy may cause serious injuries. The following fundamental safety instructions must be observed and adhered to in order to avoid electric shock, injuries or fire:

- The connecting cables and housing must not be damaged. Tools/chargers that have been dropped or damaged must be checked by qualified personnel before being used again.
- Never use tools with a defective on/off switch. Any tools that cannot be switched on or off with the On/Off switch are dangerous and must be repaired.
- The cables must not touch hot or sharp parts or become damaged in any other way. The cables must be laid in such a way that they do not present a tripping hazard.
- The charger and reciprocating saw must not be exposed to water or other liquids. Dangerous voltage discharge may occur.
- Keep any unused rechargeable batteries away from metallic objects such as paper clips, coins, keys, nails, screws, etc. These objects can establish a connection between the poles and cause a short-circuit, which can cause sparks, flames or fires.



Electrical energy may cause serious injuries!
Always wear personal protective equipment!

- The charger and/or the reciprocating saw must not be disassembled. Any improper assembly can impair its functionality and cause a fire, an electrical shock and/or injuries.
- All service or repair work must be carried out by qualified personnel only. Only use original spare parts so as to guarantee its long-term operational safety.
- Safety devices and/or cover parts may not be removed.
- Never operate the tool when a protective cover is missing or when not all of the safety devices are fitted and in perfect working order.
- If an extension cord is necessary, it must be sufficiently dimensioned for the charger. Cables that are not designed for the necessary amperage may overheat.
- The battery may only be recharged with the expressly designated charger. A charger that is designed for a different type of rechargeable battery can cause a fire in this type of rechargeable battery.
- Only use the tool with the designated rechargeable battery. Using any other battery may cause a fire.
- The battery and the charger heat up slightly when recharging. This does not impair its functionality. Appropriate caution is required for operation.
- Only use the cordless reciprocating saw at places that are governed and regulated by applicable provisions for work areas and electrical systems.
- For safety reasons, any modification to the HAZET cordless reciprocating saw is strictly forbidden. Any modification of the tool will result in immediate exclusion from warranty and liability.



- **Wear working gloves and safety glasses.** Electric tools can raise chips, dust and other abraded particles at high speed, which may result in severe eye injuries.

- **Wear hearing protection.** Long exposure to the working noise of a reciprocating saw may result in permanent hearing loss.

- **Wear a face mask or breathing protection.** Material abrasive tools generate dust and other debris that can cause damage to your lungs and airways. Breathing in the vapours of some materials like adhesives and tar that contain dangerous chemicals can, over a longer period of time, cause serious harm to the lungs and respiratory tracts.

- **Wear tight-fitting protective clothing.** Tools with rotating parts or tools that drive other tools, such as drills, etc., can get caught in your hair, clothes, jewellery, or other loose objects, which can lead to serious injury. Never wear loose clothing and / or clothing with bands or loops, etc. which may get caught in the moving parts of the tool. Take off any jewellery, watches, identification tags, bracelets, necklaces, etc. that could get caught in the tool during work. Never touch the moving parts of a tool. Tie or cover long hair.



Electrical energy may cause serious injuries!
Always wear personal protective equipment!

- **Keep electric tools out of the hands of children.** Unattended tools could be used by unauthorised persons and could cause injury to them or to other persons.
- **Use only flawless saw blades.** Substandard, inappropriate or damaged tools can become loose when operated and hurled across the work area, which can lead to serious injuries. Only use tools that are approved for the speed of the tool. Do not use tools that have fallen down or been hit, damaged or altered during use. Please observe the reaction torque. Pay attention to the reaction moment and to a possible breakage of the tool to be actuated. In confined spaces, reaction torques may lead to severe injuries. Countermeasures must be taken against unexpected reaction torques.
- **Do not use the tool in rooms where there is a risk of explosion.** Electric tools such as reciprocating tools can cause sparks or ignite combustible materials. Never operate tools in proximity to combustible substances like petrol, naphtha, detergents, etc. Work in well-cleaned and well-ventilated areas only. Keep combustible materials out of the work area.
- **Do not point the device at another person.** Keep children and other persons out of the work area when operating the tool.
- **Do not operate the tool at idle speed with the saw blade installed.** Tools may come loose, break off and be hurled around and may cause severe injury to the user or to third persons in the work area.
- **Stop using any tool immediately if you feel unwell or jittery or if you start feeling pain.**
- **Vibrations, repetitive movements or uncomfortable posture may be harmful to the hands and arms.**
- **Electric tools may vibrate when in use.**
- **Before changing the accessories, adjusting and storage, remove the rechargeable battery from the tool or set the switch to OFF or in the locked position.** These kinds of preventive safety measures may prevent accidental actuation.
- **Only use parts, supports and accessories that are recommended by the manufacturer.**
- **Never carry the tool with your finger on the quick-release press-button.**
- **Avoid unintentional operation.**
- **Keep the handle dry, clean and free of oil and grease.**
- **Make sure the work area is clean, well ventilated and always well lit.**
- **Never use the unit when under the influence of alcohol or drugs.**
- **Repairs may only be performed by authorised personnel.**
- Do not clean plastic parts with solvents.
- Solvents such as petrol, benzene, carbon tetrachloride and alcohol can deform or crack plastic parts. Do not come into contact with the above solvents.
- When working at elevated places, always make sure that no one is below the work area before starting work.



Electrical energy may cause serious injuries!
Always wear personal protective equipment!



Important safety precautions for the quick charger:

This section contains important safety and operating instructions for the quick charger:

Before you put the charger into operation, please read all instructions and markings on the

1. charger
2. battery

- **Operating temperature for Li-ion battery:**
10 to +40 °C for discharging
0 to +40 °C for charging
- **Operating temperature for the charger:**
0 to +40 °C
- To avoid electric shock, disconnect the charger from the socket before cleaning or starting maintenance. Removing the battery does not reduce the risk.
- Any unauthorised use of the charger may result in serious injury.

To avoid these hazards:

- Never disassemble the battery.
- Never throw the battery into a fire even if it is damaged or completely depleted. Explosion hazard!
- Never short circuit the battery.
- Never push objects into the ventilation holes of the charger, otherwise you risk electric shock or damage to the charger.
- Never charge the battery outdoors.
- Never expose the battery to direct sunlight.
- Recharge only in well-ventilated areas with low humidity.
- Never charge the battery when the temperature is below 0°C (32°F) or above 40°C (104°F).
- Never combine two chargers.
- Never insert objects into the battery holder.
- Never use an amplifier transformer when charging.
- Never use a motor generator or DC power to recharge.
- Never store the battery and charger where the temperature can reach 40°C (104°F).
- Always use the charger with 230 V standard electrical connections. Using the charger at higher voltages can overheat and damage the charger.
- Always take at least 15 minutes of wait time between multiple recharges to avoid overheating the charger.
- Always disconnect the charger from the power source when not in use.



Electrical energy may cause serious injuries!
Always wear personal protective equipment!

1. Technical data / tool components: Cordless reciprocating saw HAZET 9234-1

Battery power	18 V - 5 Ah
Saw stroke	0-3100 min ⁻¹
Stroke length	28.5 mm (1 1/8")
Weight without battery pack	2,26 kg
Sound pressure level LpA / Sound Pressure	86.13 dB(A)
Sound power level LpW / Sound Power	97.13 dB(A)
Vibration acceleration	32.18 m/s ²

Battery charger	HAZET 9212-03
Input voltage	100 - 240 V~ 50/60 Hz 110 W
Output voltage	12 - 18 V - 4.0 A
Battery type	Li-Ion
Charging time	80 min

Accessories (optional)	
HAZET No.	Designation
9212-02	Replacement battery 2 Ah
9212-05	Replacement battery 5 Ah

Included in delivery
HAZET 9234-1 cordless reciprocating saw
The package includes: HAZET 9234-010 HAZET 9212-02 18 V / 2.0 A Ah Li-Ion battery HAZET 9212-03 quick charger



**Electrical energy may cause serious injuries!
Always wear personal protective equipment!**

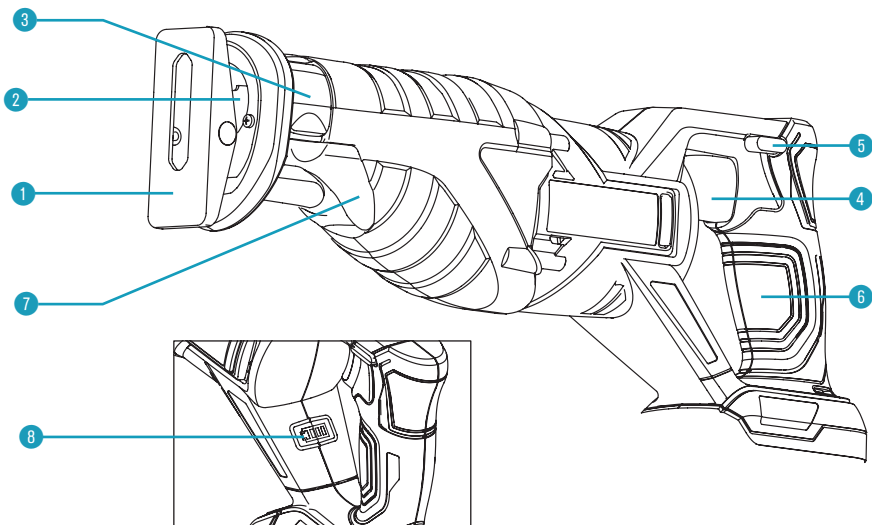

Pos.	Designation	Pos.	Designation
1	Shoe	5	Locking button
2	Blade clamp	6	Handle
3	Blade clamp release lever	7	Lever for adjusting the shoes
4	Toggle switch	8	Display of remaining power

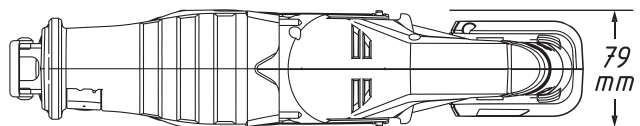
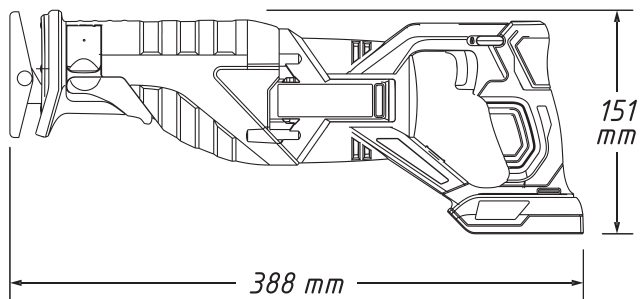

Electrical energy may cause serious injuries!
Always wear personal protective equipment!

ATTACHING THE BATTERY

- To insert the battery pack into the tool, align the raised part of the battery pack with the grooves on the underside of the tool handle and push it firmly into the handle until the lock engages audibly (Fig. A).
- To remove the battery pack from the tool, press the battery pack unlock button and slide the battery pack completely out of the tool handle.

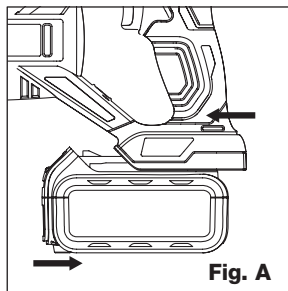

Fig. A

CHARGING

- Connect the plug cable to the charger (Fig. B) and insert the plug into a suitable socket before inserting the battery.
- All three charging lights are switched on for two seconds and then switched off again.
- Insert the battery pack into the charger, making sure that the pack is fully inserted in the charger (Fig. C). During the charging process the charging lights indicate the charging status as follows:
 - Less than 30% charged: all three charging lamps flash one after the other.
 - Less than 60% charged: one lamp remains on while the other two lamps flash one after the other.
 - Over 60% charged: two lamps stay on while the remaining light flashes continuously.
 - Fully charged: all three lights remain on continuously.
- Charging takes around 40 minutes (2.0 Ah battery) or 80 minutes (5.0 Ah battery), and continuous illumination of all three charging lamps indicates that charging is complete.

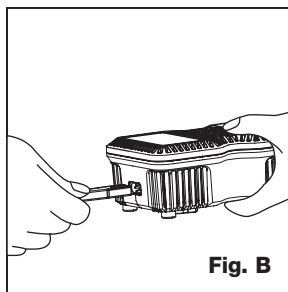

Fig. B

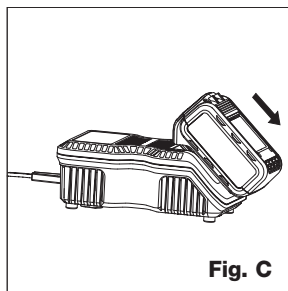

Fig. C

**WARNING!**

- Always remain careful and attentive when handling cordless tools. Even minor inattention during handling can lead to injuries and damage to the tool.
- Please make sure that the user of this tool carefully reads these operating instructions and fully understands all the information provided before using the tool for the first time.
- To avoid the risk of serious injury, switch off the tool and disconnect the battery pack before making adjustments or removing/installing attachments or accessories.

CAUTION!

- When inserting the battery pack into the tool, make sure that the raised rib of the battery pack is aligned with the underside of the tool and engages properly. Improper installation of the battery pack may cause damage to internal components.



Electrical energy may cause serious injuries!
Always wear personal protective equipment!

CHARGER DIAGNOSTICS

- The charger is designed to detect certain problems that can occur with battery packs.
- If the charger detects that the battery pack has overheated, all three charging lights flash simultaneously. Please remove the battery, let it cool down for 15-30 minutes and then reinsert it.
- If the charger detects a malfunction in the battery, two charging lights flash simultaneously. Please remove the battery and let it cool down for 15-30 minutes. Then put the battery pack back into the charger. If two charging lights are still flashing, the battery may require maintenance.
- If the charger detects a malfunction of the charger itself, three charging lights flash simultaneously. Please remove the battery pack and unplug the charger from the socket for at least 2 minutes. After 2 minutes, plug the charger back in and put the battery pack back in the charger. If all three charging lights are still flashing at the same time, the charger may need maintenance.



NOTE!

- Charging times may be longer depending on ambient temperature and battery condition.



CAUTION!

- Before trying to charge the battery, check the charger and battery to ensure that the charging equipment matches the battery. The battery may only be recharged with the expressly designated charger. A charger that is designed for a different type of rechargeable battery can cause a fire in this type of rechargeable battery.
- Please note that the battery is not fully charged when delivered. Please charge it completely before the first use.
- Make sure that you fully recharge the batteries after use. Never discharge the batteries completely to avoid damage to the batteries.
- The operating temperature of the charger is 4-40°C (40-104°F).



Electrical energy may cause serious injuries!
Always wear personal protective equipment!

LOCKING BUTTON AND TRIGGER SWITCH

The HAZET cordless reciprocating saw features a locking button.

To lock the trigger switch, press the locking button as shown in Fig. D. Always lock the trigger switch when carrying or storing the tool to prevent accidental starting.

To unlock the trigger switch, press the locking button as shown in Fig. D. Pull the trigger switch to switch on the HAZET cordless reciprocating saw. The saw is switched off when you release the trigger switch.

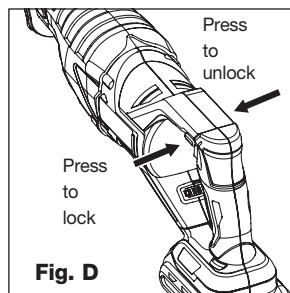

VARIABLE SPEED

The toggle switch with variable speed offers you additional versatility. The further the trigger is pressed, the higher the speed of the HAZET cordless reciprocating saw.

REMAINING POWER DISPLAY

When the switch is on, the remaining capacity indicator lights up for 5 seconds and the remaining battery power can be checked (Fig. E).

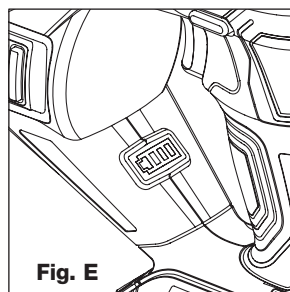

Charge capacity indicator			Charge level
1	LED 1		0 - 25 %
2	LED 1, 2		26 - 50 %
3	LED 1, 2, 3		51 - 75 %
4	LED 1, 2, 3, 4		76 - 100 %



WARNING!

- This tool is not designed to lock the switch in the ON position and should never be locked ON in any other way.



CAUTION!

- Prolonged use at very slow speed can damage your saw.



Electrical energy may cause serious injuries!
Always wear personal protective equipment!

INSTALLING AND REMOVING SAW BLADES

Choose the right type and length when choosing saw blades. Many types of saw blades are available for a wide range of applications: cutting metal, wood, wood with driven-in nails, fretwork, roughing and contouring. Use the appropriate saw blade for the application. The saw blade should be longer than 89 mm (3 1/2") and project beyond the shoe and the thickness of the workpiece during the cut. Do not use sabre saw blades with this tool.

Please always observe the respective safety regulations of the saw blade manufacturers to avoid dangers and injuries!

INSTALLING THE SAW BLADE IN THE HAZET RECIPROCATING SAW

- Pull the release lever of the blade clamp upwards (Fig. F).
- Insert the blade shaft from the front (Fig. G).
- Press the release lever of the blade clamp down (Fig. H).

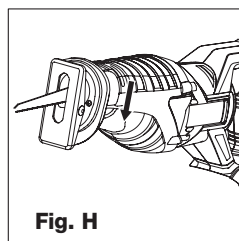
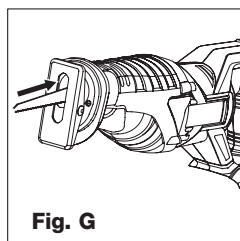
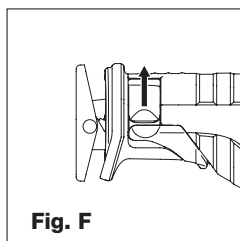

WARNING!

- To reduce the risk of serious injury, switch off the tool and disconnect the tool from the battery pack before making adjustments or removing/installing attachments or accessories. Accidental startup can lead to injuries.

WARNING!

- Be aware that the saw blade can break and become damaged if it does not project beyond the shoe and the workpiece. As a result, it can jam very easily, causing damage and injury.



Electrical energy may cause serious injuries!
Always wear personal protective equipment!

Depending on its use, the saw blade can be inserted with the teeth facing up or down (Fig. I).

REMOVING THE SAW BLADE FROM THE HAZET CORDLESS RECIPROCATING SAW

- Open blade clamp release lever.
- Remove blade.

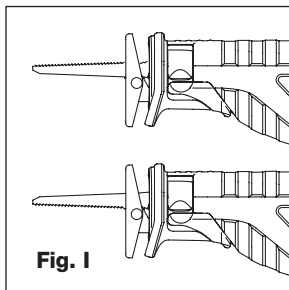

ADJUSTABLE SHOE

- Your HAZET cordless reciprocating saw features an adjustable shoe. The shoe can be adjusted to limit the cutting depth.
- Pull the shoe adjustment lever down (Fig. J).
- Slide the shoe out to one of the five settings (Fig. K).
- Push shoe adjustment lever up, and make sure the shoe is locking in position (Fig. L).

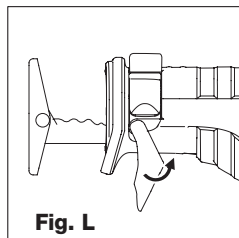
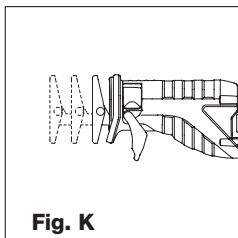
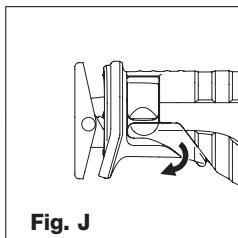

WARNING!

- Always use eye protection. All users and bystanders must wear eye protection that complies with ANSI Z87.1.



WARNING!

- Never cut in the direction of the user to avoid injury!
Always hold the HAZET cordless reciprocating saw with both hands.



Electrical energy may cause serious injuries!
Always wear personal protective equipment!

SAWING

Secure and fasten the workpiece to be sawn with suitable screw clamps or other suitable fasteners and stops, on a stable and non-slip work surface. Never hold the workpiece with your hand and / or against your body! There is a risk that you will not be able to control the tool and of serious damage to health, which can result in serious injury or even death! Place the saw blade lightly against the workpiece to be cut, switch on the saw motor and let it reach maximum speed before applying pressure. Whenever possible, the saw shoe must be held firmly against the material to be cut. This prevents the saw from jumping or vibrating and minimises blade breakage. All cuts that exert pressure on the sheet, such as angles or curved cuts, increase the potential for vibration, kickback and sheet breakage.

PIERCING - WOOD ONLY

The first step in piercing is to measure the area to be cut and clearly mark it with a pencil, chalk or scribe. Use the appropriate blade for the application. The saw should be longer than 89 mm (3 ½") and project beyond the shoe and the thickness of the workpiece during the cut. Insert the blade into the blade clamp.

Next, tilt the saw backwards until the rear edge of the shoe rests on the work surface and the blade releases the work surface (position 1, Fig. M). Now switch on the motor and let the HAZET cordless reciprocating saw reach maximum speed. Hold the saw with both hands and start a slow, deliberate upward movement with the saw handle, keeping the bottom of the shoe firmly in contact with the workpiece (Position 2, Fig. M). The saw blade starts advancing into the material. Always make sure that the saw blade is guided completely through the material before you continue with the piercing.

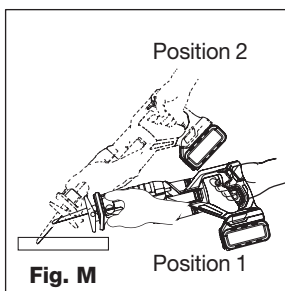

WARNING!

- Inspect the construction site for hidden gas and water pipes or electrical lines before making blind or submerged cuts. Disregard can lead to explosions, damage to property, electric shock and/or serious injury.



Electrical energy may cause serious injuries!
Always wear personal protective equipment!

METAL CUTTING

The HAZET cordless reciprocating saw has different metal cutting capacities depending on the type of saw blade used and the metal to be cut. Use a finer blade for ferrous metals and a coarser blade for non-ferrous materials. For thin sheets it is best to clamp wood on both sides of the sheet. This ensures a clean cut without excessive vibration or tearing of the metal. Always remember not to cut the blade by force, as this will shorten the life of the blade and cause expensive blade breakage (Fig. N).

TEMPERATURE CUT-OFF

When used as intended, the reciprocating saw cannot be overloaded. However, continuous operation under full load for a longer period of time will cause the battery to overheat. If the permissible battery temperature range is exceeded, the saw will automatically stop operation and will not start again until it has cooled down to a safe level.

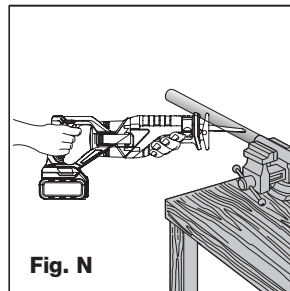

LOW VOLTAGE CUT-OFF

The battery pack used in this tool is equipped with a low voltage cut-off in the circuit. The low voltage cut-off is activated when the voltage drops below a preset value.

This function automatically stops operation of the tool. When this condition occurs, you must either insert another battery pack into the tool or recharge the existing battery pack.



NOTE!

- In areas where visibility of the saw blade is restricted, use the edge of the saw shoe as a guide. The lines for a particular cut should extend beyond the edge of the cut to be made.



NOTE!

- When cutting metals before the saw cut, we generally recommend applying a thin film of oil or other lubricant along the line in front of the saw cut to make operation easier and prolong the life of the saw blade.



NOTE!

- The HAZET cordless reciprocating saw has a temperature cut-off and is only started again when the battery pack has cooled down.
- The battery must NOT be forcibly cooled. Do not place in the refrigerator or freezer. To allow the HAZET cordless reciprocating saw to cool down again, remove the battery and place the HAZET cordless reciprocating saw in a safe storage area at room temperature. Keep out of direct sunlight.



Electrical energy may cause serious injuries!
Always wear personal protective equipment!

GENERAL MAINTENANCE

Avoid the use of solvents when cleaning plastic parts. Most plastics are susceptible to damage from various types of commercial solvents and can be damaged by their use. Use clean cleaning cloths to remove dirt, dust, oil, grease, etc.

Batteries

The battery pack is equipped with rechargeable lithium-ion batteries. The duration of use of each charge depends on the type of work carried out. The batteries in this tool have been designed for maximum trouble-free life. Like all batteries, they wear out over time. Do not disassemble the battery pack or attempt to replace the batteries. To attain the longest possible battery life, read and understand the instructions for use.

MAINTENANCE AND CARE

- Disconnect the battery from the tool before performing any maintenance or repair work.
- Check the saw blades and the HAZET cordless reciprocating saw regularly. Worn or damaged tools can slip off, reduce power and thus damage the motor.

MOTOR MAINTENANCE

- The motor unit winding/coil is the most important part of the power tool. Handle the tool with care to ensure that the winding/coil is not damaged or made wet by water or oil.

CARE

- The HAZET cordless reciprocating saw should be regularly treated with a commercial solvent-free cleaning agent without grinding additives.



WARNING!

- To avoid serious injury, always remove the battery pack from the tool during cleaning and maintenance work.
- Only use identical spare parts when servicing. The use of other parts can pose a danger or lead to product damage. To ensure safety and reliability, all repairs should be carried out by a qualified service technician.
- We do not recommend using dry compressed air to clean the tool. If cleaning with compressed air is the only available method, always wear safety glasses or safety goggles with side protection. If the operation is dusty, wear a dust mask.
- Never allow brake fluids, petrol, petroleum-based products, penetrating oils, etc. to come into contact with plastic parts. Chemicals can damage, weaken or destroy plastic, which can cause serious personal injury.



Electrical energy may cause serious injuries!
Always wear personal protective equipment!

INSPECTING FOR DUST

- Dust can be removed with a soft cloth or a cloth moistened with soapy water.
- Do not use bleach, chlorine-based detergents, benzene or thinners, as these may damage the plastic.
- Wash and dry plastic parts with a soft cloth moistened with soapy water.

SPARE PARTS

- Only use original spare parts from the manufacturer.
- Unsuitable or defective parts may cause damage, malfunction or total failure of the machine.
- The use of non-approved spare parts will invalidate all warranty, service and liability claims and all claims for damages against the manufacturer or its representatives, distributors and sales agents.

STORAGE



The tool must be stored under the following conditions:

- Store the tool in a dry and dust-free place.
- Do not expose the tool to liquids and/or aggressive substances.
- Do not store the tool outdoors.
- Keep the tool out of the reach of children.
- Storage temperature: -10°C to +40°C.
- Relative air humidity: max. 60%.

DISPOSAL



- Worn-out rechargeable batteries (Li-Ion) and electric devices must not be disposed of in domestic waste, but at suitable collecting points.
- Electronic waste, electronic components, lubrication and other auxiliary materials must be treated as hazardous waste and may only be disposed of by authorised specialists!
- Reducing environmental pollution and preserving the environment are the main focus of our activities!



Electrical energy may cause serious injuries!
Always wear personal protective equipment!

Notizen / Notes

A large rectangular area with rounded corners and horizontal lines, intended for writing notes. The area is divided into 24 horizontal rows by thin black lines. The top row is the header area, and the remaining 23 rows are for the notes themselves. The lines are evenly spaced and extend across the width of the page.



Das Werkzeug

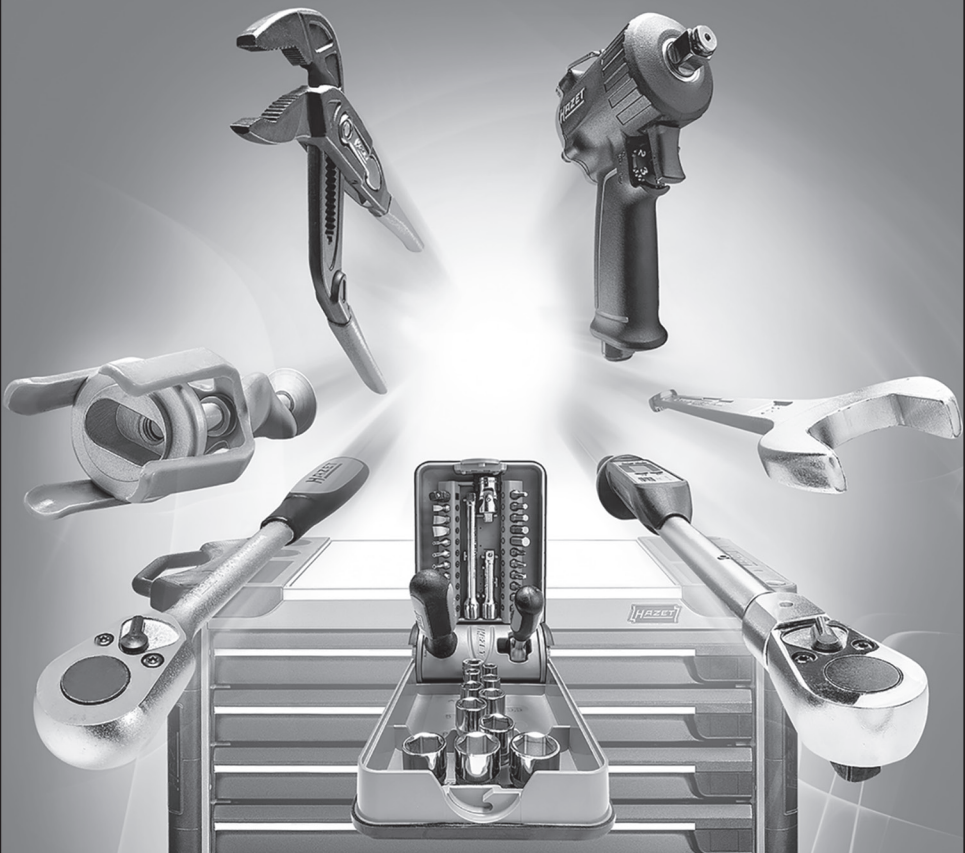

HAZET-WERK Hermann Zerver GmbH & Co. KG

✉ 10 04 61 · 42804 REMSCHEID · GERMANY · ☎ +49 (0) 21 91 / 7 92-0

FAX +49 (0) 21 91 / 7 92-375 (National) · FAX +49 (0) 21 91 / 7 92-400 (International)

www hazet.de · e-mail info@hazet.de